

DEWALT[®]

XR LI-ION

www.DEWALT.com

**DCN660
DCN661**

Dansk (<i>oversat fra original brugsvejledning</i>)	4
Deutsch (<i>übersetzt von den originalanweisungen</i>)	18
English (<i>original instructions</i>)	34
Español (<i>traducido de las instrucciones originales</i>)	48
Français (<i>traduction de la notice d'instructions originale</i>)	63
Italiano (<i>tradotto dalle istruzioni originali</i>)	78
Nederlands (<i>vertaald vanuit de originele instructies</i>)	93
Norsk (<i>oversatt fra de originale instruksjonene</i>)	109
Português (<i>traduzido das instruções originais</i>)	123
Suomi (<i>käännetty alkuperäisestä käyttöohjeesta</i>)	138
Svenska (<i>översatt från de ursprungliga instruktionerna</i>)	152
Türkçe (<i>orijinal talimatlardan çevrilmiştir</i>)	166
Ελληνικά (<i>μετάφραση από τις πρωτότυπες οδηγίες</i>)	180

Figure 1

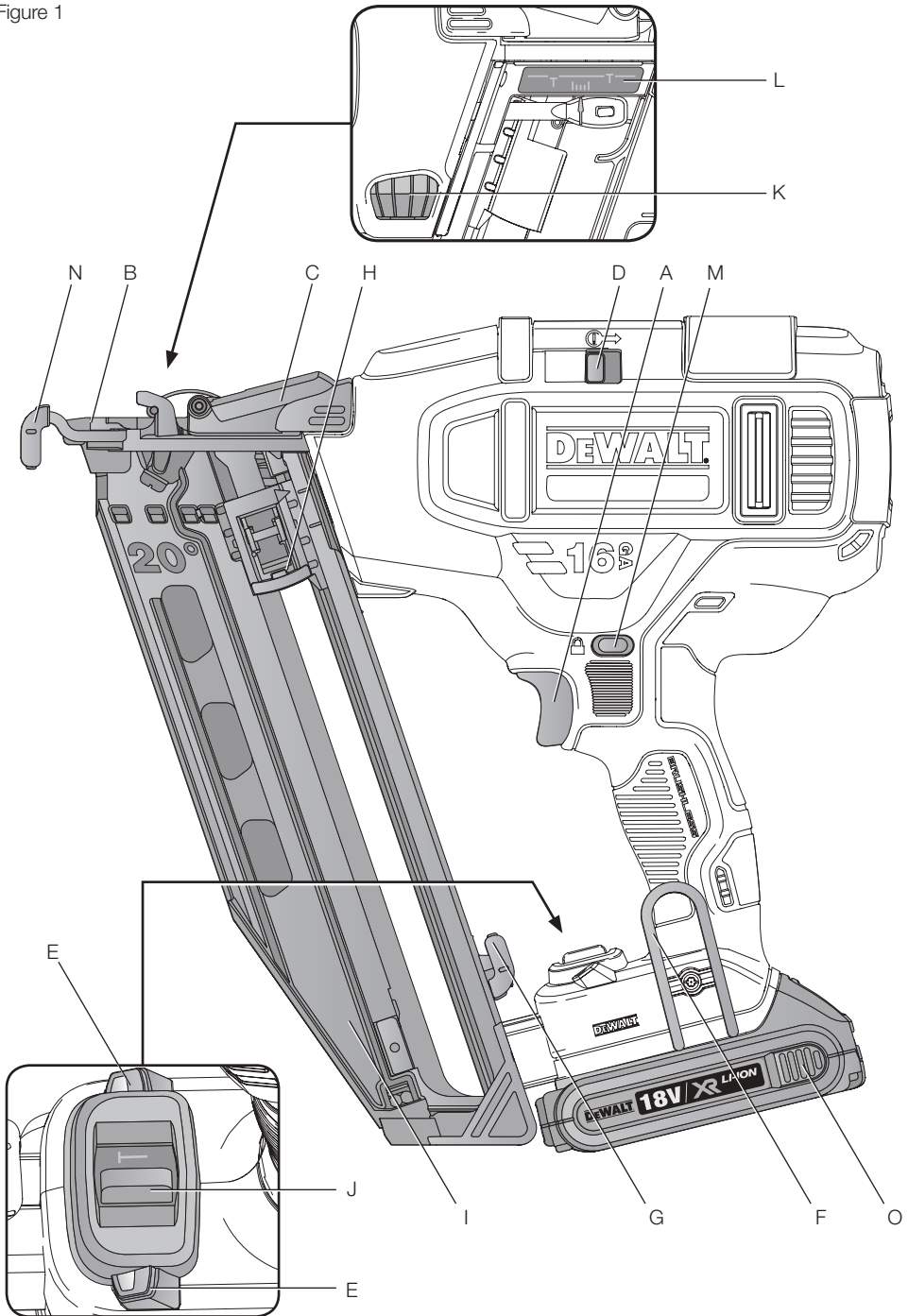

DCN660

Figure 2

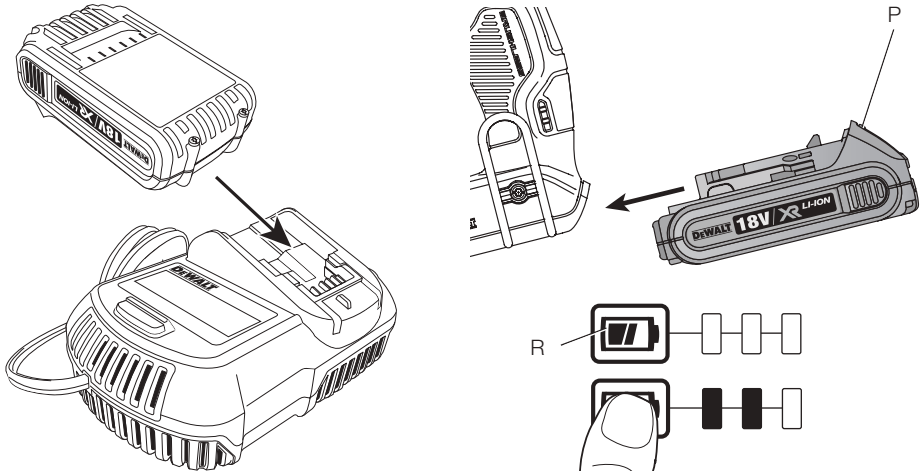

Figure 3

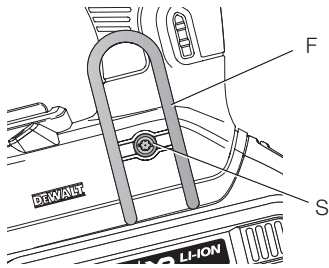

Figure 4

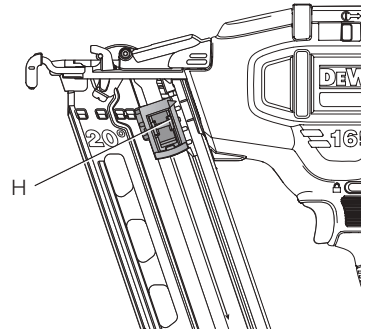

Figure 5

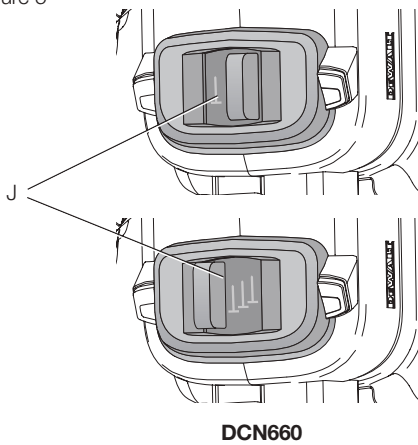

Figure 6

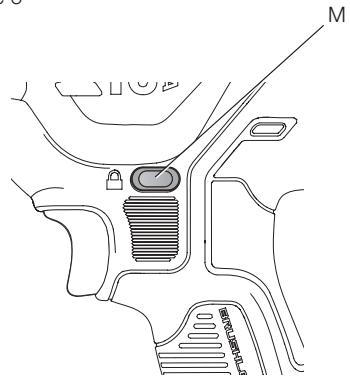

Figure 7

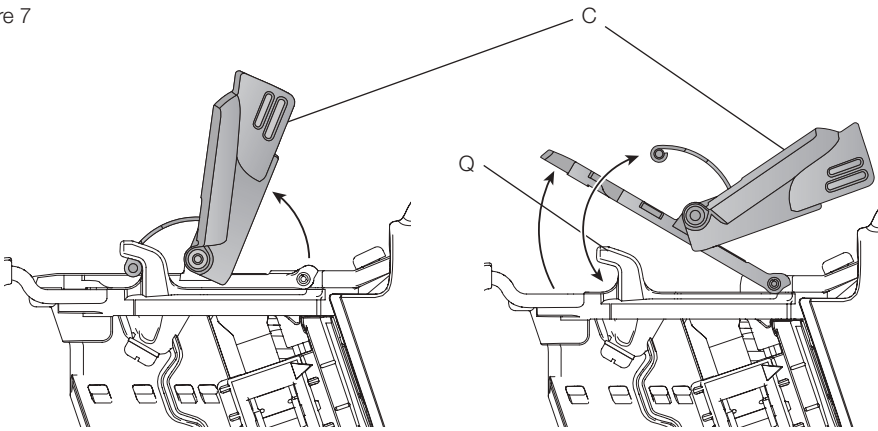

Figure 8

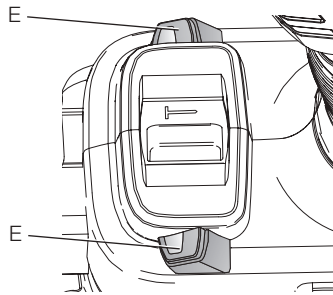
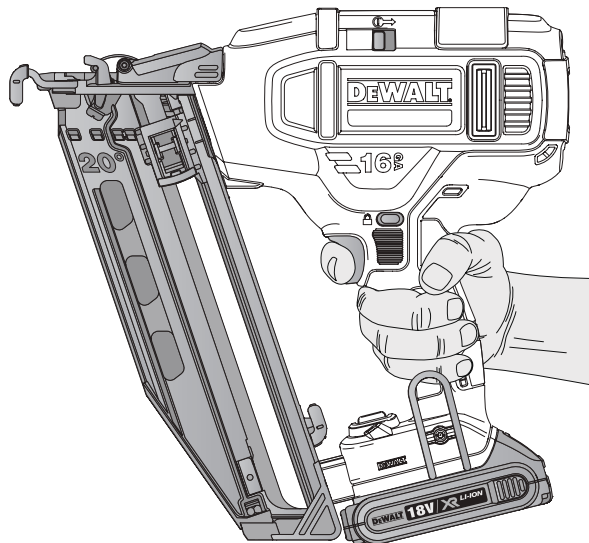

Figure 9



18V XR 16 GA SØMPISTOL

DCN660, DCN661

Tillykke!

Du har valgt et DEWALT værktøj. Mange års erfaring, ihærdig produktudvikling og innovation gør DEWALT én af de mest pålidelige partnere for professionelle brugere af el-værktøj.

Tekniske data

		DCN660	DCN661
Spænding	V_{DC}	18	18
Type		1	1
Batteritype		Li-Ion	Li-Ion
Aktiveringsform		Sekventiel/stød	Sekventiel
Magasininkel		20°	20°
Klammer/søm			
Længde	mm	32 - 63	32 - 63
skaftets diameter	mm	1.6	1.6
vinkel		20°	20°
Vægt (uden batteripakke)	kg	2,4	2,4
Energi-drive	J	48	48
Støjværdier og vibrationsværdier (triax vector sum) i henhold til EN60745-2-16:			
L_{pA} (emissions lydtryksniveau)	dB(A)	81	81
L_{WA} (lydtryksniveau)	dB(A)	92	92
K (usikkerhed for det angivne lydniveau)	dB(A)	3	3
Vibrationsemissionsværdi a_{H1} =	m/s^2	2,5	2,5
Usikkerhed K =	m/s^2	1,5	1,5

Vibrationsemissionsniveauet, der er angivet på dette vejledningsark, er målt i overensstemmelse med en standardiseret test, der er angivet i EN 60745, og kan anvendes til at sammenligne et værktøj med et andet. Det kan anvendes til en foreløbig eksponeringsvurdering.



ADVARSEL: Det angivne vibrationsemissionsniveau repræsenterer værktøjets hovedanvendelsesområder. Hvis værktøjet anvendes til andre formål, med andet tilbehør eller vedligeholdes dårligt, kan vibrationsemissionen imidlertid variere. Dette kan markant forøge eksponeringsniveauet over den samlede arbejdsperiode.

Et estimat af eksponeringsniveauet for vibration bør også tage højde for de gange, hvor der slukkes for værktøjet, eller når det kører men ikke bruges til arbejde. Dette kan markant mindske eksponeringsniveauet over den samlede arbejdsperiode.

Identificér yderligere sikkerhedsforanstaltninger for at beskytte operatøren mod vibrationens effekter, som f.eks.: Vedligehold værktøj og tilbehør, hold hænderne varme, organiser arbejdsmonstre.

Batteripakke		DCB140	DCB141	DCB142
Batteritype		Li-Ion	Li-Ion	Li-Ion
Spænding	V_{DC}	14,4	14,4	14,4
Kapacitet	Ah	3,0	1,5	4,0
Vægt	kg	0,53	0,30	0,54

Batteripakke		DCB143	DCB144	DCB145
Batteritype		Li-Ion	Li-Ion	Li-Ion
Spænding	V_{DC}	14,4	14,4	14,4
Kapacitet	Ah	2,0	5,0	1,3
Vægt	kg	0,30	0,52	0,30

Batteripakke		DCB180	DCB181	DCB182
Batteritype		Li-Ion	Li-Ion	Li-Ion
Spænding	V_{DC}	18	18	18
Kapacitet	Ah	3,0	1,5	4,0
Vægt	kg	0,64	0,35	0,61

Batteripakke		DCB183/B	DCB184/B	DCB185
Batteritype		Li-Ion	Li-Ion	Li-Ion
Spænding	V_{DC}	18	18	18
Kapacitet	Ah	2,0	5,0	1,3
Vægt	kg	0,40	0,62	0,35

Lader		DCB105		
Elnettets strømstyrke	V_{AC}	230		
Batteritype		10,8/14,4/18 Li-Ion		
Ca. opladningstid af batteripakker	min	25 (1,3 Ah)	30 (1,5 Ah)	40 (2,0 Ah)
		55 (3,0 Ah)	70 (4,0 Ah)	90 (5,0 Ah)
Vægt	kg	0,49		

Lader		DCB107		
Elnettets strømstyrke	V_{AC}	230		
Batteritype		10,8/14,4/18 Li-Ion		
Ca. opladningstid af batteripakker	min	60 (1,3 Ah)	70 (1,5 Ah)	90 (2,0 Ah)
		140 (3,0 Ah)	185 (4,0 Ah)	240 (5,0 Ah)
Vægt	kg	0,29		

Lader		DCB112		
Elnettets strømstyrke	V_{AC}	230		
Batteritype		10,8/14,4/18 Li-Ion		
Ca. opladningstid af batteripakker	min	40 (1,3 Ah)	45 (1,5 Ah)	60 (2,0 Ah)
		90 (3,0 Ah)	120 (4,0 Ah)	150 (5,0 Ah)
Vægt	kg	0,36		

Lader		DCB113		
Elnettets strømstyrke	V_{AC}	230		
Batteritype		10,8/14,4/18 Li-Ion		
Ca. opladningstid af batteripakker	min	30 (1,3 Ah)	35 (1,5 Ah)	50 (2,0 Ah)
		70 (3,0 Ah)	100 (4,0 Ah)	120 (5,0 Ah)
Vægt	kg	0,4		

Lader		DCB115		
Elnettets strømstyrke	V_{AC}	230		
Batteritype		10,8/14,4/18 Li-Ion		
Ca. opladningstid af batteripakker	min	25 (1,3 Ah)	30 (1,5 Ah)	40 (2,0 Ah)
		55 (3,0 Ah)	70 (4,0 Ah)	90 (5,0 Ah)
Vægt	kg	0,5		

Sikringer:		230 V værktøjer	
Europa		10 ampere, lysnet	

Definitioner: Sikkerhedsråd

Nedenstående definitioner beskriver sikkerhedsniveauet for hvert signalord. Læs vejledningen, og læg mærke til disse symboler.



FARE: Angiver en umiddelbart farlig situation, der medmindre den undgås, vil resultere i **død eller alvorlig personskade**.



ADVARSEL: Angiver en potentielt farlig situation, der medmindre den undgås, kunne resultere i **død eller alvorlig personskade**.



FORSIGTIG: Angiver en potentielt farlig situation, der medmindre den undgås, kan resultere i **mindre eller moderat personskade**.

BEMÆRK: Angiver en handling, der **ikke er forbundet med personskade**, men som **kan resultere i produktskade**.



Angiver risiko for elektrisk stød.



Angiver brandfare.

EU-overensstemmelseserklæring

MASKINDIREKTIV



18V XR 16 GA SØMPISTOL
DCN660, DCN661

DEWALT erklærer, at produkterne beskrevet under **Tekniske data** er udformet i overensstemmelse med: 2006/42/EC, EN60745-1:2009+A11:2010, EN60745-2-16:2010.

Disse produkter er endvidere i overensstemmelse med direktiv 2004/108/EF (indtil 19/04/2016) 2014/30/EU (fra 20/04/2016) og 2011/65/EU. Kontakt DEWALT på følgende adresse for yderligere oplysninger eller se bagsiden af vejledningen.

Undertegnede er ansvarlig for kompilering af den tekniske fil og udsteder denne erklæring på vegne af DEWALT.

Markus Rempel
Direktør for maskinteknik
DEWALT, Richard-Klinger-Strase 11,
D-65510, Idstein, Tyskland
24.07.2015



ADVARSEL: Du bør læse betjeningsvejledningen for at reducere risikoen for personskader.

Generelle sikkerhedsadvarsler for elværktøj



ADVARSEL: Læs alle sikkerhedsadvarsler og alle instruktioner. Tilsidesættelse af advarsler og anvisninger kan medføre elektrisk stød, brand og/eller alvorlig personskade.

GEM ALLE ADVARSLER OG INSTRUKTIONER TIL FREMTIDIG REFERENCE

Termen "el-værktøj" i advarselene refererer til dit netdrevne (ledning) eller batteribetjente (trådløse) el-værktøj.

1) SIKKERHED I ARBEJDSOMRÅDET

- Hold arbejdsområdet rent og ordentligt oplyst.** Uordentlige og mørke områder øger faren for uheld.
- Undlad at benytte elværktøj i eksplosionsfarlige omgivelser, som f.eks. i nærheden af brændbare væsker, gasser eller støv.** El-værktøj danner gnister, der kan antænde støv eller dampe.

- Hold børn og omkringstående på afstand, når der anvendes elektrisk værktøj.** Du kan miste kontrollen over værktøjet, hvis du bliver distraheret.

2) ELEKTRICITET OG SIKKERHED

- Stik på elværktøj skal passe til stikkontakten. Stikket må under ingen omstændigheder ændres. Undlad at bruge adapterstik sammen med jordforbundet elværktøj.** Uændrede stik og dertil passende stikkontakter reducerer risikoen for elektrisk stød.
- Undgå kropskontakt med jordforbundne overflader, såsom rør, radiatorer, komfurer og køleskabe.** Hvis din krop er jordforbundet, øges risikoen for elektrisk stød.
- Undlad at udsætte elværktøj for regn eller våde forhold.** Hvis der trænger vand ind i et el-værktøj, øges risikoen for elektrisk stød.
- Undlad at udsætte ledningen for misbrug. Brug aldrig ledningen til at bære, trække værktøjet eller hive det ud af stikkontakten. Beskyt ledningen mod varme, olie, skarpe kanter eller bevægelige dele.** Beskadigede eller sammenfiltrede ledninger øger risikoen for elektrisk stød.
- Når elektrisk værktøj benyttes udendørs, skal der anvendes en forlængerledning, som er egnet til udendørs brug.** Brug af en forlængerledning til udendørs brug nedsætter risikoen for elektrisk stød.
- Hvis det ikke kan undgås at betjene et elektrisk værktøj i et fugtigt område, så benyt en strømforsyning, der er beskyttet af en fejlstrømsafbryder.** Med en fejlstrømsbeskyttelse reduceres risikoen for elektrisk stød.

3) PERSONLIG SIKKERHED

- Vær opmærksom, pas på hvad du foretager dig, og brug sund fornuft, når du benytter et elværktøj.** Betjen ikke værktøjet, hvis du er træt eller påvirket af narkotika, alkohol eller medicin. Et øjeblikvis uopmærksomhed under anvendelse af et el-værktøj kan forårsage alvorlig personskade.
- Brug personlige værnemidler. Brug altid beskyttelsesbriller.** Sikkerhedsudstyr, som f.eks. støvmaske, skridsikre sikkerhedssko, sikkerhedshjelm eller høreværn, brugt når omstændighederne foreskriver det, reducerer omfanget af personskader.
- Undgå utilsigtet start. Sørg for, at der er slukket for kontakten, inden tilslutning til en strømkilde og/eller batterienhed, og**

inden værktøjet samles op eller bæres.

Når elværktøj bæres med fingeren på kontakten eller tilsluttes, mens kontakten er tændt, giver det anledning til ulykker.

- d) **Fjern eventuelle justerings- eller skruenøgler, før elværktøjet startes.** En skruenøgle eller anden nøgle, der bliver siddende på en roterende del af elværktøjet, kan forårsage personskade.
- e) **Stræk dig ikke for langt. Sørg for, at du altid har sikkert fodfæste og balance.** Så har du bedre styr på elværktøjet, hvis der opstår uventede situationer.
- f) **Brug egnet arbejdstøj. Undgå løse beklædningsgenstande eller smykker. Hold hår, tøj og handsker væk fra dele, der bevæger sig.** Bevægelige dele kan gribe fat i løst tøj, smykker eller langt hår.
- g) **Hvis udstyr til tilslutning af støvudsugning og støvopsamling medfølger, skal dette tilsluttes og anvendes korrekt.** Brug af udstyr til opsamling af støv kan nedsætte risikoen for støvrelateret personskade.

4) BRUG OG VEDLIGEHOLDELSE AF ELVÆRKTØJ

- a) **Undlad at anvende magt på elværktøjet. Brug det rigtige elværktøj til opgaven.** Det korrekte værktøj vil klare opgaven bedre og mere sikkert med den hastighed, som det er designet til.
- b) **Undlad at benytte elektrisk værktøj, hvis kontakten ikke tænder og slukker for det.** Alt el-værktøj, der ikke kan kontrolleres med kontakten, er farligt og skal repareres.
- c) **Træk stikket ud af stikkontakten og/eller batteripakken fra elværktøjet, før elværktøjet justeres, dets tilbehør udskiftes eller det stilles til opbevaring.** Sådanne forebyggende sikkerhedsforanstaltninger mindsker risikoen for, at el-værktøjet startes utilsigtet.
- d) **Opbevar elværktøj, der ikke er i brug, uden for børns rækkevidde, og tillad ikke personer, som ikke er bekendt med elværktøjet eller disse instruktioner, at betjene værktøjet.** Elværktøj er farligt i hænderne på personer, som ikke er instrueret i brugen deraf.
- e) **Vedligehold elværktøj. Undersøg om bevægelige dele sidder skævt, binder eller er gået itu såvel som andre forhold, der kan påvirke elværktøjets drift. Hvis elværktøjet er beskadiget, skal det repareres før brug.** Mange uheld skyldes dårligt vedligeholdt elværktøj.
- f) **Hold skæreværktøj skarpt og rent.** Ordentligt vedligeholdt skæreværktøj med

skarpe skærekanter sætter sig ikke så hurtigt fast og er nemmere at styre.

- g) **Brug el-værktøjet, tilbehøret, indsatsværktøj osv. i overensstemmelse med disse instruktioner under hensyntagen til arbejdsforholdene og arbejdet, der skal udføres med værktøjet.** Brug af elværktøjet til andre opgaver end dem, det er beregnet til, kan resultere i en farlig situation.

5) BRUG OG VEDLIGEHOLDELSE AF BATTERIDREVET VÆRKTØJ

- a) **Genoplad kun med den lader, som producenten har angivet.** En lader, der er velegnet til én type batteripakke, kan udgøre en brandfare, hvis den bruges til en anden batteripakke.
- b) **Brug kun værktøjer med specielt designede batteripakker.** Brugen af andre batteripakker kan medføre personskade og brand.
- c) **Når batteripakken ikke er i brug, så hold den på afstand fra andre metalgenstande som f.eks. papirclips, mønter, nøgler, søm, skruer eller andre små metalgenstande, som kan frembringe en forbindelse fra en pol til en anden.** Kortslutning af batteriet kan forårsage forbrændinger eller brand.
- d) **Under misbrugsforhold kan væske sive ud fra batteriet; undgå kontakt. Skyl med vand i tilfælde af kontakt. Hvis væske kommer i kontakt med øjnene, så søg desuden lægehjælp.** Væske, der lækker fra batteriet, kan forårsage irritation eller forbrændinger.

6) SERVICE

- a) **Elværktøj skal serviceres af en kvalificeret servicetekniker, som udelukkende benytter identiske reservedele.** Derved opretholdes elværktøjets sikkerhed.

Sikkerhedsregler for sømpistoler

- **Gå altid ud fra, at værktøjet indeholder søm eller klammer.** Skadesløs håndtering af sømpistolen kan medføre uventet udløsning af lukkemekanismer og personskader.
- **Ret ikke værktøjet mod dig selv eller omkringstående.** Uventet udløsning vil skyde sømmet eller klammen ud og forårsage skade.
- **Aktiver ikke værktøjet, medmindre det er anbragt solidt helt op mod arbejdsområdet.** Hvis værktøjet ikke har kontakt til arbejdsområdet, kan sømpistolen blive bøjet væk fra målet.
- **Kobl værktøjet fra strømkilden, hvis sømmet eller klammen sidder fast i værktøjet.** Når du frigør en blokeret

lukkemekanisme, kan sømpistolen blive aktiveret ved et uheld, hvis strømmen er tilsluttet.

- **Brug ikke denne sømpistol til fastgørelse af elkabler.** Den er ikke designet til montering af elkabler og kan beskadige isoleringen af disse og derved forårsage elektrisk stød eller brandrisiko.
 - Bær altid sikkerhedsbriller.
 - Bær altid høreværn.
 - Brug kun klammer og søm af den type, som er specificeret i manualen.
 - Brug ikke noget stade til montering af værktøjet til en støtte.
 - Adskil og blokér ikke nogen dele af sømpistolen som f.eks. kontaktudløseren.
 - Tjek, at sikkerheds og udløsningsmekanismen fungerer korrekt for hver ibrugtagen, og at alle møtrikker og bolte er strammede.
 - Brug ikke værktøjet som en hammer.
 - Brug ikke DCN660 eller DCN661
 - ved skift fra et sted til et andet, der involverer brug af stilladser, trapper, stiger eller stige-lignende konstruktioner, f.eks. taglægtter osv.;
 - ved lukning æsker eller kasser;
 - ved montering af transportsystemers sikkerhedssystemer, f.eks. på køretøjer, vogne, osv.
- For undtagelser kontrollér de lokale arbejdspladsregulativer.
- Kontrollér altid de lokale arbejdspladsregulativer.
 - Peg aldrig en sømpistol i funktion mod dig selv eller mod nogen anden.
 - Under arbejdet skal værktøjet holdes på en måde, så der ikke kan forvoldes skade på hoved eller krop i tilfælde af et muligt tilbageslag pga. en afbrydelse i energiforsyningen eller hårde områder inden i arbejdsemnet.
 - Aktivér aldrig sømpistolen ud i luften.
 - På arbejdsområdet skal værktøjet bæres ved brug af kun et håndtag, og aldrig med udløseren aktiveret.
 - Overvej arbejdsområdeforholdene Søm og klammer kan trænge igennem tynde arbejdsemner eller glide af hjørner og arbejdsemnets kanter og på denne måde udsætte folk for fare.
 - Fastsæt ikke søm og klammer tæt ved arbejdsemnets kant.
 - Sæt ikke søm og klammer oven på hinanden.

Rest-risici

Selv ved overholdelse af relevante sikkerhedsforskrifter og anvendelse af sikkerhedsudstyr kan visse restrisici ikke undgås. Disse er:

- Hørenedsættelse.
- Risiko for personskade som følge af flyvende partikler.
- Risiko for forbrænding som følge af tilbehør, der bliver varmt under betjening.
- Risiko for personskade som følge af forlænget brug.

Afmærkninger på værktøjet

Følgende symboler er anbragt på værktøjet:



Læs betjeningsvejledningen før brug.



Brug høreværn.



Brug øjeværn.



Benyt ikke værktøjs stilladser, stiger.



Længde på søm.



Tykkelse af søm.



Lastekapacitet.



Værktøjs volt.



Magasinvinkel: 20°.



Synlig stråling Kig ikke ind i lyset.

DATAKODEPOSITION

Datokoden, der også inkluderer produktionsåret, er trykt på huset.

Eksempel:

2015 XX XX

Produktionsår

Vigtige sikkerhedsinstruktioner for alle batteriopladere

GEM DISSE INSTRUKTIONER: Denne vejledning indeholder vigtige sikkerheds- og driftsinstruktioner for kompatible batteriopladere (se **Tekniske data**).

- Før du bruger opladeren, læs alle instruktioner og de sikkerhedsmæssige afmærkninger på opladeren, batteripakken og produktet.



ADVARSEL: Risiko for chok. Lad ikke nogen flydende væsker komme ind i opladeren. Det kan resultere i et elektrisk chok.



ADVARSEL: Vi anbefaler, at der bruges en fejlstrømsafbryder med en normering på højst 30 mA.



FORSIGTIG: Risiko for brand. For at reducere risikoen for kvæstelser, oplad kun DEWALT genopladelige batterier. Andre batterityper kan eksplodere og forårsage personskader.



FORSIGTIG: Børn skal overvåges for at sikre, at de ikke leger med udstyret.

BEMÆRK: Under bestemte forhold, når opladeren er tilsluttet til strømforsyningen, kan blotlagte opladerkontakter blive kortsluttet af fremmede materialer.

Fremmede materialer af en ledende art som for eksempel, men ikke begrænset til ståluld, aluminiumsfolie eller anden koncentration af metalliske partikler skal holdes på afstand af opladerens huller. Tag altid stikket til opladeren ud fra kontakten, når der ikke er indsat en batteripakke. Tag stikket til opladeren ud for forsøg på at rengøre den.

- **Forsøg ALDRIG at oplade batteripakken med andre opladere end dem, der er omtalt i denne vejledning.** Opladeren og batteripakken er specielt designet til at arbejde sammen.
- **Disse opladere er ikke beregnet til anden brug end opladning af DEWALT genopladelige batterier.** Al anden brug kan medføre risiko for brand, elektrisk chok eller livsfarlige elektriske stød.
- **Udsæt ikke opladeren for regn eller sne.**
- **Træk i stikket i stedet for ledningen, når opladeren frakobles.** Dette vil reducere risikoen for beskadigelse af elstikket og ledningen.
- **Sørg for, at ledningen er placeret, så den ikke bliver trådt på, snublet over eller på anden måde bliver genstand for skader eller belastning.**

- **Anvend kun en forlængerledning, når det er absolut nødvendigt.** Anvendelse af en ukorrekt forlængerledning kan resultere i risiko for brand, elektrisk stød og livsfare.
- **Anbring ikke noget oven på opladeren, eller anbring opladeren på et blødt underlag, der kan blokere ventilationshullerne og medføre overdreven intern varme.** Anbring opladeren på afstand af alle varmekilder. Opladeren ventileres gennem huller i toppen og bunden af huset.
- **Brug ikke opladeren, hvis ledningen eller stikket er beskadiget - få dem omgående udskiftet.**
- **Brug ikke opladeren, hvis den har fået et hårdt slag, er blevet tabt eller blevet beskadiget på anden vis.** Tag den med til et autoriseret værksted.
- **Demontér ikke opladeren, tag den med til et autoriseret værksted, når service eller reparation er påkrævet.** Ukorrekt genmontering kan medføre risiko for elektrisk chok, livsfarlige elektriske stød eller brand.
- Hvis ledningen beskadiges, skal den omgående udskiftes af producenten, hans forhandler eller lignende kvalificeret person for at forebygge enhver risiko.
- **Tag stikket til opladeren ud af kontakten før forsøg på nogen form for rengøring. Dette vil reducere risikoen for elektrisk chok.** Fjernelse af batteripakken vil ikke reducere denne risiko.
- Forsøg ALDRIG at tilslutte 2 opladere til hinanden.
- **Opladeren er designet til at køre på standard 230 V husholdningsstrøm. Forsøg ikke at bruge den med en anden strømstyrke.** Dette gælder ikke for opladere til køretøjer.

GEM DISSE INSTRUKTIONER

Ladere

DCB105, DCB112, DCB113 og DCB115 opladere accepterer 10.8 V, 14.4V og 18V Li-Ion XR (DCB140, DCB141, DCB142, DCB143, DCB144, DCB145, DCB180, DCB181, DCB182, DCB183, DCB184 og DCB185) batteripakker.

DEWALT opladere kræver ingen justering og er designet til at være så brugervenlige som muligt.





Opladningsprocedure (Fig. 2)







1. Indsæt opladeren i en passende udgang, før batteripakken indsættes.
2. Indsæt batteripakken (O) i opladeren. Det røde (opladnings) lys vil blinke hele tiden og angive, at opladningsprocessen er startet.
3. Når opladningen er færdig, vil det blive angivet af den røde lampe, som vil lyse konstant på ON. Pakken er fuldt opladet og kan nu anvendes eller kan efterlades i opladeren.

BEMÆRKNING: For at sikre maksimal ydeevne og levetid for litium-ion-batterier skal batteripakken lades helt op, før den anvendes første gang.

Opladningsproces

Se tabellen nedenfor for batteripakkens opladestatus.

Ladeindikatorer: DCB105	
	opladning — — — —
	helt opladet —————
	varm/kold pakkeforsinkelse — • — • — •
	sæt igen batteripakken i • • • • • • • •

Ladeindikatorer: DCB107, DCB112, DCB113, DCB115	
	opladning — — — — 
	helt opladet ————— 
	varm/kold pakkeforsinkelse* - - - - ———— 

***DCB107, DCB112, DCB113, DCB115:** Det røde lys vil fortsætte med at blinke, men et gult indikatorlys vil blive tændt under denne handling. Når batteriet har opnået en passende temperatur, vil det gule lys blive slukket, og opladeren vil genoptage opladningsproceduren.

Kompatible oplader(e) vil ikke oplade en defekt batteripakke. Opladeren vil angive defekt batteri ved at nægte at lyse eller ved at vise problem pakke eller oplader blinkmønster.

BEMÆRKNING: Dette kan også betyde et problem med opladeren.

Hvis opladeren angiver et problem, tag opladeren og batteripakken med hen til et autoriseret servicecenter for at blive kontrolleret.

VARM/KOLD PAKKEFORSINKELSE

Når opladeren sporer et batteri, der er for varmt eller for koldt, starter den automatisk en varm/kold pakkeforsinkelse og indstiller opladningen, indtil batteriet har nået en passende temperatur.

Opladeren skifter derefter automatisk til pakkeopladningsfunktion. Denne funktion sikrer maksimal batterilevetid.

En kold batteripakke vil oplade med ca. halvdelen af hastigheden for en varm batteripakke. Batteripakken vil oplade ved den lavere hastighed gennem hele opladningscyklussen og vil ikke vende tilbage til maksimal opladningshastighed, selvom batteriet varmer.

KUN LITUM-ION-BATTERIPAKKER

XR Li-ion værktøjet er designet med et elektronisk beskyttelsessystem, der vil beskytte batteriet imod overbelastning, overopvarmning eller dyb afladning.

Værktøjet vil automatisk slå fra, hvis det elektroniske beskyttelsessystem aktiveres. Hvis dette sker, anbring litium-ion-batteriet på opladeren, indtil det er helt opladet.

Vigtige sikkerhedsinstruktioner for alle batteripakker

Ved bestilling af ombytningsbatteripakker skal man sørge for at inkludere katalognummer og spænding.

Batteripakken er ikke fuldt opladet, når du køber det. Læs nedenstående sikkerhedsinstruktioner inden brug af batteripakke og oplader. Følg derefter de foresatte opladningsprocedurer.

LÆS ALLE INSTRUKTIONER

- **Oplad ikke eller brug batteriet i en eksplosionsfarlig atmosfære, som f.eks. ved tilstedeværelsen af brændbare væsker, gasser eller støv.** Isætning eller udtagning af batteriet fra opladeren kan antænde støv eller dampe.
- **Batteriet må aldrig tvinges ned i opladeren. Du må ikke modificere batteripakken på nogen måde, så den kan passe ned i ikke-kompatible opladere, da batteriet kan gå i stykker og forårsage alvorlig personskade.**
- **Oplad kun batteripakker i DEWALT opladere.**
- **Sprøjt IKKE på den eller nedsænk den i vand eller andre væsker.**
- **Opbevar eller brug ikke værktøjet og batteripakken på steder, hvor temperaturen kan nå op på eller overstige 40 °C (105 °F) (som f.eks. uden for skure eller metalbygninger om sommeren).**



ADVARSEL: Forsøg aldrig at åbne batteripakken af nogen som helst grund. Hvis batteripakken er revnet eller beskadiget, indsæt den ikke i opladeren. Undgå at mase, tabe eller beskadige batteripakken. Anvend ikke en batteripakke eller oplader, der har

fået et hårdt slag, er blevet tabt, kørt over eller blevet beskadiget på anden vis (f.eks. stukket med et søm, slået med en hammer, trådt på). Det kan medføre elektriske chok eller livsfarlige elektriske stød. Beskadigede batterier bør sendes til servicecenteret til genbrug.



FORSIGTIG: Når værktøjet ikke er i brug, placeres det på siden på en stabil overflade, hvor det ikke kan forårsage falde- eller snublefare.

Nogle værktøjer med store batteripakker står oprejst på batteripakken, men kan let væltes.

SPECIFIKKE SIKKERHEDSINSTRUKTIONER FOR LITUM-ION (LI-ION)

- **Batteripakken må ikke brændes, selv hvis den er kraftigt beskadiget eller er helt udslidt.** Batteripakken kan eksplodere i åben ild. Der dannes giftige dampe og materialer, når litium-ion-batteripakker brændes.
- **Hvis indholdet af et batteri kommer i kontakt med huden, vask omgående området med mild sæbe og vand.** Hvis batterivæske kommer i øjnene, skyl med vand over det åbne øje i 15 minutter, eller indtil irritationen ophører. Hvis der er brug for lægehjælp, består batterielektrolytten af en blanding af flydende organiske karbonater og litiumsalte.
- **Indholdet af åbnede batterier kan forårsage irritation af luftvejene.** Sørg for frisk luft. Hvis symptomerne fortsætter, skal der søges lægehjælp.



ADVARSEL: Risiko for brand. Batterivæske kan være brandfarlig, hvis den udsættes for gnister eller flammer.

Transport

DEWALT batterier opfylder alle gældende forsendelsesregler som foreskrevet af industrien og juridiske standarder, som omfatter FN's anbefalinger om transport af farligt gods, den internationale lufttransportforenings (IATA) regulativer for farligt gods, reglerne for de internationale maritime farligt gods (IMDG) og den europæiske konvention om international transport af farligt gods ad landevejen (ADR). Li-ion celler og batterier er blevet testet i henhold til afsnit 38.3 i FN's anbefalinger om tests og kriterier for transport af farligt gods.

I de fleste tilfælde vil afsendelsen af en DEWALT batteripakke være undtaget fra at blive klassificeret som et fuldt reguleret klasse 9 farligt materiale. Generelt er de to tilfælde, der kræver afsendelse i klasse 9:

1. Luftfartsforsendelse med mere end to DEWALT litium-ion-batteripakker, når pakken kun indeholder batteripakker (intet værktøj) og
2. Alle forsendelser, der indeholder et litium-ion-batteri med en energinormering på mere end 100 watt-timer (Wh). Alle litium-ion-batterier har watt-timenormeringen markeret på pakken.

Uanset om en forsendelse anses for at være undtaget eller fuldt reguleret, er det speditorernes ansvar at rådføre sig med de seneste regler for emballerings-, mærknings- og dokumentationskrav.

Transport af batterier kan muligvis forårsage brand, hvis batteripolerne uforvarende kommer i kontakt med strømførende materialer. Ved transport af batterier sørg for, at batteriets poler er beskyttet og godt isoleret fra materialer, der kan komme i kontakt med dem og forårsage en kortslutning.

Oplysningerne i dette afsnit i vejledningen er givet i god tro og menes at være korrekte på det tidspunkt, hvor dokumentet blev oprettet. Dog gives der ingen garanti, udtrykt eller underforstået. Det er købers ansvar at sikre, at vedkommendes aktiviteter er i overensstemmelse med de gældende regulativer.

Batteripakke

BATTERITYPE

DCN660 og DCN661 kører på 18 volt batteripakker. DCB180, DCB181, DCB182, DCB183, DCB184 eller DCB185 batteripakker kan bruges. Se **Tekniske data** for flere informationer.

Anbefalinger til opbevaring

1. Det bedste opbevaringssted er et, der er køligt og tørt, væk fra sollys og overdreven varme eller kulde. For batteriets optimale ydeevne og levetid skal batteripakker opbevares ved stuetemperatur, når de ikke er i brug.
2. For langtids opbevaring anbefales det at opbevare en fuldt opladet batteripakke et køligt, tørt sted uden for opladeren for optimale resultater.

BEMÆRKNING: Batteripakker bør ikke opbevares helt tomt for opladning. Batteripakken skal genoplades før brug.

Mærkater på oplader og batteripakke

Udover de piktogrammer, der anvendes i denne vejledning, kan mærkater på opladeren og batteripakken vise de følgende piktogrammer:



Læs betjeningsvejledningen før brug.



Se **Tekniske data** for opladningstid.



Batteriet oplader.



Batteriet er opladet.



Batteriet er defekt.



Varm/kold pakkeforsinkelse.



Må ikke berøres med ledende genstande.



Beskadigede batteripakker må ikke oplades.



Må ikke udsættes for regn.



Udskift defekte ledninger med det samme.



Oplad kun mellem 4 °C og 40 °C.



Kun til indendørs brug.



Bortskaf batteripakker på en miljøvenlig måde.

LI-ION



Oplad kun DEWALT batteripakker med de specielle DEWALT opladere. Opladning af andre typer batteripakker end de specielle DEWALT-batterier med en DEWALT-oplader kan få dem til at sprænges eller føre til andre farlige situationer.



Sæt ikke ild til batteripakken.

Pakke indhold

Pakken indeholder:

- 1 Sømpistol
- 1 Oplader (kun D2 eller P2 modeller)
- 2 Batteripakker (kun D2 eller P2 modeller)
- 1 Værktøjskasse (kun D2 eller P2 modeller)
- 1 Betjeningsvejledning

BEMÆRKNING: Batteripakker, opladere og værktøjskasser følger ikke med N-modeller.

- *Kontrollér for eventuelle skader på værktøjet, dele og tilbehør, der kan være opstået under transport.*
- *Tag dig tid til at læse denne vejledning grundigt og forstå den før betjening.*

Beskrivelse (Fig. 1)



ADVARSEL: Modificér aldrig elværktøjet eller nogle dele heraf. Det kan medføre materiale- eller personskaade.

- A. Startknap
- B. Kontaktdløser
- C. Smæklås til frigørelse ved fastklemmelse
- D. Udløsergreb ved stop
- E. Arbejdslys/fejllindikator
- F. Reversibel bæltekrog
- G. Holder til markeringsfri spids
- H. Sømskubber
- I. Magasin
- J. Funktionsomskifter (kun DCN660)
- K. Dybdejusteringshjul
- L. Dybdeindikator
- M. Aftrækkersikring
- N. Markeringsfri spids
- O. Batteripakke
- P. Batteriudløserknap

TILSIGTET BRUG

Din 16 GA sømpistol er designet til professionel sømning og sammenføjnings anvendelser.

MÅ IKKE anvendes under våde forhold eller i nærheden af brændbare væsker eller gasser.

Disse 16 GA sømpistoler er professionelle værktøjsmaskiner.

LAD IKKE børn komme i kontakt med værktøjet. Overvågning er påkrævet, når uerfarne brugere anvender dette værktøj.

- **Små børn og svagelige.** Dette værktøj er ikke beregnet til at blive brugt af små børn og svagelige uden overvågning.

- Dette produkt er ikke beregnet til anvendelse af personer (inklusive børn) med nedsatte fysiske, sensoriske eller mentale evner; mangel på erfaringer, viden eller færdigheder, medmindre de er under overvågning af en person, der er ansvarlig for deres sikkerhed. Børn må aldrig efterlades alene med dette produkt.

Elektrisk sikkerhed

Elmotoren er kun designet til én spænding. Kontrollér altid, at batteripakkens spænding svarer til spændingen på mærkepladen. Sørg også for, at spændingen på din oplader svarer til spændingen på dit elnet.



Din DEWALT oplader er dobbeltisoleret i overensstemmelse med EN 60335; derfor kræves der ingen jordledning.

Hvis forsyningsledningen er beskadiget, skal den udskiftes med en speciel ledning, der kan rekvireres fra DEWALT-serviceorganisation.

Brug af forlængerledning

En forlængerledning bør ikke anvendes, med mindre det er absolut nødvendigt. Brug en godkendt forlængerledning, som er egnet til din opladers indgangsstrøm (se **Tekniske data**). Den minimale lederstørrelse er 1 mm²; den maksimale længde er 30 m.

Rul ledningen helt ud, hvis der anvendes en kabeltromle.

SAMLING OG JUSTERINGER



ADVARSEL: For at mindske risikoen for alvorlige personskader, skal du slukke for værktøjet og tage batteripakken ud, før du foretager justeringer eller fjerner/installerer tilbehør. Utsigtslet start kan medføre personskader.



ADVARSEL: Brug kun DEWALT batteripakker og opladere.

Indsætning og udtagning af batteripakke fra værktøjet (Fig. 2)

BEMÆRKNING: Kontrollér, at din batteripakke (O) er helt opladet.

SÅDAN INSTALLERES BATTERIPAKKEN I VÆRKTØJETS HÅNDTAG

1. Ret batteripakken (O) ind efter rillerne inde i værktøjets håndtag (Fig. 2).
2. Skub den ind i håndtaget, indtil batteripakken sidder godt fast i værktøjet og sørg for, at låsen klikker på plads.

SÅDAN FJERNES BATTERIPAKKEN FRA VÆRKTØJET

1. Tryk på udløserknappen (P), og træk batteripakken ud af værktøjets håndtag.
2. Isæt batteripakken i opladeren som beskrevet i opladerafsnittet i denne vejledning.

BATTERIPAKKER TIL BRÆNDSTOFMÅLER (FIG. 2)

Nogle DEWALT batteripakker indeholder en brændstofmåler, som består af tre grønne LED lys, som angiver niveauet for den resterende opladning i batteripakken.

Brændstofmåleren aktiveres ved at trykke og holde brændstofmålerknappen (R) nede. En kombination af de tre grønne LED lys vil lyse og angive niveauet for den resterende opladning. Når niveauet for opladning i batteriet ligger under den brugbare grænse, lyser brændstofmåleren ikke, og batteriet skal genoplades.

BEMÆRKNING: Brændstofmåleren giver kun en indikation af den opladning, der er tilbage i batteripakken. Den angiver ikke værktøjets funktionalitet og er underlagt variation baseret på produktkomponenter, temperatur og slutbrugeranvendelse.

Indikator for lavt batteriniveau (Fig. 1)

Indikatoren for lavt batteri er en integreret funktion i det venstrehåndede arbejdslys (E). Den blinker 4 gange for at indikere, at batteripakken har brug for opladning, og værktøjet vil automatisk lukke ned.



Sluk for værktøjet, og tag batteripakken ud (O) mhp. opladning, så snart indikatoren blinker.

Værktøjet forbliver ikke-operationelt, så længe et lavt batteriniveau er tilsluttet.

Montering af bæltekrogen (Fig. 3)

Bæltekrogen kan tilsluttes til begge sider af værktøjet eller fjernes, hvis den ikke ønskes.

1. Indsæt bæltekrogen (F) i monteringshullet på begge sider af værktøjet.
2. Før skruen (S) igennem bæltekrogen og ind i monteringshullet. Tilspænd skruen.

Fyldning af værktøjet (Fig. 4)

1. Indsæt søm/klammer bag i magasinet (I).
2. Træk sømskubberen (H) tilbage, indtil søm-efterfølgeren falder ind bag rillerne.
3. Slip grebet.

AFFYRING AF VÆRKTØJET

1. Med værktøjet i oprejst position, tryk på smæklåsen på sømskubberen (H), og tillad søm at glide ned i magasinet forbi sømskubberen.
2. Tag alle søm ud af magasinet (I).

Justering af indslåningsdybden (Fig. 1)

Ved brug af dybdejusteringshjulet kan sømmets indslåningsdybde justeres til den benyttede type klamme/søm.

1. Rotér dybdejusteringshjulet (K) mod værktøjets bagende for at køre sømmet lavere ind. Kig på måleren (L) for at forstå, hvad værktøjet er indstillet på indenfor det tilgængelige område.
2. For at sætte et søm dybere i, rotér dybdejusteringshjulet (K) mod værktøjets forende.

Valg af funktion (Fig. 5)

KUN DCN660

Du vælger den sekventielt virkende funktion ved at skubbe funktionsvælgeren (J) til at vise symbolet for et enkelt søm (/).

Du vælger den stødvirkende funktion ved at skubbe funktionsvælgeren (J) til at vise symbolet for tre søm (/ / /).

Aftrækkersikring (Fig. 6)

Dette værktøj er udstyret med en aftrækkersikring (M), der forhindrer værktøjet i at affyre et søm.

For at aktivere aftrækkersikringen, skub kontakten nedad.

For at udløse aftrækkersikringen (M), hiv kontakten opad.



ADVARSEL: Kontrollér at aftrækkersikringen (M) er aktiveret, og at batteripakken er taget ud, før du foretager nogen justeringer, eller når værktøjet ikke bruges.

Intet-mærkespids (Fig. 1)

Anbring den markeringsfri spids (N) over kontaktudløseren (B), når værktøjet bruges til træ.

Opbevar den markeringsfri spids i holderen (G), når den ikke skal bruges.



ADVARSEL: Kontrollér, at aftrækkersikringen (M) er aktiveret, og at batteripakken er taget ud, før du installerer eller fjerner den markeringsfri spids.

Arbejdslys (Fig. 1)

Dette værktøj har arbejdslys (E) placeret på hver side. Arbejdslysene lyser ved aktivering af aftrækkeren eller ved udløsning af kontaktudløseren. Lysene går automatisk ud, når værktøjet ikke har været i drift i 10 sekunder. Arbejdslysene fungerer også som indikator for lavt batteri og for fastklemte søm. For flere oplysninger se **indikator for lavt batteri** eller **Fjernelse af et fastklemt søm**.



ADVARSEL: Arbejdslysene er beregnet til oplysning af den nærmeste arbejdsoverflade. Brug ikke arbejdslysene som eneste lyskilde.

BETJENING

Brugervejledning



ADVARSEL: Følg altid sikkerhedsanvisningerne og relevante forskrifter.



ADVARSEL: For at mindske risikoen for alvorlige personskader, skal du slukke for værktøjet og tage batteripakken ud, før du foretager justeringer eller fjerner/installerer tilbehør. Utløst start kan medføre personskader.

Korrekt håndposition (Fig. 9)



ADVARSEL: For at reducere risikoen for alvorlig personskade skal der **ALTID** anvendes korrekt håndposition som vist.



ADVARSEL: For at reducere risikoen for alvorlig personskade skal der **ALTID** holdes godt fast i tilfælde af en pludselig reaktion.

Korrekt håndposition kræver én hånd på hovedhåndtaget.

Klargøring af værktøjet (Fig. 1)

1. Fjern batteripakken og alle søm fra magasinet.
2. Kontrollér, at kontaktudløseren (B) og sømskubberen kan bevæges frit.
3. Fyld sømmene i magasinet igen.



ADVARSEL: Benyt ikke værktøjet, hvis kontaktudløseren eller sømskubberen ikke kan bevæges frit.

FORSIGTIG: Enhedens indvendige dele må **ALDRIG** påsprøjtes eller på anden måde påføres smøremidler eller rengøringsopløsninger. Dette kan have stor indvirkning på enhedens levetid og ydeevne.

Aktivering af værktøjet (Fig. 1)

DCN660 kan benyttes ved brug af en af to indstillinger: sekventielt virkende funktion eller stødvirkende funktion.

DCN661 fungerer kun i den sekventielt virkende funktion.

SEKVENTIELT VIRKENDE FUNKTION (/)

Den sekventielt virkende funktion anvendes til regelmæssig sømning, når der er brug for omhyggelig og nøjagtig placering.

1. Brug funktionsvalgkontakten (J), vælg den sekventielt virkende funktion. (Kun DCN660)
2. Udløs aftrækkerlåsen (M).
3. Skub kontaktudløseren (B) ind mod arbejdsoverfladen.
4. Træk i aftrækkerkontakten (A) for at aktivere værktøjet.
5. Udløs aftrækkeren, og fjern kontaktudløseren fra arbejdsemnet.
6. Gentag trin 3 - 5 for at afskyde efterfølgende søm.

STØDVIRKNING (//) KUN DCN660

Den stødvirkende funktion bruges ved hurtig sømning på flade, stationære overflader.

1. Brug funktionsvalgkontakten (J) til at vælge den stødvirkende funktion.
2. Udløs aftrækkerlåsen (M).
3. For affyring af et enkelt søm betjen værktøjet som beskrevet for den sekventielt virkende funktion:
 - a. Skub kontaktudløseren (B) ind mod arbejdsoverfladen.
 - b. Træk i aftrækkerkontakten (A) for at aktivere værktøjet.
4. Tryk og hold aftrækkerkontakten nede for affyring af flere søm (A), og skub dernæst kontaktudløseren (B) gentagne gange mod arbejdsoverfladen. Hver gang kontaktudløseren (B) trykkes ned, mens aftrækkeren (A) holdes, vil et søm blive affyret.



ADVARSEL: Hold ikke aftrækkeren trykket ned, når værktøjet ikke er i brug. Behold aftrækker sikringen (M) i den låste position for at undgå, at den går i gang ved en fejtagelse, når værktøjet ikke er i brug.

Fremgangsmåde ved stop eller fastklemning af søm (Fig. 1, 7, 8)

Hvis et søm klemmes fast i værktøjets næsestykke eller værktøjet stopper, vil det højrehåndede arbejdslys (E) blinke kontinuerligt.



1. Aktivér aftrækker sikringen (M).
2. Fjern batteripakken (O) og alle søm fra magasinet.
3. Udløs smæklåsen til frigørelse ved fastklemning (C) oven på næsestykket, og åben inspektionsdøren.
4. Tag det fastklemte søm ud, brug om nødvendigt tænger. Hvis et fastklemt søm ikke er synligt, kan det være, at værktøjet er stoppet.
5. Benyt gentagne gange udløsergrebet ved stop (D) for at få drivbladet tilbage hvis nødvendigt.
6. Luk inspektionsdøren, og aktivér smæklåsen under de to arme (Q) på næsestykket. Sænk og lås smæklåsen til frigørelse ved fastklemning.

Hvis sømmene tit sidder fast i spidsen, få værktøjet efterset af et autoriseret DEWALT serviceværksted.

VEDLIGEHOLDELSE

Dit DEWALT-elværktøj er beregnet til langvarig brug med minimal vedligeholdelse. Værktøjets fortsatte tilfredsstillende drift afhænger af korrekt vedligeholdelse og rengøring af værktøjet.



ADVARSEL: For at reducere risikoen for alvorlige kvæstelser, anbring forlæns-/baglænskappen i startspærreposition eller slå værktøjet fra og frakobel batteripakken, før der foretages nogen justeringer, eller der af-/påmonteres tilbehør eller ekstraudstyr. Utilsigtet start kan medføre kvæstelser.

Der kan ikke udføres service på opladeren eller batteripakken.



Smøring

Dette elektriske værktøj skal ikke smøres yderligere.



Rengøring



ADVARSEL: Blæs støv og snavs ud af hovedhuset med tør luft, lige så snart der samler sig snavs i og omkring luftaftrækket. Bær godkendte beskyttelsesbriller og godkendt støvmaske ved udførelse af denne procedure.



ADVARSEL: Brug aldrig opløsningsmidler eller andre kraftige kemikalier til at rengøre værktøjets ikke-metalliske dele. Disse kemikalier kan svække de materialer, der anvendes i disse dele. Brug en klud, der kun er fugtet med vand og mild sæbe. Lad aldrig væske trænge ind i værktøjet, og nedsænk aldrig nogen del af værktøjet i væske.

RENGØRINGSINSTRUKTIONER FOR OPLADEREN



ADVARSEL: Fare for elektrisk stød. Afbryd strømforsyningen til opladeren før rengøring. Snavs og fedt kan fjernes fra opladerens yderside med en klud eller blød børste, der ikke er af metal. Brug ikke vand eller rengøringsmidler.

Valgfrit tilbehør



ADVARSEL: Da andet tilbehør end det, som stilles til rådighed af DEWALT, ikke er afprøvet med dette produkt, kan det være farligt at bruge sådant tilbehør med dette værktøj. For at mindske risikoen for personskade, må dette produkt kun anvendes med tilbehør, som anbefales af DEWALT.

Kontakt forhandleren for yderligere oplysninger om korrekt tilbehør.

Fejlfinding

Følg vejledningen nedenfor, hvis værktøjet ikke synes at fungere korrekt. Hvis dette ikke løser problemet, kontakt dit serviceværksted.

Værktøj virker ikke.

Arbejdslys tænder ikke.

Tjek, at aftrækkersikringen ikke er aktiveret.

- Tjek batteriniveaue (se Brændstofmåler Batteripakker afsnittet i denne manual).
- Fjern batteripakken, vent i mindst 5 sekunder, og indsæt den igen.

Arbejdslys er tændt, men motoren kører ikke.

- Tjek, at både kontaktudløseren og aftrækkersikringen er udløst, og aktivér dernæst kun kontaktudløseren.
- Tjek funktionsvalgkontakten (kun DCN660)
- Tjek batteriniveaue (se Brændstofmåler Batteripakker og Indikator for lavt batteriniveau i denne manual).

Arbejdslysene er tændt, motoren kører, værktøjet affyrer slet ikke klammer/søm.

- Tjek funktionsvalgkontakten (kun DCN660)
- Tjek, at den korrekte type klammer/søm er indsat i magasinet, og at sømskubberen skubber klammerne/sømmene.
- Tjek for fejlindikator-lys (udskift batteri eller fjern et fastklemt søm (se Indikator for lavt batteriniveau og Fremgangsmåde ved stop eller Fjernelse af et fastklemt søm i denne manual).
- Tjek, at kontaktudløseren og sømskubberen bevæger sig frit (se Forberedelse af værktøjet i denne manual).

BEMÆRKNING: Udløsergrebet ved stop bør bruges til at nulstille mekanismen.

Aftrækkersikringen har måske også brug for at blive udløst nogle gange for at nulstille den elektroniske kontrol. Disse krav indikeres af værktøjet vha. arbejdslysene.

Arbejdslysene er tændt, motoren kører, værktøjet affyrer slet ikke klammer/søm ordentligt.

- Justér indslåningsdybden (se afsnittet Justering af indslåningsdybden i denne manual).
- Skift til sekventiel indstilling, hvis værktøjet ikke allerede er indstillet sådan.
- Vælg en passende klamme-/sømlængde samt materiale.
- Tjek batteriniveaue (se Brændstofmåler Batteripakker og Indikator for lavt batteriniveau i denne manual).
- Rengør næsestykket med komprimeret luft. Brug ikke smøremidler.
- Rengør magasinet med komprimeret luft.
- Drivblad samlingen kan være beskadiget/slidt. Kontakt venligst dit serviceværksted, hvis de ovenstående trin ikke løser problemet.

BEMÆRKNING: Udløsergrebet ved stop bør bruges til at nulstille mekanismen.

Aftrækkersikringen har måske også brug for at blive udløst nogle gange for at nulstille den elektroniske kontrol. Disse krav indikeres af værktøjet vha. arbejdslysene.

Klammer/søm sætter sig fast i værktøjet.

Tjek, at den korrekte type klammer/søm er sat rigtigt ind i magasinet, og at sømskubberen skubber på klammen/sømmet.

- Vælg en passende klamme-/sømlængde samt materiale.
- Rengør næsestykket (se afsnittet Fremgangsmåde ved stop eller Fjernelse af et fastklemt søm i denne manual).
- Rengør magasinet med komprimeret luft.
- Drivblad samlingen kan være beskadiget/slidt. Kontakt venligst dit serviceværksted, hvis de ovenstående trin ikke løser problemet.

BEMÆRKNING: Udløsergrebet ved stop bør bruges til at nulstille mekanismen. Aftrækkesikringen har måske også brug for at blive udløst nogle gange for at nulstille den elektroniske kontrol. Disse krav indikeres af værktøjet vha. arbejdslysene.

Miljøbeskyttelse

Særskilt bortskaffelse. Dette produkt må ikke bortskaffes sammen med almindeligt husholdningsaffald.

Hvis du på noget tidspunkt finder det nødvendigt at udskifte dit DEWALT-produkt, eller hvis det ikke længere tjener det tiltænkte formål, må det ikke bortskaffes med almindeligt husholdningsaffald. Sørg for, at dette produkt bortskaffes særskilt.



Særskilt bortskaffelse af brugte produkter og emballage gør det muligt at genbruge materialer og anvende dem på ny. Genanvendelse af genbrugsmaterialer bidrager til at forhindre forurening af miljøet og reducerer behovet for råmaterialer.

Lokale forskrifter muliggør i nogen tilfælde særskilt bortskaffelse af elektriske produkter fra husholdningen, ved kommunale affaldsdepoter eller hos forhandleren i forbindelse med køb af et nyt produkt.

DEWALT har stillet faciliteter til rådighed til indsamling og genbrug af udslidte DEWALT-produkter. For at benytte sig af denne service kan man returnere produktet til et hvilket som helst autoriseret serviceværksted, der modtager det på vore vegne.

Du kan finde ud af, hvor det nærmeste autoriserede serviceværksted befinder sig ved at kontakte dit lokale DEWALT-kontor på den adresse, der er angivet i denne manual. Alternativt findes der en liste over autoriserede DEWALT-serviceværksteder og detaljerede oplysninger om vores eftersalgsservice og kontakter på følgende internetadresse:

www.2helpU.com.

**Genopladelig batteripakke**

Dette batteri har en lang levetid, men skal udskiftes, når det ikke afgiver tilstrækkelig effekt ved opgaver, der før var lette at udføre. Ved afslutningen af batteriets rimelige levetid bortskaffes det på en miljøsikker måde:

- Sørg for, at batteripakken er helt afladet og tag den derpå ud af værktøjet.
- Litium-ion-celler er genanvendelige. Tag dem med til din forhandler eller til den lokale genbrugsplads. De indsamlede batteripakker vil blive genanvendt eller korrekt bortskaffet.

18V XR 16 GA STAUCHKOPFNAGLER DCN660, DCN661

Herzlichen Glückwunsch!

Sie haben sich für ein Werkzeug von DEWALT entschieden. Langjährige Erfahrung, sorgfältige Produktentwicklung und Innovation machen DEWALT zu einem zuverlässigen Partner für professionelle Anwender von Elektrowerkzeugen.

Technische Daten

		DCN660	DCN661
Spannung	V_{DC}	18	18
Typ		1	1
Akkutyp		Lithium-Ionen	Lithium-Ionen
Auslösemodus		Sequentiell / Einzelstoß	Nur
Magazinwinkel		20°	20°
Klammern			
Länge	mm	32 - 63	32 - 63
Schaftdurchmesser	mm	1.6	1.6
Winkel		20°	20°
Gewicht (ohne Akku)	kg	2.4	2.4
Antriebsenergie	J	48	48
Lärmwerte und Vibrationswerte (Triax-Vektorsumme) gemäß EN60745-2-16:			
L_{pA} (Emissions-Schalldruckpegel)	dB(A)	81	81
L_{WA} (Schallleistung)	dB(A)	92	92
K (Unsicherheit für den angegebenen Schallpegel)	dB(A)	3	3
Vibrationsemissionswert $a_{h1} =$	m/s^2	2.5	2.5
Unsicherheit K =	m/s^2	1,5	1,5

Der in diesem Informationsblatt angegebene Vibrationsemissionswert wurde gemäß einem standardisierten Test laut EN60745 gemessen und kann für einen Vergleich zwischen zwei Geräten verwendet werden. Er kann zu einer vorläufigen Einschätzung der Exposition verwendet werden.



WARNUNG: Der angegebene Vibrationsemissionswert bezieht sich auf die Hauptanwendung des Gerätes. Wenn das Gerät jedoch für andere Anwendungen, mit anderem Zubehör oder schlecht gewartet eingesetzt wird, kann die Vibrationsemission verschieden sein. Dies kann den Expositionsgrad über die Gesamtbetriebszeit erheblich erhöhen.

Eine Schätzung der Vibrationsstärke sollte auch berücksichtigen, wie oft das Gerät ausgeschaltet wird oder über welche Zeit es zwar läuft, aber nicht wirklich in Betrieb ist. Dies kann die Exposition über die Gesamtbetriebszeit erheblich mindern.

Es sind zusätzliche Sicherheitsmaßnahmen zum Schutze der Betriebsperson vor den Auswirkungen der Vibration in Betracht zu ziehen, z. B.:
Wartung des Gerätes und des Zubehörs,
Warmhalten der Hände, Organisation des Arbeitsablaufes.

Akku	DCB140	DCB141	DCB142
Akkutyp	Lithium-Ionen	Lithium-Ionen	Lithium-Ionen
Spannung	V _{DC} 14,4	14,4	14,4
Kapazität	Ah 3,0	1,5	4,0
Gewicht	kg 0,53	0,30	0,54

Akku	DCB143	DCB144	DCB145
Akkutyp	Lithium-Ionen	Lithium-Ionen	Lithium-Ionen
Spannung	V _{DC} 14,4	14,4	14,4
Kapazität	Ah 2,0	5,0	1,3
Gewicht	kg 0,30	0,52	0,30

Akku	DCB180	DCB181	DCB182
Akkutyp	Lithium-Ionen	Lithium-Ionen	Lithium-Ionen
Spannung	V _{DC} 18	18	18
Kapazität	Ah 3,0	1,5	4,0
Gewicht	kg 0,64	0,35	0,61

Akku	DCB183/B	DCB184/B	DCB185
Akkutyp	Lithium-Ionen	Lithium-Ionen	Lithium-Ionen
Spannung	V _{DC} 18	18	18
Kapazität	Ah 2,0	5,0	1,3
Gewicht	kg 0,40	0,62	0,35

Ladegerät	DCB105		
Netzspannung	V _{AC}	230	
Akkutyp	10,8/14,4/18 Li-Ionen		
Ungefähre Ladedauer der Akkus	Min. 25 (1,3 Ah)	30 (1,5 Ah)	40 (2,0 Ah)
	55 (3,0 Ah)	70 (4,0 Ah)	90 (5,0 Ah)
Gewicht	kg	0,49	

Ladegerät	DCB107		
Netzspannung	V _{AC}	230	
Akkutyp	10,8/14,4/18 Li-Ionen		
Ungefähre Ladedauer der Akkus	Min. 60 (1,3 Ah)	70 (1,5 Ah)	90 (2,0 Ah)
	140 (3,0 Ah)	185 (4,0 Ah)	240 (5,0 Ah)
Gewicht	kg	0,29	

Ladegerät	DCB112		
Netzspannung	V _{AC}	230	
Akkutyp	10,8/14,4/18 Li-Ionen		
Ungefähre Ladedauer der Akkus	Min. 40 (1,3 Ah)	45 (1,5 Ah)	60 (2,0 Ah)
	90 (3,0 Ah)	120 (4,0 Ah)	150 (5,0 Ah)
Gewicht	kg	0,36	

Ladegerät	DCB113		
Netzspannung	V _{AC}	230	
Akkutyp	10,8/14,4/18 Li-Ionen		
Ungefähre Ladedauer der Akkus	Min. 30 (1,3 Ah)	35 (1,5 Ah)	50 (2,0 Ah)
	70 (3,0 Ah)	100 (4,0 Ah)	120 (5,0 Ah)
Gewicht	kg	0,4	

Ladegerät	DCB115		
Netzspannung	V _{AC}	230	
Akkutyp	10,8/14,4/18 Li-Ionen		
Ungefähre Ladedauer der Akkus	Min. 25 (1,3 Ah)	30 (1,5 Ah)	40 (2,0 Ah)
	55 (3,0 Ah)	70 (4,0 Ah)	90 (5,0 Ah)
Gewicht	kg	0,5	

Sicherungen:		
Europa	230V Werkzeuge	10 Ampere, Netz

Definitionen: Sicherheitsrichtlinien

Im Folgenden wird die Relevanz der einzelnen Warnhinweise erklärt. Bitte lesen Sie die Betriebsanleitung und achten Sie auf diese Symbole.



GEFAHR: Weist auf eine unmittelbar drohende gefährliche Situation hin, die, sofern nicht vermieden, **zu tödlichen oder schweren Verletzungen führt**.



WARNUNG: Weist auf eine möglicherweise gefährliche Situation hin, die, sofern nicht vermieden, **zu tödlichen oder schweren Verletzungen führen kann**.



VORSICHT: Weist auf eine möglicherweise gefährliche Situation hin, die, sofern nicht vermieden, **u. U. zu leichten oder mittelschweren Verletzungen führen kann**.

HINWEIS: Weist auf ein Verhalten hin, das **nichts mit Verletzungen zu tun hat**, aber, wenn es **nicht vermieden wird**, **zu Sachschäden führen kann**.



Weist auf die Gefahr eines elektrischen Schlags hin.



Weist auf eine Brandgefahr hin.

EG-Konformitätserklärung**MASCHINENRICHTLINIE****18V XR 16 GA STAUCHKOPFNAGLER
DCN660, DCN661**

DEWALT erklärt hiermit, dass diese unter **Technische Daten** beschriebenen Produkte die folgenden Vorschriften erfüllen: 2006/42/EG, EN60745-1:2009+A11:2010, EN 60745-2-2:2010.

Diese Produkte entsprechen außerdem den Richtlinien 2004/108/EG (bis 19.4.2016), 2014/30/EU (ab 20.4.2016) und 2011/65/EU. Für weitere Informationen wenden Sie sich bitte an DEWALT unter der folgenden Adresse oder schauen Sie auf der Rückseite dieser Betriebsanleitung nach.

Der Unterzeichnete ist verantwortlich für die Zusammenstellung des technischen Dossiers und gibt diese Erklärung im Namen von DEWALT ab.

Marcus Rempel
Technischer Direktor
DEWALT, Richard-Klinger-Straße 11
D-65510 Idstein, Deutschland
24.07.2015



WARNUNG: Zur Reduzierung der Verletzungsgefahr bitte die Betriebsanleitung lesen.

Allgemeine Sicherheitswarnhinweise für Elektrowerkzeuge

VORSICHT: Lesen Sie sämtliche Sicherheitswarnungen und Anweisungen. Die Nichteinhaltung der nachstehend aufgeführten Warnhinweise und Anweisungen kann einen elektrischen Schlag, Brand und/oder schwere Verletzungen verursachen.

BEWAHREN SIE ALLE WARNHINWEISE UND ANWEISUNGEN ZUM SPÄTEREN NACHSCHLAGEN AUF

Der Begriff „Elektrowerkzeug“ in den Warnhinweisen bezieht sich auf Ihr netzbetriebenes Elektrowerkzeug (mit Kabel) oder auf Ihr akkubetriebenes (kabelloses) Elektrowerkzeug.

1) SICHERHEIT IM ARBEITSBEREICH

- a) **Halten Sie Ihren Arbeitsbereich sauber, und sorgen Sie für ausreichende**

Beleuchtung. Unordnung oder dunkle Arbeitsbereiche können zu Unfällen führen.

- b) **Betreiben Sie das Elektrowerkzeug nicht in explosionsgefährdeten Umgebungen, in denen sich z. B. brennbare Flüssigkeiten, Gase oder Staub befinden.** Geräte erzeugen Funken, die den Staub oder die Dämpfe entzünden können.
- c) **Halten Sie Kinder und Zuschauer fern, während Sie ein Elektrowerkzeug betreiben.** Bei Ablenkung können Sie die Kontrolle verlieren.

2) ELEKTRISCHE SICHERHEIT

- a) **Der Stecker des Elektrowerkzeugs muss in die Steckdose passen. Der Stecker darf in keiner Weise verändert werden. Verwenden Sie keinerlei Adapterstecker an geerdeten Elektrowerkzeugen.** Unveränderte Stecker und passende Steckdosen verringern das Risiko eines elektrischen Schlags.
- b) **Vermeiden Sie Körperkontakt mit geerdeten Flächen, wie Rohre, Radiatoren, Herde und Kühlgeräte.** Wenn Ihr Körper geerdet ist, besteht ein erhöhtes Risiko eines elektrischen Schlags.
- c) **Setzen Sie Elektrowerkzeuge keinem Regen oder feuchter Umgebung aus.** Wenn Wasser in das Elektrowerkzeug eindringt, erhöht sich die Gefahr eines elektrischen Schlags.
- d) **Überlasten Sie das Kabel nicht. Verwenden Sie niemals das Kabel, um das Elektrowerkzeug zu tragen oder durch Ziehen vom Netz zu trennen. Halten Sie das Kabel fern von Hitze, Öl, scharfen Kanten oder sich bewegenden Teilen.** Beschädigte oder verwickelte Kabel erhöhen das Risiko eines elektrischen Schlags.
- e) **Wenn Sie ein Elektrowerkzeug im Freien betreiben, verwenden Sie ein für den Außeneinsatz geeignetes Verlängerungskabel.** Die Verwendung eines für den Außenbereich geeigneten Verlängerungskabels verringert das Risiko eines elektrischen Schlags.
- f) **Wenn der Betrieb eines Elektrowerkzeugs in feuchter Umgebung unumgänglich ist, verwenden Sie eine durch einen Fehlerstromschutzschalter (FI-Schalter oder RCD) geschützte Stromversorgung.** Die Verwendung eines Fehlerstromschutzschalters verringert das Risiko eines elektrischen Schlags.

3) SICHERHEIT VON PERSONEN

- a) **Seien Sie aufmerksam, achten Sie darauf, was Sie tun, und gehen Sie mit Vernunft an die Arbeit mit einem Elektrowerkzeug. Benutzen Sie das Gerät nicht, wenn Sie müde sind oder unter dem Einfluss von Drogen, Alkohol oder Medikamenten stehen.** Ein Moment der Unachtsamkeit beim Betrieb eines Elektrowerkzeugs kann zu schweren Verletzungen führen.
- b) **Verwenden Sie eine geeignete Schutzausrüstung. Tragen Sie stets einen Augenschutz.** Schutzausrüstung wie Staubmaske, rutschfeste Sicherheitsschuhe, Schutzhelm oder Gehörschutz, je nach Art und Einsatz des Geräts, verringert das Risiko von Verletzungen.
- c) **Vermeiden Sie unbeabsichtigtes Starten. Vergewissern Sie sich, dass der Schalter in der AUS-Position ist, bevor Sie das Gerät an die Stromversorgung und/oder an den Akku anschließen oder wenn Sie das Gerät aufnehmen oder tragen.** Wenn Sie beim Tragen des Elektrowerkzeugs den Finger am Schalter haben oder das Gerät eingeschaltet an die Stromversorgung anschließen, kann dies zu Unfällen führen.
- d) **Entfernen Sie alle Einstell- oder Schraubenschlüssel, bevor Sie das Elektrowerkzeug einschalten.** Werkzeuge oder Schlüssel, die an rotierenden Teilen des Elektrowerkzeugs angebracht sind, können zu Verletzungen führen.
- e) **Nicht zu weit nach vorne strecken. Achten Sie auf einen sicheren Stand, um in jeder Arbeitsposition das Gleichgewicht zu halten.** Dadurch können Sie das Gerät in unerwarteten Situationen besser unter Kontrolle halten.
- f) **Tragen Sie geeignete Kleidung. Tragen Sie keine weite Kleidung oder Schmuck. Halten Sie Haare, Kleidung und Handschuhe fern von sich bewegenden Teilen.** Weite Kleidung, Schmuck oder lange Haare können von sich bewegenden Teilen erfasst werden.
- g) **Wenn Geräte für den Anschluss an eine Staubabsaugung und Staubsammlung vorgesehen sind, vergewissern Sie sich, dass diese richtig angeschlossen sind und verwendet werden.** Das Verwenden einer Staubauffangvorrichtung verringert Gefährdungen durch Staub.
- Arbeiten in dem für das Gerät angegebenen Leistungsbereich erzielen Sie nicht nur optimale Ergebnisse, Sie erhöhen auch die Sicherheit.
- b) **Benutzen Sie kein Elektrowerkzeug, dessen Schalter defekt ist.** Ein Gerät, das sich nicht mehr ein- oder ausschalten lässt, ist gefährlich und muss repariert werden.
- c) **Trennen Sie den Stecker vom Netz und/oder die Akkus vom Elektrowerkzeug, bevor Sie Einstellungen am Gerät vornehmen, Zubehör wechseln oder es aufbewahren.** Diese Vorsichtsmaßnahmen mindern die Gefahr, dass das Elektrowerkzeug unbeabsichtigt startet.
- d) **Bewahren Sie nicht verwendete Elektrowerkzeuge für Kinder unerreichbar auf und lassen Sie nicht zu, dass Personen ohne Erfahrung mit dem Elektrowerkzeug oder mit diesen Anweisungen das Elektrowerkzeug bedienen.** Elektrowerkzeuge sind in den Händen nicht geschulter Personen gefährlich.
- e) **Elektrowerkzeuge müssen gewartet werden. Kontrollieren Sie, ob bewegliche Teile falsch ausgerichtet sind oder klemmen und ob Teile gebrochen oder so beschädigt sind, dass die Funktion des Geräts beeinträchtigt ist. Bei Beschädigungen lassen Sie das Elektrowerkzeug reparieren, bevor Sie es verwenden.** Viele Unfälle entstehen wegen mangelnder Wartung der Elektrowerkzeuge.
- f) **Halten Sie die Schneidwerkzeuge scharf und sauber.** Sorgfältig gepflegte Schneidwerkzeuge mit scharfen Schneidkanten verklemmen sich seltener und sind leichter zu führen.
- g) **Verwenden Sie Gerät, Zubehör, Einsätze usw. entsprechend diesen Anweisungen und berücksichtigen Sie dabei die Arbeitsbedingungen und die auszuführende Arbeit.** Wenn Sie das Elektrowerkzeug für Aufgaben verwenden, die nicht bestimmungsgemäß sind, kann dies zu gefährlichen Situationen führen.

5) GEBRAUCH UND PFLEGE VON AKKUWERKZEUGEN

- a) **Laden Sie den Akku nur mit dem vom Hersteller vorgesehenen Ladegerät auf.** Die Verwendung von Ladegeräten, die für eine andere Art von Akku bestimmt sind, kann dazu führen, dass sich der Akku beim Laden entzündet.
- b) **Verwenden Sie Elektrowerkzeuge nur mit den für sie vorgesehenen Akkus.** Die Verwendung anderer Akkus kann zu Verletzungen oder Bränden führen.

4) GEBRAUCH UND PFLEGE VON GERÄTEN

- a) **Überlasten Sie das Elektrowerkzeug nicht. Verwenden Sie das für Ihre Arbeit passende Elektrowerkzeug.** Durch das

- c) **Halten Sie den nicht benutzten Akku fern von Büroklammern, Münzen, Schlüsseln, Nägeln, Schrauben oder anderen kleinen Metallgegenständen, die eine Überbrückung der Kontakte verursachen könnten.** Bei einem Kurzschluss der Akkuanschlüsse besteht Verbrennungs- oder Feuergefahr.
- d) **Durch unsachgemäßen Gebrauch können Flüssigkeiten aus Batterien austreten. Berühren Sie diese nicht! Sollten Sie dennoch unbeabsichtigt mit diesen in Berührung kommen, waschen Sie die betroffenen Stellen sofort mit reichlich Wasser ab. Suchen Sie sofort einen Arzt auf, wenn die Flüssigkeit in Kontakt mit Ihren Augen gekommen ist.** Flüssigkeiten aus Akkus können Hautreizungen oder Verbrennungen hervorrufen.

6) SERVICE

- a) **Lassen Sie Ihr Elektrowerkzeug nur von qualifiziertem Fachpersonal und nur mit Original- Ersatzteilen reparieren.** So wird gewährleistet, dass die Sicherheit des Geräts erhalten bleibt.

Sicherheitsvorschriften für Stauchkopfnagler

- **Gehen Sie stets davon aus, dass das Werkzeug Klammern enthält.** Die sorglose Behandlung der Nagelmaschine kann zum unerwarteten Abfeuern der Nägel und zu Personenverletzung führen.
- **Zeigen Sie mit dem Werkzeug nicht auf sich selbst oder in Richtung anderer Personen.** Durch eine unerwartete Betätigung wird eine Klammer ausgestoßen, die Verletzungen verursachen kann.
- **Betätigen Sie das Werkzeug nur, wenn es fest am Werkstück anliegt.** Wenn zwischen Werkzeug und Werkstück kein Kontakt besteht, kann die Klammer vom vorgesehenen Ziel abgelenkt werden.
- **Wenn eine Klammer im Werkzeug stecken bleibt, trennen Sie die Stromversorgung.** Wenn Sie einen klemmenden Nagel entfernen, kann die Nagelmaschine unbeabsichtigt eingeschaltet werden, wenn sie in eine Steckdose eingesteckt ist.
- **Benutzen Sie diese Nagelmaschine nicht zur Befestigung von Stromkabeln.** Das Werkzeug ist nicht für die Installation von Elektrokabeln vorgesehen und kann deren Isolierung beschädigen, wodurch Stromschläge oder Brände verursacht werden können.

- Tragen Sie stets eine Schutzbrille.
- Tragen Sie stets einen Gehörschutz.
- Nutzen Sie ausschließlich den in der Anleitung beschriebenen Typ von Klammern.
- Nutzen Sie keine Ständer zur Befestigung des Werkzeugs an einem Träger.
- Demontieren oder blockieren Sie keine Komponenten des Eintreibgeräts, wie beispielsweise den Kontaktanschlag.
- Überprüfen Sie vor jeder Inbetriebnahme die ordnungsgemäße Funktionsweise des Sicherheits- und Auslösemechanismus sowie den festen Sitz aller Schrauben und Muttern.
- Nutzen Sie das Werkzeug nicht als Hammer.
- Verwenden Sie das Werkzeug DCN660 oder DCN661 nicht
 - wenn Sie von einem Nagelbereich zu einem anderen wechseln und dazu Gerüste, Treppen, Leitern oder leiterähnliche Konstruktionen verwenden, z.B. Dachlatten usw.;
 - beim Verschließen von Kästen oder Kisten;
 - zum Anbringen von Sicherheitssystemen für den Transport, z.B. an Fahrzeugen, Waggons usw.

Ausnahmen entnehmen Sie Ihren örtlichen nationalen Arbeitsplatzvorschriften.

- Immer die lokalen Arbeitsplatzvorschriften beachten.
- Richten Sie Eintreibgeräte niemals auf sich selbst oder eine andere Person.
- Halten Sie das Werkzeug bei Betrieb stets so, dass ein möglicher Rückschlag aufgrund einer Unterbrechung der Stromversorgung oder harter Stellen im Werkstück nicht zu Verletzungen an Kopf oder Körper führen kann.
- Richten Sie das Eintreibgerät bei Betrieb niemals ins Freie.
- Halten Sie das Werkzeug im Arbeitsbereich bei Transport an den Arbeitsplatz an einem der Griffe, stets mit der Auslösersicherheitsperre in verriegelter Position.
- Berücksichtigen Sie die Bedingungen im Arbeitsbereich. Die Klammern können flache Werkstücke durchdringen oder an Ecken und Kanten des Werkstückes abrutschen und dadurch Personen gefährden.
- Treiben Sie keine Klammern in Kantennähe des Werkstückes ein.
- Treiben Sie keine Klammern über andere Klammern ein.

Restrisiken

Auch bei der Einhaltung der entsprechenden Sicherheitsvorschriften und der Verwendung aller Sicherheitsgeräte bestehen weiterhin bestimmte Restrisiken. Dies sind:

- Hörschäden.
- Verletzungsgefahr durch umherfliegende Teilchen.
- Verbrennungsgefahr durch während des Betriebes heiß werdende Zubehörteile.
- Verletzungsgefahr durch andauernden Gebrauch.

Bildzeichen am Werkzeug

Am Gerät sind folgende Warnsymbole angebracht:



Vor der Verwendung die Betriebsanleitung lesen.



Tragen Sie einen Gehörschutz.



Tragen Sie Augenschutz.



Das Werkzeug nicht auf Gerüsten und Leitern verwenden.



Nagellänge.



Nagelstärke.



Ladekapazität.



Gerätespannung.



Magazinwinkel: 20°.



Sichtbare Strahlung. Nicht in den Lichtstrahl schauen.

DATUM CODE POSITION

Der Datumscode, der auch das Herstelljahr enthält, ist in das Gehäuse geprägt.

Beispiel:

2015 XX XX

Herstellungsjahr

Wichtige Sicherheitsvorschriften für alle Akkuladegeräte

BEWAHREN SIE DIESE ANWEISUNGEN AUF:

Dieses Handbuch enthält wichtige Sicherheits- und Betriebsanweisungen für kompatible Ladegeräte (siehe **Technische Daten**).

- Lesen Sie vor der Verwendung des Ladegeräts alle Anweisungen und Warnhinweise auf dem Ladegerät und dem Akku.



WARNUNG: Stromschlaggefahr. Keine Flüssigkeiten in das Ladegerät gelangen lassen. Dies kann einen elektrischen Schlag zur Folge haben.



WARNUNG: Wir empfehlen die Verwendung eines Fehlerstromschutzschalters mit Bemessungsfehlerstrom 30 mA oder niedriger.



VORSICHT: Verbrennungsgefahr. Zur Reduzierung der Verletzungsgefahr sollten nur Akkus von DEWALT verwendet werden. Andere Akkutypen können bersten und Verletzungen und Sachschäden verursachen.



VORSICHT: Lassen Sie nicht zu, dass Kinder mit dem Gerät spielen.

HINWEIS: Wenn das Ladegerät in die Steckdose gesteckt wird, können die Ladekontakte im Ladegerät unter bestimmten Bedingungen durch Fremdmaterial kurzgeschlossen werden. Leitfähige Fremdmaterialien, z.B. unter anderem Stahlwolle, Alufolie oder angesammelte Metallpartikel, sollten von Hohlräumen des Ladegeräts ferngehalten werden. Ziehen Sie den Netzstecker des Ladegerätes immer aus der Steckdose, wenn kein Akku in der Vertiefung steckt. Ziehen Sie den Netzstecker des Ladegerätes vor dem Reinigen aus der Steckdose.

- Der Akku darf NIEMALS in einem anderen Ladegerät, außer dem in diesem Handbuch beschriebenen, aufgeladen werden. Das Ladegerät und der Akku wurden speziell zur gemeinsamen Verwendung konzipiert.
- Diese Ladegeräte sind ausschließlich für das Laden von DEWALT Akkus bestimmt. Eine anderweitige Verwendung kann zu Brand führen oder gefährliche oder tödliche Verletzungen durch Elektroschock verursachen.
- Setzen Sie das Ladegerät weder Regen noch Schnee aus.

- **Ziehen Sie immer am Stecker und nicht am Kabel, um das Ladegerät von der Stromquelle zu trennen.** Dadurch wird das Risiko einer Beschädigung von Stecker und Kabel reduziert.
- **Verlegen Sie das Netzkabel so, dass niemand darauf treten oder darüber stolpern kann, und dass es keinen sonstigen schädlichen Einflüssen oder Belastungen ausgesetzt wird.**
- **Ein Verlängerungskabel sollte nur dann verwendet werden, wenn es absolut notwendig ist.** Ein ungeeignetes Verlängerungskabel kann zu Brand führen oder gefährliche oder tödliche Verletzungen durch Elektroschock verursachen.
- **Stellen Sie keine Gegenstände auf das Ladegerät bzw. stellen Sie das Ladegerät nicht auf eine weiche Oberfläche. Dadurch könnten die Lüftungsschlitze blockiert und das Gerät überhitzt werden.** Stellen Sie das Ladegerät von Hitzequellen entfernt auf. Das Ladegerät ist oben und unten am Gehäuse mit Lüftungsschlitzen versehen.
- **Betreiben Sie das Ladegerät nicht mit einem beschädigten Netzkabel oder Netzstecker** – beschädigte Teile sind unverzüglich auszuwechseln.
- **Benutzen Sie das Ladegerät nicht, wenn es einen harten Stoß erlitten hat, fallen gelassen oder anderweitig beschädigt wurde.** Bringen Sie sie zu einer autorisierten Kundendienststelle.
- **Das Ladegerät darf nicht zerlegt werden. Bringen Sie es zu einer autorisierten Kundendienststelle, wenn es gewartet oder repariert werden muss.** Ein unsachgemäßer Zusammenbau kann gefährliche oder tödliche Verletzungen durch Elektroschock verursachen oder zu Brand führen.
- **Zur Vermeidung von Gefahren muss ein beschädigtes Netzkabel unverzüglich vom Hersteller, einer Kundendienststelle oder einer anderen qualifizierten Person ausgetauscht werden.**
- **Ziehen Sie den Netzstecker des Ladegerätes vor dem Reinigen aus der Steckdose. Dadurch wird das Risiko eines Stromschlags reduziert.** Durch alleiniges Herausnehmen des Akkus wird dieses Risiko nicht reduziert.
- **Versuchen Sie NIEMALS, 2 Ladegeräte miteinander zu verbinden.**

- **Das Ladegerät wurde für den Betrieb mit standardmäßigem 230 V Netzstrom konzipiert. Es darf mit keiner anderen Spannung verwendet werden. Dies gilt nicht für das Fahrzeugladegerät.**

BEWAHREN SIE DIESE ANWEISUNGEN AUF

Ladegeräte

Die Ladegeräte DCB105, DCB112, DCB113 und DCB115 können folgende Akkus laden: 10,8 V, 14,4 V und 18 V Li-Ion XR (DCB140, DCB141, DCB142, DCB143, DCB144, DCB145, DCB180, DCB181, DCB182, DCB183, DCB184 und DCB185).

An DEWALT-Ladegeräten müssen keine Einstellungen vorgenommen werden, und sie wurden für eine möglichst einfache Bedienung konzipiert.

Aufladen (Abb. 2)

1. Stecken Sie das Ladegerät in eine geeignete Steckdose ein, bevor Sie den Akku einsetzen.
2. Setzen Sie den Akku (O) in das Ladegerät ein. Die rote Leuchte (Aufladen) blinkt dauerhaft und zeigt dadurch an, dass der Ladevorgang begonnen wurde.
3. Der Abschluss des Ladevorgangs wird dadurch angezeigt, dass das rote Licht dauerhaft leuchtet. Der Akku ist vollständig aufgeladen und kann jetzt verwendet oder in der Ladestation gelassen werden.

HINWEIS: Um die maximale Lebensdauer des Lithium-Ionen-Akkus zu gewähren, laden Sie den Akku vor der ersten Verwendung vollständig auf.

Aufladen

Siehe Tabelle unten zum Ladezustand der Akkus.

Anzeigen am Ladegerät: DCB105		
	Wird geladen	— — — — —
	Vollständig aufgeladen	—————
	Verzögerung heißer/kalter Akku	— • — • — •
	Wiedereinsetzen des Akkus	• • • • • • • •
Anzeigen am Ladegerät: DCB107, DCB112, DCB113, DCB115		
	Wird geladen	— — — — —
	Vollständig aufgeladen	—————
	Verzögerung heißer/kalter Akku*	— — — — — —————

***DCB107, DCB112, DCB113, DCB115:** Die rote Leuchte blinkt in der Zeit weiter, aber eine gelbe Anzeige leuchtet bei diesem Vorgang dauerhaft. Sobald der Akku eine angemessene Temperatur erreicht hat, geht die gelbe Leuchte aus und das Ladegerät nimmt den Ladevorgang wieder auf.

Diese/s kompatible/n Ladegerät/e lädt keine defekten Akkus auf. Das Ladegerät zeigt einen defekten Akku an, indem es nicht leuchtet oder indem das Blinkmuster für Probleme mit dem Akku oder dem Ladegerät angezeigt werden.

HINWEIS: Dies kann auch auf ein Problem mit dem Ladegerät hinweisen.

Wenn das Ladegerät auf ein Problem hinweist, bringen Sie es zusammen mit dem Akku zur Überprüfung zu einer autorisierten Servicestelle.

VERZÖGERUNG HEISSER/KALTER AKKU

Wenn das Ladegerät erkennt, dass ein Akku zu heiß oder zu kalt ist, startet es automatisch eine "Verzögerung heißer/kalter Akku", bis der Akku eine angemessene Temperatur erreicht hat. Das Ladegerät schaltet dann automatisch in den Lademodus. Diese Funktion gewährleistet eine maximale Lebensdauer des Akkus.

Ein kalter Akku wird mit etwa der halben Geschwindigkeit eines warmen Akkus geladen. Der Akku wird während des gesamten Ladevorgangs mit der geringeren Geschwindigkeit geladen, die sich auch nicht erhöht, wenn der Akku wärmer wird.

NUR LITHIUM-IONEN-AKKUS

XR Li-Ionen-Werkzeuge sind mit einem elektronischen Schutzsystem ausgestattet, das den Akku vor Überladung, Überhitzung und vollständiger Entladung schützt.

Das Werkzeug wird automatisch ausgeschaltet, sobald sich das elektronische Schutzsystem einschaltet. Wenn dies geschieht, setzen Sie den Lithium-Ionen-Akku in das Ladegerät, bis er vollständig aufgeladen ist.

Wichtige Sicherheitsvorschriften für alle Akkus

Achten Sie bei der Bestellung von Ersatzakkus darauf, die Katalognummer und Spannung anzugeben.

Der Akku ist bei der Lieferung nicht vollständig aufgeladen. Lesen Sie vor der Verwendung von Akku und Ladegerät die folgenden Sicherheitshinweise. Laden Sie das Werkzeug wie beschrieben auf.

SÄMTLICHE ANWEISUNGEN SIND ZU LESEN

- **Laden oder betreiben Sie das Elektrowerkzeug nicht in explosionsgefährdeten Umgebungen, in denen sich z. B. brennbare Flüssigkeiten, Gase oder Staub befinden.** Beim Einsetzen und Herausnehmen des Akkus aus dem Ladegerät können sich Staub oder Dämpfe entzünden.
- **Setzen Sie den Akku niemals mit Gewalt in das Ladegerät ein. Führen Sie niemals Änderungen am Akku durch, damit er in ein anderes Ladegerät passt, da der Akku reißen kann, was zu schweren Verletzungen führen kann.**
- **Laden Sie die Akkus nur in Ladegeräten von DEWALT auf.**
- **Gerät keinem Spritzwasser aussetzen oder in Wasser oder andere Flüssigkeiten tauchen.**
- **Das Werkzeug und den Akku niemals in Bereichen lagern oder verwenden, in denen die Temperatur 40 °C überschreiten könnte (z. B. Scheunen oder Metallgebäude im Sommer).**



WARNUNG: Versuchen Sie niemals und unter keinen Umständen, den Akku zu öffnen. Wenn das Akkugehäuse Risse oder Beschädigungen aufweist, darf es nicht in das Ladegerät gelegt werden. Den Akku nicht quetschen, fallen lassen oder beschädigen. Verwenden Sie niemals einen Akku oder ein Ladegerät, wenn sie einen harten Schlag erlitten haben, fallen gelassen, überfahren oder sonst wie beschädigt wurden (z. B. wenn sie mit einem Nagel durchlöchert wurden, mit einem Hammer darauf geschlagen oder getreten wurde). Ein Stromunfall oder ein tödlicher Stromschlag könnte entstehen. Beschädigte Akkus sollten zum Recycling zur Kundendienststelle zurückgebracht werden.



VORSICHT: Legen Sie das Gerät bei Nichtgebrauch auf einer stabilen Unterlage ab, und achten Sie darauf, dass andere Personen nicht über die Lampe stolpern können. Einige Geräte mit großen Akkus stehen aufrecht auf dem Akku und können leicht umgestoßen werden.

SPEZIELLE SICHERHEITSHINWEISE FÜR LITHIUM-IONEN (LI-ION)-AKKUS

- **Den Akku niemals offenen Flammen aussetzen, auch wenn er durch Beschädigung nicht mehr verwendbar oder komplett entladen ist.** Der Akku kann im Feuer explodieren. Beim Verbrennen von Lithium-Ionen-Akkus entstehen giftige Dämpfe und Substanzen.
- **Wenn der Inhalt des Akkus mit der Haut in Berührung kommt, den Bereich sofort mit milder Seife und Wasser abwaschen.** Falls die Akkuflüssigkeit ins Auge gelangt, das offene Auge 15 Minuten lang mit Wasser spülen, oder bis die Reizung abgeklungen ist. Ist ärztliche Hilfe erforderlich, geben Sie an, dass das Elektrolyt des Akkus aus einem Gemisch aus flüssigen organischen Carbonaten und Lithiumsalzen besteht.
- **Der Inhalt eines geöffneten Akkus kann die Atemwege reizen.** Für ausreichende Belüftung sorgen. Bei anhaltenden Beschwerden einen Arzt aufsuchen.



WARNUNG: Verbrennungsgefahr. Die Akkuflüssigkeit kann brennbar sein, wenn sie Funken oder Flammen ausgesetzt wird.

Transport

DEWALT-Akkus erfüllen alle geltenden Transportvorschriften, so wie sie von den Industrie- und Rechtsnormen vorgeschrieben werden, einschließlich der UN-Empfehlungen für die Beförderung gefährlicher Güter, der Vorschriften über die Beförderung gefährlicher Güter der International Air Transport Association (IATA), der International Maritime Dangerous Goods (IMDG) Regulations und der Regelungen des europäischen Übereinkommens über die internationale Beförderung gefährlicher Güter auf der Straße (ADR). Lithium-Ionen-Zellen und -Akkus wurden gemäß Abschnitt 38.3 der "Empfehlungen der Vereinten Nationen zur Beförderung gefährlicher Stoffe, Testhandbuch und Kriterien" getestet.

In den meisten Fällen wird der Transport eines DEWALT-Akkus von der Klassifizierung als vollständig regulierter Gefahrstoff der Klasse 9 ausgenommen. Im Allgemeinen ist ein Transport gemäß Klasse 9 in den folgenden beiden Fällen erforderlich:

1. Lufttransport von mehr als zwei DEWALT Lithium-Ionen-Akkus, wenn das Paket nur Akkus (und keine Werkzeuge) enthält, und

2. Jeder Transport, in dem ein Lithium-Ionen-Akku mit einer Energiebewertung von mehr als 100 Wattstunden (Wh) enthalten ist. Für alle Lithium-Ionen-Akkus ist die Wattstundenbewertung auf dem Paket angegeben.

Unabhängig davon, ob ein Transport als ausgenommen oder vollständig reguliert gilt, liegt es in der Verantwortung des Versenders, sich über die aktuellen Vorschriften in Bezug auf die Anforderungen für Verpackung, Etikettierung/ Kennzeichnung und Dokumentation zu informieren.

Beim Transport von Akkus können Brände entstehen, wenn die Batterieanschlüsse unbeabsichtigt in Kontakt mit leitfähigen Materialien kommen. Achten Sie beim Transportieren von Akkus darauf, dass die Anschlüsse geschützt und gut isoliert sind, damit sie nicht in Kontakt mit Materialien kommen können, durch die ein Kurzschluss entstehen kann.

Die Informationen in diesem Abschnitt des Handbuchs werden in gutem Glauben zur Verfügung gestellt, und es wird davon ausgegangen, dass sie zum Zeitpunkt der Erstellung des Dokuments korrekt sind. Jedoch wird keine Garantie, weder ausdrücklich noch implizit, gegeben. Es liegt in der Verantwortung des Kunden sicherzustellen, dass seine Tätigkeiten den geltenden Vorschriften entsprechen.

Akku

AKKUTYP

Für die Modelle DCN660 und DCN661 wird ein 18 Volt Akku eingesetzt.

Es können die Akkus DCB180, DCB181, DCB182, DCB183, DCB184 oder DCB185 verwendet werden. Weitere Angaben sind den **Technischen Daten** zu entnehmen.

Empfehlungen zur Aufbewahrung

1. Der beste Aufbewahrungsort ist kühl und trocken – ohne direkte Sonneneinstrahlung und übermäßige Wärme oder Kälte. Bewahren Sie die Akkus bei Raumtemperatur auf, wenn Sie nicht benutzt werden, um optimale Leistung und Lebensdauer der Akkus zu gewährleisten.
2. Bei längerer Aufbewahrung sollte ein vollständig aufgeladener Akku an einem kühlen, trockenen Ort und außerhalb des Ladegeräts aufbewahrt werden, um optimale Ergebnisse zu erhalten.

HINWEIS: Akkus sollten nicht vollständig entladen aufbewahrt werden. Der Akku muss vor der Verwendung aufgeladen werden.

Etiketten auf dem Ladegerät und Akku

Neben den Piktogrammen in dieser Anleitung können sich auf dem Ladegerät und dem Akku folgende Piktogramme befinden:



Vor der Verwendung die Betriebsanleitung lesen.



Angaben zur Ladedauer finden Sie in den **Technischen Daten**.



Ladevorgang läuft.



Akku geladen.



Akku defekt.



Verzögerung heißer/kalter Akku.



Nicht mit elektrisch leitenden Objekten berühren.



Beschädigte Akkus nicht aufladen.



Ladegerät vor Wasser schützen.



Beschädigte Kabel sofort austauschen.



Nur bei Umgebungstemperaturen zwischen 4 °C und 40 °C laden.



Nur in Innenräumen verwenden.



Den Akku umweltgerecht entsorgen.

LI-ION



DEWALT-Akkus nur mit den dazu bestimmten DEWALT-Ladegeräten aufladen. Werden andere Akkus als die dafür vorgesehenen DEWALT-Akkus mit einem DEWALT-Ladegerät aufgeladen, können diese platzen oder andere gefährliche Situationen verursachen.



Den Akku nicht verbrennen.

Packungsinhalt

Die Packung enthält:

- 1 Nagelmaschine
- 1 Ladegerät (nur D2- oder P2-Modelle)
- 2 Akkupacks (nur D2- oder P2-Modelle)
- 1 Werkzeugkasten (nur D2- oder P2-Modelle)
- 1 Betriebsanleitung

HINWEIS: Akkus, Ladegeräte und Transportboxen sind im Lieferumfang von N-Modellen nicht enthalten.

- Prüfen Sie das Gerät, die Teile oder Zubehörteile auf Beschädigungen, die beim Transport entstanden sein könnten.
- Nehmen Sie sich Zeit, die Betriebsanleitung vor Inbetriebnahme sorgfältig zu lesen.

Beschreibung (Abb. 1)



WARNUNG: Nehmen Sie niemals Änderungen am Elektrowerkzeug oder seinen Teilen vor. Dies könnte zu Schäden oder Verletzungen führen.

- A. Auslöser
- B. Kontaktanschlag
- C. Riegel zur Staubeseitigung
- D. Blockierungslösehebel
- E. Arbeitsleuchten/Störungsanzeige
- F. Reversierbarer Riemenhaken
- G. Halterung für Nichtmarkierungsspitze
- H. Nagelschieber
- I. Magazin
- J. Betriebsartwahlschalter (nur DCN660)
- K. Tiefeneinstellung
- L. Anzeige der Einschlagtiefe
- M. Auslöser-Einschaltsperr
- N. Nichtmarkierungsspitze
- O. Akku
- P. Akku-Entriegelungstaste

BESTIMMUNGSGEMÄSSE VERWENDUNG

Ihr 16 GA Stauchkopfnagler wurde für professionelle Nagel- und Heftarbeiten entwickelt.

NICHT verwenden in nasser Umgebung oder in der Nähe von entflammaren Flüssigkeiten oder Gasen.

Diese 16 GA Stauchkopfnagler sind Elektrogeräte für den professionellen Einsatz.

LASSEN SIE nicht zu, dass Kinder in Kontakt mit dem Werkzeug kommen. Wenn unerfahrene Personen dieses Gerät verwenden, sind diese zu beaufsichtigen.

- **Kleine Kinder und behinderte Personen.** Dieses Gerät ist nicht zur Verwendung durch kleine Kinder oder behinderte Personen ohne Aufsicht gedacht.
- Dieses Gerät darf nicht von Personen (einschließlich Kindern) mit eingeschränkten physischen, sensorischen oder mentalen Fähigkeiten oder ohne ausreichende Erfahrung oder Kenntnisse verwendet werden, außer wenn diese Personen von einer Person, die für ihre Sicherheit verantwortlich ist, bei der Verwendung des Geräts beaufsichtigt werden. Lassen Sie nicht zu, dass Kinder mit diesem Produkt allein gelassen werden.

Elektrische Sicherheit

Der Elektromotor wurde für eine einzige Spannung konstruiert. Überprüfen Sie immer, dass die Spannung des Akkus der Spannung auf dem Typenschild entspricht. Überprüfen Sie auch, dass die Spannung des Ladegeräts der Ihres Stromnetzes entspricht.



Ihr DEWALT-Ladegerät ist gemäß EN 60335 doppelt isoliert. Es muss deshalb nicht geerdet werden.

Wenn das Netzkabel beschädigt ist, muss es durch ein speziell ausgestattetes Kabel ersetzt werden, das bei der DEWALT Kundendienstorganisation erhältlich ist.

- Ⓞ Bei Ersatz des Netzkabels achten Sie auf Verwendung des Schweizer Netzsteckers.
Typ 11 für Klasse II (Doppelisolierung) – Geräte
Typ 12 für Klasse I (Schutzleiter) – Geräte
- Ⓞ Ortsveränderliche Geräte, die im Freien verwendet werden, müssen über einen Fehlerstromschutzschalter angeschlossen werden.

Verwendung eines Verlängerungskabels

Ein Verlängerungskabel sollte nur verwendet werden, wenn dies unbedingt nötig ist. Verwenden Sie ein zugelassenes Verlängerungskabel, das für die Leistungsaufnahme Ihres Ladegeräts geeignet ist (siehe **technische Daten**). Der Mindestquerschnitt der Leitungen beträgt 1², die Höchstlänge 30 m.

Wenn Sie eine Kabeltrommel verwenden, wickeln Sie das Kabel immer vollständig ab.

ZUSAMMENBAUEN UND EINSTELLEN



WARNUNG: Um die Gefahr schwerer Verletzungen zu mindern, schalten Sie das Werkzeug aus und entfernen Sie den Akku oder trennen Sie ihn vom Netz, bevor Sie Einstellungen vornehmen oder Anbaugeräte oder Zubehör anbringen oder entfernen.

Unbeabsichtigtes Einschalten kann zu Verletzungen führen.



WARNUNG: Verwenden Sie nur Ladegeräte und Akkus von DEWALT.

Einsetzen und Entfernen des Akkus aus dem Werkzeug (Abb. 2)

HINWEIS: Achten Sie darauf, dass der Akku (O) voll geladen ist.

EINSETZEN DES AKKUS IN DEN WERKZEUGGRIFF

1. Richten Sie den Akku (O) an den Führungen im Werkzeuggriff aus (Abb. 2).
2. Schieben Sie ihn in den Griff, bis der Akku fest im Werkzeug sitzt und Sie ein Einrastgeräusch hören.

ENTFERNEN DES AKKUS AUS DEM WERKZEUGGRIFF

1. Drücken Sie die Löseknöpfe (P) und ziehen Sie den Akku kräftig aus dem Werkzeuggriff.
2. Legen Sie den Akku wie im Abschnitt Ladegerät dieser Betriebsanleitung beschrieben in das Ladegerät.

AKKU-LADESTANDSANZEIGE (ABB. 2)

Einige DEWALT-Akkus haben eine Ladestandsanzeige mit drei grünen LEDs, die den verbleibenden Ladestand des Akkus anzeigen.

Zum Betätigen der Ladestandsanzeige halten Sie die Taste für die Ladestandsanzeige (R) gedrückt. Eine Kombination der drei grünen LEDs leuchtet auf und zeigt den verbleibenden Ladestand an. Wenn der verbleibende Ladestand im Akku nicht mehr ausreicht, um das Werkzeug zu verwenden, leuchtet die Ladestandsanzeige nicht auf und der Akku muss aufgeladen werden.

HINWEIS: Die Ladestandsanzeige ist nur eine Schätzung des verbleibenden Akku-Ladestands. Sie zeigt nicht die Funktionsfähigkeit des Werkzeugs an und unterliegt Unterschieden, die auf Bauteilen, Temperatur und Anwendungsart des Endbenutzers basieren.

Batterieentladeanzeige (Abb. 1)

Die Batterieentladeanzeige ist eine integrierte Funktion der linken Arbeitsleuchte (E). Sie wird 4-mal blinken, um anzuzeigen, dass der Akku aufgeladen werden muss und das Werkzeug wird automatisch abgeschaltet.



Schalten Sie das Werkzeug aus und entnehmen Sie den Akku (O) zur Aufladung sobald die Anzeige blinkt.

Das Werkzeug verbleibt außer Betrieb solange es einen Akku mit niedrigem Batteriestand enthält.

Montage des Riemenhakens (Abb. 3)

Der Riemenhaken kann an beiden Seiten des Werkzeugs befestigt oder, falls nicht erwünscht, entfernt werden.

1. Schieben Sie den Riemenhaken (F) in die Befestigungsöffnung auf der Seite des Werkzeuges ein.
2. Führen Sie die Schraube (S) durch den Riemenhaken und in die Befestigungsöffnung. Ziehen Sie die Schraube fest.

Bestücken des Werkzeugs (Abb. 4)

1. Die Klammern in die Rückseite des Magazins einführen (I).
2. Den Nagelschieber (H) zurückziehen, bis der Klammerstößel hinter die Nägel fällt.
3. Lassen Sie den Schieber los.

ENTLADEN DES WERKZEUGS

1. Halten Sie das Werkzeug aufrecht, drücken Sie den Riegel am Schieber (H) und lassen Sie die Nägel ins Magazin hinunterrutschen.
2. Entfernen Sie die Nägel aus dem Magazin (I).

Einstellen der Einschlagtiefe (Abb. 1)

Über das Tiefeneinstellrad kann die Einschlagtiefe je nach Art der verwendeten Klammern angepasst werden.

1. Um den Nagel flacher einzuschlagen, drehen Sie das Tiefeneinstellrad ((K) in Richtung Werkzeugrückseite. Beachten Sie die Anzeige (L), um zu verstehen, in welcher Einstellung sich das Werkzeug innerhalb des verfügbaren Bereichs befindet.
2. Um den Nagel tiefer zu versenken, drehen Sie das Tiefeneinstellrad ((K) in Richtung Werkzeugvorderseite.

Wahl der Betriebsart (Abb. 5)

NUR DCN660

Um den sequentiellen Modus auszuwählen, schieben Sie den Betriebsartwahlschalter (J) auf das Einzel-Nagel-Symbol (/).

Um den Einzelstoßmodus auszuwählen, schieben Sie den Betriebsartwahlschalter (J) auf das Drei-Nagel-Symbol (//).

Auslöser-Einschaltsperr (Abb. 6)

Dieses Werkzeug ist mit einer Auslöser-Einschaltsperr (M) versehen, die verhindert, dass das Werkzeug einen Nagel abschießt.

Um die Auslöser-Einschaltsperr einzurasten, drücken Sie den Schalter nach unten.

Um die Auslöser-Einschaltsperr (M) zu lösen, ziehen Sie den Schalter nach oben.



WARNUNG: Stellen Sie sicher, dass die Auslöser-Einschaltsperr (M) eingerastet und der Akku entfernt ist, bevor Sie am Werkzeug Einstellungen vornehmen wollen oder das Werkzeug nicht sofort in Betrieb genommen wird.

Nichtmarkierungsspitze (Abb. 1)

Bringen Sie die nichtbeschilderte Spitze (N) über dem Kontaktanschlag (B) an, wenn das Werkzeug für Holz verwendet wird.

Bewahren Sie diese nichtbeschilderte Spitze im Halter (G) auf, solange sie nicht benutzt wird.



WARNUNG: Stellen Sie sicher, dass die Auslöser-Einschaltsperr (M) eingerastet und der Akku entfernt ist, bevor Sie die nichtbeschilderte Spitze installieren oder entfernen.

Arbeitsleuchten (Abb. 1)

Dieses Werkzeug ist an jeder Seite mit Arbeitsleuchten (E) ausgerüstet. Die Arbeitsleuchten schalten sich bei Betätigen des Auslösers oder Auslösen des Kontaktanschlags ein. Die Leuchten schalten sich automatisch aus, wenn das Werkzeug 10 Sekunden nicht in Betrieb ist. Die Arbeitsleuchten funktionieren auch als Batterieentladeanzeige und als Anzeige bei einem eingeklemmten Nagel. Weitere Einzelheiten finden Sie unter **Batterieentladeanzeige** oder **Entfernen eines eingeklemmten Nagels**.



WARNUNG: Die Arbeitsleuchten sind zur Beleuchtung der unmittelbaren Arbeitsfläche vorgesehen. Nutzen Sie die Arbeitsleuchten nicht als alleinige Lichtquelle.

BETRIEB

Betriebsanweisungen



WARNUNG: Beachten Sie stets die Sicherheitsanweisungen und geltenden Bestimmungen.



WARNUNG: Um die Gefahr schwerer Verletzungen zu mindern, schalten Sie das Werkzeug aus und entfernen Sie den Akku oder trennen Sie ihn vom Netz, bevor Sie Einstellungen vornehmen oder Anbaugeräte oder Zubehör anbringen oder entfernen. Unbeabsichtigtes Einschalten kann zu Verletzungen führen.

Richtige Haltung der Hände (Abb. 9)



WARNUNG: Um die Gefahr schwerer Verletzungen zu mindern, beachten Sie **IMMER** die richtige Haltung der Hände, wie dargestellt.



WARNUNG: Um die Gefahr schwerer Verletzungen zu mindern, halten Sie das Gerät **IMMER** sicher fest und seien Sie auf eine plötzliche Reaktion gefasst.

Bei der korrekten Handposition liegt eine Hand auf dem Haupthandgriff.

Vorbereiten des Werkzeugs (Abb. 1)

1. Entfernen Sie den Akku und alle Nägel aus dem Magazin.
2. Vergewissern Sie sich, dass sich der Kontaktanschlag (B) und der Nagelschieber ungehindert bewegen können.
3. Füllen Sie Nägel im Magazin nach.



WARNUNG: Verwenden Sie das Werkzeug nicht, wenn sich der Kontaktanschlag oder der Nagelschieber nicht ungehindert bewegen können.

VORSICHT: Verwenden Sie zur Reinigung des Geräteinnern **KEINE** Schmierstoffe oder Reinigungsmittel. Dies hat Auswirkungen auf Lebensdauer und Leistung des Geräts.

Betreiben des Werkzeugs (Abb. 1)

Das Modell DCN660 kann in zwei Betriebsarten betrieben werden: Folgeauslösemodus oder Einzelstoßmodus.

Das Modell DCN661 kann ausschließlich im Einzelstoßmodus betrieben werden.

FOLGEAUSLÖSEMODUS (/)

Der Folgeauslösemodus wird für das Nageln mit Unterbrechungen verwendet, bei dem ein sehr vorsichtiges und genaues Platzieren gewünscht wird.

1. Wählen Sie mit dem Betriebsartwahlschalter (J) den Sequenzmodus (nur DCN660)
2. Lösen Sie die Auslöser-Einschaltsperrung (M).
3. Drücken Sie den Kontaktanschlag (B) gegen die Arbeitsfläche.
4. Ziehen Sie den Auslöseschalter (A), um das Werkzeug auszulösen.
5. Lassen Sie den Auslöser los und lösen Sie den Kontaktanschlag vom Arbeitsstück.
6. Wiederholen Sie die Schritte 3 - 5, um nachfolgende Nägel abzufeuern.

EINZELSTOSSMODUS (//)

NUR DCN660

Der Schlagauslösemodus wird für ein schnelles Nageln auf flachen, stationären Flächen verwendet.

1. Wählen Sie mit dem Betriebsartwahlschalter (J) den Einzelstoßmodus.
2. Lösen Sie die Auslöser-Einschaltsperrung (M).
3. Um einen einzelnen Nagel einzutreiben, verwenden Sie das Gerät gemäß der Beschreibung für den Sequenzbetrieb:
 - a. Drücken Sie den Kontaktanschlag (B) gegen die Arbeitsfläche.
 - b. Ziehen Sie den Auslöseschalter (A), um das Werkzeug auszulösen.
4. Um mehrere Nägel einzutreiben, drücken Sie den Auslöseschalter (A) und halten Sie diesen gedrückt. Drücken Sie den Kontaktanschlag (B) anschließend wiederholt gegen die Arbeitsfläche. Mit jedem Drücken des Kontaktanschlags (B) und gleichzeitigem Halten des Auslösers (A) wird ein Nagel abgefeuert.



WARNUNG: Halten Sie den Auslöser nicht gedrückt, wenn das Werkzeug nicht verwendet wird. Lassen Sie die Auslösersicherheitsperre (M) in der verriegelten Position, um eine unbeabsichtigte Betätigung zu verhindern, wenn das Werkzeug nicht benutzt wird..

Beseitigung einer Blockierung oder eines eingeklemmten Nagels (Abb. 1, 7, 8)

Im Falle eines eingeklemmten Nagels im Mundstück oder bei einer Blockierung des Werkzeuges blinkt die rechte Arbeitsleuchte (E) durchgängig.

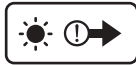

1. Verriegeln Sie die Auslöser-Einschaltperre(M).
2. Entfernen Sie den Akku (O) und alle Nägel aus dem Magazin.
3. Lösen Sie den Riegel zur Staubeseitigung (C) auf dem Mundstück und öffnen Sie die Inspektionsklappe.
4. Entfernen Sie den eingeklemmten Nagel gegebenenfalls mit einer Zange. Ist kein eingeklemmter Nagel zu sehen, hat das Werkzeug möglicherweise blockiert.
5. Gegebenenfalls den Blockierungslösehebel (D) hin- und herbewegen, um die Eintreibklinge zurückzuführen.
6. Schließen Sie die Inspektionsklappe und rasten Sie den Verriegelungsstift unter den beiden Armen (Q) des Mundstückes ein. Lassen Sie den Riegel zur Staubeseitigung herab und verriegeln Sie ihn.

Wenn Nägel häufig im Mundstück stecken bleiben, muss das Werkzeug von einer autorisierten DEWALT-Werkstatt repariert werden.

WARTUNG

Ihr DEWALT Elektrowerkzeug wurde für langfristigen Betrieb mit minimalem Wartungsaufwand konstruiert. Ein kontinuierlicher, zufriedenstellender Betrieb hängt von der geeigneten Pflege des Elektrowerkzeugs und seiner regelmäßiger Reinigung ab.



WARNUNG: Um die Gefahr ernsthafter Verletzungen zu reduzieren, muss vor jeder Einstellung und jedem Abnehmen/Installieren von Zubehör das Werkzeug ausgeschaltet und der Akku entfernt werden. Ein unbeabsichtigtes Starten kann zu Verletzungen führen.

Das Ladegerät und der Akku können nicht gewartet werden.



Schmierung

Ihr Elektrogerät benötigt keine zusätzliche Schmierung.



Reinigung



WARNUNG: Blasen Sie mit Trockenluft immer dann Schmutz und Staub aus dem Hauptgehäuse, wenn sich Schmutz sichtbar in und um die Lüftungsschlitze ansammelt. Tragen Sie bei diesen Arbeiten zugelassene Augenschutz und eine zugelassene Staubmaske.



WARNUNG: Verwenden Sie niemals Lösungsmittel oder andere scharfe Chemikalien für die Reinigung der nicht-metallischen Teile des Gerätes. Diese Chemikalien können das in diesen Teilen verwendete Material aufweichen. Verwenden Sie ein nur mit Wasser und einer milden Seife befeuchtetes Tuch. Achten Sie darauf, dass niemals Flüssigkeiten in das Gerät eindringen. Tauchen Sie niemals irgendein Teil des Gerätes in eine Flüssigkeit.

REINIGUNGSANWEISUNGEN FÜR LADEGERÄTE



WARNUNG: Gefahr eines elektrischen Schlages. Trennen Sie das Ladegerät von der Wechselstromsteckdose, bevor Sie es reinigen. Schmutz und Fett an der Außenseite des Ladegeräts können mit einem Tuch oder einer weichen, nicht-metallischen Bürste entfernt werden. Verwenden Sie kein Wasser oder Reinigungslösungen.

Optionales Zubehör



WARNUNG: Da Zubehör, das nicht von DEWALT angeboten wird, nicht mit diesem Produkt geprüft worden ist, kann die Verwendung von solchem Zubehör an diesem Gerät gefährlich sein. Um das Verletzungsrisiko zu mindern, sollte mit diesem Produkt nur von DEWALT empfohlenes Zubehör verwendet werden.

Fragen Sie Ihren Händler nach weiteren Informationen zu geeignetem Zubehör.

Problembhebung

Beachten Sie folgende Hinweise, wenn das Gerät nicht richtig zu funktionieren scheint. Falls die Störung damit nicht behoben wird, wenden Sie sich bitte an Ihren Kundendienst.

Das Werkzeug funktioniert nicht.

Die Arbeitsleuchten schalten sich nicht ein.

Sicherstellen, dass die Auslöser-Einschaltsperr nicht eingerastet ist.

- Den Batteriestand überprüfen (Siehe Abschnitt Akku-Ladestandsanzeige in dieser Anleitung).
- Entfernen Sie den Akku, warten Sie mindestens 5 Sekunden und legen Sie ihn dann erneut ein.

Die Arbeitsleuchten sind eingeschaltet, aber der Motor läuft nicht.

- Vergewissern Sie sich, dass sowohl der Kontaktanschlag als auch der Auslöser entriegelt sind und betätigen Sie dann nur den Kontaktanschlag.
- Überprüfen Sie den Betriebsartwahlschalter (nur DCN660)
- Den Batteriestand überprüfen (Siehe Abschnitt Akku-Ladestandsanzeige und Batterieentladeanzeige in dieser Anleitung).

Die Arbeitsleuchten sind eingeschaltet, der Motor läuft, das Werkzeug treibt keine Klammern ein.

- Überprüfen Sie den Betriebsartwahlschalter (nur DCN660)
- Vergewissern Sie sich, dass das Magazin mit geeigneten Klammern bestückt ist und der Schieber die Klammern schiebt.
- Überprüfen Sie die Störungsanzeige (gegebenenfalls den Akku ersetzen oder einen Stau beseitigen). (Siehe Abschnitt Batterieentladeanzeige und Beseitigung einer Blockierung oder eines eingeklemmten Nagels in dieser Anleitung).
- Sicherstellen, dass sich der Kontaktanschlag und der Nagelschieber frei bewegen können (Siehe Abschnitt Vorbereiten des Werkzeugs).

HINWEIS: Der Blockierungslösehebel sollte verwendet werden, um den Mechanismus zurückzusetzen. Gegebenenfalls zudem die Auslöser-Einschaltsperr hin- und herbewegen, um die elektronische Steuerung zurückzusetzen. Diese Anforderungen werden am Werkzeug durch die Arbeitsleuchten vorgegeben.

Die Arbeitsleuchten sind eingeschaltet, der Motor läuft, das Werkzeug treibt die Klammern nicht vollständig ein.

- Passen Sie die Einschlagtiefe an (Siehe Abschnitt Einstellen der Einschlagtiefe in dieser Anleitung).
- Wechseln Sie zur Betriebsart Sequenz, falls nicht bereits im Sequenzmodus.
- Wählen Sie eine geeignete Nagellänge / geeignetes Material.
- Den Batteriestand überprüfen (Siehe Abschnitt Akku-Ladestandsanzeige und Batterieentladeanzeige in dieser Anleitung).
- Reinigen Sie das Mundstück mit Druckluft. Verwenden Sie keine Schmierstoffe.
- Reinigen Sie das Magazin mit Druckluft.
- Der Eintreibklingeneinsatz ist möglicherweise beschädigt/abgenutzt. Wenden Sie sich bitte an Ihren Kundendienst, falls sich die Störung mithilfe der oben angegebenen Schritte nicht beheben lässt.

HINWEIS: Der Blockierungslösehebel sollte verwendet werden, um den Mechanismus zurückzusetzen. Gegebenenfalls zudem die Auslöser-Einschaltsperr hin- und herbewegen, um die elektronische Steuerung zurückzusetzen. Diese Anforderungen werden am Werkzeug durch die Arbeitsleuchten vorgegeben.

Klammerstau im Werkzeug

Vergewissern Sie sich, dass das Magazin ordnungsgemäß mit geeigneten Klammern bestückt ist und der Schieber die Klammern schiebt.

- Wählen Sie eine geeignete Nagellänge / geeignetes Material.
- Reinigen Sie das Mundstück (Siehe Beseitigung einer Blockierung oder eines eingeklemmten Nagels in dieser Anleitung).
- Reinigen Sie das Magazin mit Druckluft.
- Der Eintreibklingeneinsatz ist möglicherweise beschädigt/abgenutzt. Wenden Sie sich bitte an Ihren Kundendienst, falls sich die Störung mithilfe der oben angegebenen Schritte nicht beheben lässt.

HINWEIS: Der Blockierungslösehebel sollte verwendet werden, um den Mechanismus zurückzusetzen. Gegebenenfalls zudem die Auslöser-Einschaltsperrhin- und herbewegen, um die elektronische Steuerung zurückzusetzen. Diese Anforderungen werden am Werkzeug durch die Arbeitsleuchten vorgegeben.



Akku

Dieser Longlife-Akku muss aufgeladen werden, wenn die Ladungsmenge für den Einsatzbereich nicht mehr ausreicht. Entsorgen Sie den Akku am Ende der technischen Lebensdauer unter Berücksichtigung der Umweltschutzbestimmungen:

- Entladen Sie den Akku vollständig und entfernen Sie ihn dann aus dem Gerät.
- Lithium-Ionen-Zellen sind recycelbar. Geben Sie die gebrauchten Akkus bei Ihrem Händler oder bei einer kommunalen Recycling-Sammelstelle ab. Dort werden die gesammelten Akkus recycelt oder ordnungsgemäß entsorgt.

Umweltschutz



Getrennte Entsorgung. Dieses Produkt darf keinesfalls mit dem Hausmüll entsorgt werden.

Wenn Sie feststellen, dass Ihr DEWALT Produkt ersetzt werden muss oder Sie es nicht mehr benötigen, entsorgen Sie es nicht mit dem normalen Haushaltsabfall. Führen Sie das Produkt einer getrennten Sammlung zu.



Durch die getrennte Sammlung von ausgedienten Produkten und Verpackungsmaterialien können Rohstoffe recycelt und wiederverwendet werden. Die Wiederverwendung von Recyclingstoffen hilft, Umweltverschmutzung zu vermeiden, und mindert die Nachfrage nach Rohstoffen.

Die Verordnung zur Abfallentsorgung Ihrer Gemeinde sieht möglicherweise vor, dass Elektrogeräte getrennt vom Hausmüll gesammelt, an der örtlichen Abfallentsorgungseinrichtung abgegeben oder beim Kauf eines neuen Produkts vom Fachhandel zur Entsorgung angenommen werden müssen.

DEWALT stellt Möglichkeiten für die Sammlung und das Recycling von DEWALT-Produkten nach Ablauf des Nutzungszeitraums zur Verfügung. Um diesen Service zu nutzen, bringen Sie Ihr Produkt zu einer autorisierten Kundendienstwerkstatt, die es in unserem Auftrag sammelt.

Die nächstgelegene autorisierte Kundendienststelle erfahren Sie bei Ihrer örtlichen DEWALT-Geschäftsstelle unter der in dieser Betriebsanleitung angegebenen Adresse. Alternativ erhalten Sie eine Liste der autorisierten DEWALT-Kundendienstwerkstätten und vollständige Informationen über unseren Kundendienst im Internet unter: www.2helpU.com.

18V XR 16 GA FINISH NAILER

DCN660, DCN661

Congratulations!

You have chosen a DEWALT tool. Years of experience, thorough product development and innovation make DEWALT one of the most reliable partners for professional power tool users.

Technical Data

		DCN660	DCN661
Voltage	V_{DC}	18	18
Type		1	1
Battery type		Li-Ion	Li-Ion
Actuating mode		Sequential / Bump	Sequential
Magazine angle		20°	20°
Fasteners			
length	mm	32 - 63	32 - 63
shank diameter	mm	1.6	1.6
angle		20°	20°
Weight (without battery pack)	kg	2.4	2.4
Drive energy	J	48	48
Noise values and vibration values (triax vector sum) according to EN60745-2-16:			
L_{pA} (emission sound pressure level)	dB(A)	81	81
L_{WA} (sound power level)	dB(A)	92	92
K (uncertainty for the given sound level)	dB(A)	3	3
Vibration emission value $a_{h1} =$	m/s^2	2.5	2.5
Uncertainty K =	m/s^2	1.5	1.5

The vibration emission level given in this information sheet has been measured in accordance with a standardised test given in EN60745 and may be used to compare one tool with another. It may be used for a preliminary assessment of exposure.



WARNING: The declared vibration emission level represents the main applications of the tool. However if the tool is used for different applications, with different accessories or poorly maintained, the vibration emission may differ. This may significantly increase the exposure level over the total working period.

An estimation of the level of exposure to vibration should also take into account the times when the tool is switched off or when it is running but not actually doing the job. This may significantly reduce the exposure level over the total working period.

Identify additional safety measures to protect the operator from the effects of vibration such as: maintain the tool and the accessories, keep the hands warm, organisation of work patterns.

Battery pack		DCB140	DCB141	DCB142
Battery type		Li-Ion	Li-Ion	Li-Ion
Voltage	V_{DC}	14.4	14.4	14.4
Capacity	Ah	3.0	1.5	4.0
Weight	kg	0.53	0.30	0.54

Battery pack		DCB143	DCB144	DCB145
Battery type		Li-Ion	Li-Ion	Li-Ion
Voltage	V_{DC}	14.4	14.4	14.4
Capacity	Ah	2.0	5.0	1.3
Weight	kg	0.30	0.52	0.30

Battery pack		DCB180	DCB181	DCB182
Battery type		Li-Ion	Li-Ion	Li-Ion
Voltage	V_{DC}	18	18	18
Capacity	Ah	3.0	1.5	4.0
Weight	kg	0.64	0.35	0.61

Battery pack		DCB183/B	DCB184/B	DCB185
Battery type		Li-Ion	Li-Ion	Li-Ion
Voltage	V_{DC}	18	18	18
Capacity	Ah	2.0	5.0	1.3
Weight	kg	0.40	0.62	0.35

Charger		DCB105		
Mains voltage	V_{AC}	230		
Battery type		10.8/14.4/18 Li-Ion		
Approx. charging time of battery packs	min	25 (1.3 Ah)	30 (1.5 Ah)	40 (2.0 Ah)
		55 (3.0 Ah)	70 (4.0 Ah)	90 (5.0 Ah)
Weight	kg	0.49		

Charger		DCB107		
Mains voltage	V_{AC}	230		
Battery type		10.8/14.4/18 Li-Ion		
Approx. charging time of battery packs	min	60 (1.3 Ah)	70 (1.5 Ah)	90 (2.0 Ah)
		140 (3.0 Ah)	185 (4.0 Ah)	240 (5.0 Ah)
Weight	kg	0.29		

Charger		DCB112		
Mains voltage	V_{AC}	230		
Battery type		10.8/14.4/18 Li-Ion		
Approx. charging time of battery packs	min	40 (1.3 Ah)	45 (1.5 Ah)	60 (2.0 Ah)
		90 (3.0 Ah)	120 (4.0 Ah)	150 (5.0 Ah)
Weight	kg	0.36		

Charger		DCB113		
Mains voltage	V_{AC}	230		
Battery type		10.8/14.4/18 Li-Ion		
Approx. charging time of battery packs	min	30 (1.3 Ah)	35 (1.5 Ah)	50 (2.0 Ah)
		70 (3.0 Ah)	100 (4.0 Ah)	120 (5.0 Ah)
Weight	kg	0.4		

Charger		DCB115		
Mains voltage	V_{AC}	230		
Battery type		10.8/14.4/18 Li-Ion		
Approx. charging time of battery packs	min	25 (1.3 Ah)	30 (1.5 Ah)	40 (2.0 Ah)
		55 (3.0 Ah)	70 (4.0 Ah)	90 (5.0 Ah)
Weight	kg	0.5		

Fuses:			
Europe	230V tools	10 Amperes, mains	
U.K. & Ireland	230V tools	3 Amperes, in plugs	

Definitions: Safety Guidelines

The definitions below describe the level of severity for each signal word. Please read the manual and pay attention to these symbols.



DANGER: Indicates an imminently hazardous situation which, if not avoided, **will** result in **death or serious injury**.



WARNING: Indicates a potentially hazardous situation which, if not avoided, **could** result in **death or serious injury**.



CAUTION: Indicates a potentially hazardous situation which, if not avoided, **may** result in **minor or moderate injury**.

NOTICE: Indicates a practice **not related to personal injury** which, if not avoided, **may** result in **property damage**.



Denotes risk of electric shock.



Denotes risk of fire.

EC-Declaration of Conformity

MACHINERY DIRECTIVE



18V XR 16 GA FINISH NAILER DCN660, DCN661

DEWALT declares that these products described under **Technical Data** are in compliance with: 2006/42/EC, EN60745-1:2009+A11:2010, EN60745-2-16:2010.

These products also comply with Directive 2004/108/EC (until 19.04.2016), 2014/30/EU (from 20.04.2016) and 2011/65/EU. For more information, please contact DEWALT at the following address or refer to the back of the manual.

The undersigned is responsible for compilation of the technical file and makes this declaration on behalf of DEWALT.

Markus Rempel
Director Engineering
DEWALT, Richard-Klenger-Straße 11,
D-65510, Idstein, Germany
24.07.2015



WARNING: To reduce the risk of injury, read the instruction manual.

General Power Tool Safety Warnings



WARNING: Read all safety warnings and all instructions. Failure to follow the warnings and instructions may result in electric shock, fire and/or serious injury.

SAVE ALL WARNINGS AND INSTRUCTIONS FOR FUTURE REFERENCE

The term "power tool" in the warnings refers to your mains-operated (corded) power tool or battery-operated (cordless) power tool.

1) WORK AREA SAFETY

- Keep work area clean and well lit.** Cluttered or dark areas invite accidents.
- Do not operate power tools in explosive atmospheres, such as in the presence of flammable liquids, gases or dust.** Power tools create sparks which may ignite the dust or fumes.
- Keep children and bystanders away while operating a power tool.** Distractions can cause you to lose control.

2) ELECTRICAL SAFETY

- Power tool plugs must match the outlet. Never modify the plug in any way. Do not use any adapter plugs with earthed (grounded) power tools.** Unmodified plugs and matching outlets will reduce risk of electric shock.
- Avoid body contact with earthed or grounded surfaces such as pipes, radiators, ranges and refrigerators.** There is an increased risk of electric shock if your body is earthed or grounded.
- Do not expose power tools to rain or wet conditions.** Water entering a power tool will increase the risk of electric shock.
- Do not abuse the cord. Never use the cord for carrying, pulling or unplugging the power tool. Keep cord away from heat, oil, sharp edges or moving parts.** Damaged or entangled cords increase the risk of electric shock.
- When operating a power tool outdoors, use an extension cord suitable for outdoor use.** Use of a cord suitable for outdoor use reduces the risk of electric shock.
- If operating a power tool in a damp location is unavoidable, use a residual current device (RCD) protected supply.** Use of an RCD reduces the risk of electric shock.

3) PERSONAL SAFETY

- Stay alert, watch what you are doing and use common sense when operating a power tool. Do not use a power tool while you are tired or under the influence of drugs, alcohol or medication.** A moment of inattention while operating power tools may result in serious personal injury.
- Use personal protective equipment. Always wear eye protection.** Protective equipment such as dust mask, non-skid safety shoes, hard hat, or hearing protection used for appropriate conditions will reduce personal injuries.
- Prevent unintentional starting. Ensure the switch is in the off position before connecting to power source and/or battery pack, picking up or carrying the tool.** Carrying power tools with your finger on the switch or energising power tools that have the switch on invites accidents.
- Remove any adjusting key or wrench before turning the power tool on.** A wrench or a key left attached to a rotating part of the power tool may result in personal injury.

- e) **Do not overreach. Keep proper footing and balance at all times.** This enables better control of the power tool in unexpected situations.
- f) **Dress properly. Do not wear loose clothing or jewellery. Keep your hair, clothing and gloves away from moving parts.** Loose clothes, jewellery or long hair can be caught in moving parts.
- g) **If devices are provided for the connection of dust extraction and collection facilities, ensure these are connected and properly used.** Use of dust collection can reduce dust-related hazards.

4) POWER TOOL USE AND CARE

- a) **Do not force the power tool. Use the correct power tool for your application.** The correct power tool will do the job better and safer at the rate for which it was designed.
- b) **Do not use the power tool if the switch does not turn it on and off.** Any power tool that cannot be controlled with the switch is dangerous and must be repaired.
- c) **Disconnect the plug from the power source and/or the battery pack from the power tool before making any adjustments, changing accessories, or storing power tools.** Such preventive safety measures reduce the risk of starting the power tool accidentally.
- d) **Store idle power tools out of the reach of children and do not allow persons unfamiliar with the power tool or these instructions to operate the power tool.** Power tools are dangerous in the hands of untrained users.
- e) **Maintain power tools. Check for misalignment or binding of moving parts, breakage of parts and any other condition that may affect the power tool's operation. If damaged, have the power tool repaired before use.** Many accidents are caused by poorly maintained power tools.
- f) **Keep cutting tools sharp and clean.** Properly maintained cutting tools with sharp cutting edges are less likely to bind and are easier to control.
- g) **Use the power tool, accessories and tool bits etc., in accordance with these instructions taking into account the working conditions and the work to be performed.** Use of the power tool for operations different from those intended could result in a hazardous situation.

5) BATTERY TOOL USE AND CARE

- a) **Recharge only with the charger specified by the manufacturer.** A charger that is suitable for one type of battery pack may create a risk of fire when used with another battery pack.
- b) **Use power tools only with specifically designated battery packs.** Use of any other battery packs may create a risk of injury and fire.
- c) **When battery pack is not in use, keep it away from other metal objects like paper clips, coins, keys, nails, screws or other small metal objects that can make a connection from one terminal to another.** Shorting the battery terminals together may cause burns or a fire.
- d) **Under abusive conditions, liquid may be ejected from the battery; avoid contact. If contact accidentally occurs, flush with water. If liquid contacts eyes, additionally seek medical help.** Liquid ejected from the battery may cause irritation or burns.

6) SERVICE

- a) **Have your power tool serviced by a qualified repair person using only identical replacement parts.** This will ensure that the safety of the power tool is maintained.

Safety Rules for Finish Nailers

- **Always assume that the tool contains fasteners.** Careless handling of the nailer can result in unexpected firing of fasteners and personal injury.
- **Do not point the tool towards yourself or anyone nearby.** Unexpected triggering will discharge the fastener causing an injury.
- **Do not actuate the tool unless the tool is placed firmly against the workpiece.** If the tool is not in contact with the workpiece, the fastener may be deflected away from your target.
- **Disconnect the tool from the power source when the fastener jams in the tool.** While removing a jammed fastener, the nailer may be accidentally activated if it is plugged in.
- **Do not use this nailer for fastening electrical cables.** It is not designed for electric cable installation and may damage the insulation of electric cables thereby causing electric shock or fire hazards.
- Always wear safety glasses.
- Always wear ear protection.
- Only use fasteners of the type specified in the manual.

- Do not use any stands for mounting the tool to a support.
- Do not disassemble or block any parts of the fastener driving tool such as the contact trip.
- Prior to each operation check that the safety and triggering mechanism is functioning properly and that all nuts and bolts are tight.
- Do not use the tool as a hammer.
- Do not use the DCN660 or DCN661
 - when changing from one driving location to another involving the use of scaffoldings, stairs, ladders or ladder-like constructions, e.g., roof laths, etc.;
 - when closing boxes or crates;
 - when fitting transportation safety systems, e.g., on vehicles, wagons, etc.

For exemptions check your local national workplace regulations.
- Always check local workplace regulations.
- Never point any operational fastener driving tool at yourself or at any other person.
- While working, hold the tool in such a way that no injuries can be caused to the head or to the body in the event of a possible recoil due to a disruption in the energy supply or hard areas within the work piece.
- Never actuate the fastener driving tool into free space.
- In the work area, carry the tool at the workplace using only one handle, and never with the trigger actuated.
- Consider the conditions in the work area. Fasteners can penetrate thin work pieces or slip off corners and edges of the work piece, and thus put people at risk.
- Do not drive fasteners close to the edge of the work piece.
- Do not drive fasteners on top of other fasteners.

Residual Risks

In spite of the application of the relevant safety regulations and the implementation of safety devices, certain residual risks cannot be avoided. These are:

- Impairment of hearing.
- Risk of personal injury due to flying particles.
- Risk of burns due to accessories becoming hot during operation.
- Risk of personal injury due to prolonged use.

Markings on Tool

The following pictograms are shown on the tool:

-  Read instruction manual before use.
-  Wear ear protection.
-  Wear eye protection.
-  Do not operate tool scaffoldings, ladders.
-  Length of nails.
-  Nail thickness.
-  Loading capacity.
-  Tool voltage.
-  Magazine angle: 20°.
-  Visible radiation. Do not stare into light.

DATE CODE POSITION

The date code, which also includes the year of manufacture, is printed into the housing.

Example:

2015 XX XX

Year of Manufacture

Important Safety Instructions for All Battery Chargers

SAVE THESE INSTRUCTIONS: This manual contains important safety and operating instructions for compatible battery chargers (refer to **Technical Data**).

- Before using charger, read all instructions and cautionary markings on charger, battery pack, and product using battery pack.

 **WARNING:** Shock hazard. Do not allow any liquid to get inside charger. Electric shock may result.

 **WARNING:** We recommend the use of a residual current device with a residual current rating of 30mA or less.



CAUTION: Burn hazard. To reduce the risk of injury, charge only DEWALT rechargeable batteries. Other types of batteries may burst causing personal injury and damage.



CAUTION: Children should be supervised to ensure that they do not play with the appliance.

NOTICE: Under certain conditions, with the charger plugged into the power supply, the exposed charging contacts inside the charger can be shorted by foreign material. Foreign materials of a conductive nature such as, but not limited to, steel wool, aluminum foil or any buildup of metallic particles should be kept away from charger cavities. Always unplug the charger from the power supply when there is no battery pack in the cavity. Unplug charger before attempting to clean

- **DO NOT attempt to charge the battery pack with any chargers other than the ones in this manual.** The charger and battery pack are specifically designed to work together.
- **These chargers are not intended for any uses other than charging DEWALT rechargeable batteries.** Any other uses may result in risk of fire, electric shock or electrocution.
- **Do not expose charger to rain or snow.**
- **Pull by plug rather than cord when disconnecting charger.** This will reduce risk of damage to electric plug and cord.
- **Make sure that cord is located so that it will not be stepped on, tripped over, or otherwise subjected to damage or stress.**
- **Do not use an extension cord unless it is absolutely necessary.** Use of improper extension cord could result in risk of fire, electric shock, or electrocution.
- **Do not place any object on top of charger or place the charger on a soft surface that might block the ventilation slots and result in excessive internal heat.** Place the charger in a position away from any heat source. The charger is ventilated through slots in the top and the bottom of the housing.
- **Do not operate charger with damaged cord or plug—have them replaced immediately.**
- **Do not operate charger if it has received a sharp blow, been dropped, or otherwise damaged in any way.** Take it to an authorised service centre.
- **Do not disassemble charger; take it to an authorised service centre when service or repair is required.** Incorrect reassembly may result in a risk of electric shock, electrocution or fire.
- In case of damaged power supply cord the supply cord must be replaced immediately by the manufacturer, its service agent or similar qualified person to prevent any hazard.
- **Disconnect the charger from the outlet before attempting any cleaning. This will reduce the risk of electric shock.** Removing the battery pack will not reduce this risk.
- **NEVER attempt to connect two chargers together.**
- **The charger is designed to operate on standard 230V household electrical power. Do not attempt to use it on any other voltage.** This does not apply to the vehicular charger.

SAVE THESE INSTRUCTIONS

Chargers

The DCB105, DCB112, DCB113 and DCB115 chargers accept 10.8 V, 14.4V and 18V Li-Ion XR (DCB140, DCB141, DCB142, DCB143, DCB144, DCB145, DCB180, DCB181, DCB182, DCB183, DCB184 and DCB185) battery packs.

DEWALT chargers require no adjustment and are designed to be as easy as possible to operate.











Charging Procedure (Fig. 2)

1. Plug the charger into an appropriate outlet before inserting battery pack.
2. Insert the battery pack (O) into the charger. The red (charging) light will blink continuously indicating that the charging process has started.
3. The completion of charge will be indicated by the red light remaining ON continuously. The pack is fully charged and may be used at this time or left in the charger.

NOTE: To ensure maximum performance and life of lithium-ion batteries, charge the battery pack fully before first use.

Charging Process

Refer to the table below for the charge status of the battery pack.

Charge indicators: DCB105		
	charging	— — — —
	fully charged	————
	hot/cold pack delay	— • — • — •
	replace battery pack	• • • • • • • •
Charge indicators: DCB107, DCB112, DCB113, DCB115		
	charging	— — — — 
	fully charged	———— 
	hot/cold pack delay*	— — — ————— 

***DCB107, DCB112, DCB113, DCB115:** The red light will continue to blink, but a yellow indicator light will be illuminated during this operation. Once the battery has reached an appropriate temperature, the yellow light will turn off and the charger will resume the charging procedure.

The compatible charger(s) will not charge a faulty battery pack. The charger will indicate faulty battery by refusing to light or by displaying problem pack or charger blink pattern.

NOTE: This could also mean a problem with a charger.

If the charger indicates a problem, take the charger and battery pack to be tested at an authorised service centre.

HOT/COLD PACK DELAY

When the charger detects a battery that is too hot or too cold, it automatically starts a Hot/Cold Pack Delay, suspending charging until the battery has reached an appropriate temperature. The charger then automatically switches to the pack charging mode. This feature ensures maximum battery life.

A cold battery pack will charge at about half the rate of a warm battery pack. The battery pack will charge at that slower rate throughout the entire charging cycle and will not return to maximum charge rate even if the battery warms.

LITHIUM-ION BATTERY PACKS ONLY

XR Li-Ion tools are designed with an Electronic Protection System that will protect the battery against overloading, overheating or deep discharge.

The tool will automatically turn off if the Electronic Protection System engages. If this occurs, place the lithium-ion battery on the charger until it is fully charged.

Important Safety Instructions for All Battery Packs

When ordering replacement battery packs, be sure to include catalog number and voltage.

The battery pack is not fully charged out of the carton. Before using the battery pack and charger, read the safety instructions below. Then follow charging procedures outlined.

READ ALL INSTRUCTIONS

- **Do not charge or use battery in explosive atmospheres, such as in the presence of flammable liquids, gases or dust.** Inserting or removing the battery from the charger may ignite the dust or fumes.
- **Never force battery pack into charger. Do not modify battery pack in any way to fit into a non-compatible charger as battery pack may rupture causing serious personal injury.**
- Charge the battery packs only in DEWALT chargers.
- **DO NOT splash or immerse in water or other liquids.**
- **Do not store or use the tool and battery pack in locations where the temperature may reach or exceed 40 °C (105 °F) (such as outside sheds or metal buildings in summer).**



WARNING: Never attempt to open the battery pack for any reason. If battery pack case is cracked or damaged, do not insert into charger. Do not crush, drop or damage battery pack. Do not use a battery pack or charger that has received a sharp blow, been dropped, run over or damaged in any way (i.e., pierced with a nail, hit with a hammer, stepped on). Electric shock or electrocution may result. Damaged battery packs should be returned to service centre for recycling.



CAUTION: When not in use, place tool on its side on a stable surface where it will not cause a tripping or falling hazard. Some tools with large battery packs will stand upright on the battery pack but may be easily knocked over.

SPECIFIC SAFETY INSTRUCTIONS FOR LITHIUM-ION (LI-ION)

- **Do not incinerate the battery pack even if it is severely damaged or is completely worn out.** The battery pack can explode in a fire. Toxic fumes and materials are created when lithium-ion battery packs are burned.
- **If battery contents come into contact with the skin, immediately wash area with mild soap and water.** If battery liquid gets into the eye, rinse water over the open eye for 15 minutes or until irritation ceases. If medical attention is needed, the battery electrolyte is composed of a mixture of liquid organic carbonates and lithium salts.
- **Contents of opened battery cells may cause respiratory irritation.** Provide fresh air. If symptoms persists, seek medical attention.



WARNING: Burn hazard. Battery liquid may be flammable if exposed to spark or flame.

Transportation

DEWALT batteries comply with all applicable shipping regulations as prescribed by industry and legal standards which include UN Recommendations on the Transport of Dangerous Goods; International Air Transport Association (ATA) Dangerous Goods Regulations, International Maritime Dangerous Goods (IMDG) Regulations, and the European Agreement Concerning The International Carriage of Dangerous Goods by Road (ADR). Lithium-ion cells and batteries have been tested to section 38.3 of the UN Recommendations on the Transport of Dangerous Goods Manual of Tests and Criteria.

In most instances, shipping a DEWALT battery pack will be excepted from being classified as a fully regulated Class 9 Hazardous Material. In general, the two instances that require shipping Class 9 are:

1. Air shipping more than two DEWALT lithium-ion battery packs when the package contains only battery packs (no tools), and
2. Any shipment containing a lithium-ion battery with an energy rating greater than 100 watt hours (Wh). All lithium-ion batteries have the watt hour rating marked on the pack.

Regardless of whether a shipment is considered excepted or fully regulated, it is the shipper's responsibility to consult the latest regulations for packaging, labeling/markings and documentation requirements.

Transporting batteries can possibly cause fire if the battery terminals inadvertently come in contact with conductive materials. When transporting batteries, make sure that the battery terminals are protected and well insulated from materials that could contact them and cause a short circuit.

The information provided in this section of the manual is provided in good faith and believed to be accurate at the time the document was created. However, no warranty, expressed or implied, is given. It is the buyer's responsibility to ensure that its activities comply with the applicable regulations.

Battery Pack

BATTERY TYPE

The DCN660 and DCN661 operate on an 18 volt battery pack.

The DCB180, DCB181, DCB182, DCB183, DCB184 or DCB185 battery packs may be used. Refer to **Technical Data** for more information.

Storage Recommendations

1. The best storage place is one that is cool and dry away from direct sunlight and excess heat or cold. For optimum battery performance and life, store battery packs at room temperature when not in use.
2. For long storage, it is recommended to store a fully charged battery pack in a cool, dry place out of the charger for optimal results.

NOTE: Battery packs should not be stored completely depleted of charge. The battery pack will need to be recharged before use.

Labels on Charger and Battery Pack

In addition to the pictographs used in this manual, the labels on the charger and the battery pack may show the following pictographs:



Read instruction manual before use.



See **Technical Data** for charging time.



Battery charging.



Battery charged.



Battery defective.



Hot/cold pack delay.



Do not probe with conductive objects.



Do not charge damaged battery packs.



Do not expose to water.



Have defective cords replaced immediately.



Charge only between 4 °C and 40 °C.



Only for indoor use.



Discard the battery pack with due care for the environment.



Charge DEWALT battery packs only with designated DEWALT chargers. Charging battery packs other than the designated DEWALT batteries with a DEWALT charger may make them burst or lead to other dangerous situations.



Do not incinerate the battery pack.

Package Contents

The package contains:

- 1 Nailer
- 1 Charger (D2 or P2 models only)
- 2 Battery packs (D2 or P2 models only)
- 1 Kitbox (D2 or P2 models only)
- 1 Instruction manual

NOTE: Battery packs, chargers and kitboxes are not included with N versions.

- Check for damage to the tool, parts or accessories which may have occurred during transport.
- Take the time to thoroughly read and understand this manual prior to operation.

Description (Fig. 1)



WARNING: Never modify the power tool or any part of it. Damage or personal injury could result.

- A. Trigger switch
- B. Contact trip
- C. Jam clearing latch
- D. Stall release lever
- E. Worklights/fault indicator
- F. Reversible belt hook
- G. Non-mar tip holder
- H. Nail pusher
- I. Magazine
- J. Mode selector switch (DCN660 only)
- K. Depth adjustment wheel
- L. Depth indicator
- M. Trigger lock-off
- N. Non-mar tip
- O. Battery pack
- P. Battery release button

INTENDED USE

Your 16 GA finish nailer has been designed for professional nailing and tacking applications.

DO NOT use under wet conditions or in the presence of flammable liquids or gases.

These 16 GA finish nailers are professional power tools.

DO NOT let children come into contact with the tool. Supervision is required when inexperienced operators use this tool.

- **Young children and the infirm.** This appliance is not intended for use by young children or infirm persons without supervision.
- This product is not intended for use by persons (including children) suffering from diminished physical, sensory or mental abilities; lack of experience, knowledge or skills unless they are supervised by a person responsible for their safety. Children should never be left alone with this product.

Electrical Safety

The electric motor has been designed for one voltage only. Always check that the battery pack voltage corresponds to the voltage on the rating plate. Also make sure that the voltage of your charger corresponds to that of your mains.



Your DEWALT charger is double insulated in accordance with EN60335; therefore no earth wire is required.

If the supply cord is damaged, it must be replaced by a specially prepared cord available through the DEWALT service organisation.

Mains Plug Replacement (U.K. & Ireland Only)

If a new mains plug needs to be fitted:

- Safely dispose of the old plug.
- Connect the brown lead to the live terminal in the plug.
- Connect the blue lead to the neutral terminal.



WARNING: No connection is to be made to the earth terminal.

Follow the fitting instructions supplied with good quality plugs. Recommended fuse: 3 A.

Using an Extension Cable

An extension cord should not be used unless absolutely necessary. Use an approved extension cable suitable for the power input of your charger (see **Technical Data**). The minimum conductor size is 1 mm²; the maximum length is 30 m.

When using a cable reel, always unwind the cable completely.

ASSEMBLY AND ADJUSTMENTS



WARNING: To reduce the risk of serious personal injury, turn tool off and disconnect battery pack before making any adjustments or removing/installing attachments or accessories. An accidental start-up can cause injury.



WARNING: Use only DEWALT battery packs and chargers.

Inserting and Removing the Battery Pack from the Tool (Fig. 2)

NOTE: Make sure your battery pack (O) is fully charged.

TO INSTALL THE BATTERY PACK INTO THE TOOL HANDLE

1. Align the battery pack (O) with the rails inside the tool's handle (Fig. 2).
2. Slide it into the handle until the battery pack is firmly seated in the tool and ensure that you hear the lock snap into place.

TO REMOVE THE BATTERY PACK FROM THE TOOL

1. Press the release buttons (P) and firmly pull the battery pack out of the tool handle.
2. Insert battery pack into the charger as described in the charger section of this manual.

FUEL GAUGE BATTERY PACKS (FIG. 2)

Some DEWALT battery packs include a fuel gauge which consists of three green LED lights that indicate the level of charge remaining in the battery pack.

To actuate the fuel gauge, press and hold the fuel gauge button (R). A combination of the three green LED lights will illuminate designating the level of charge left. When the level of charge in the battery is below the usable limit, the fuel gauge will not illuminate and the battery will need to be recharged.

NOTE: The fuel gauge is only an indication of the charge left on the battery pack. It does not indicate tool functionality and is subject to variation based on product components, temperature and end-user application.

Low Battery Indicator (Fig. 1)

The low battery indicator is an integrated feature in the left-hand worklight (E). It will blink 4 times to indicate that the battery pack needs to be recharged and the tool will automatically shut down.



Switch off the tool and take out the battery pack (O) to charge it as soon as the indicator blinks.

The tool remains non-operational as long as a low battery pack is attached to it.

Mounting the Belt Hook (Fig. 3)

The belt hook may be attached to either side of the tool or removed if not desired.

1. Insert the belt hook (F) into the mounting hole on the side of the tool.
2. Pass the screw (S) through the belt hook and into the mounting hole. Tighten the screw.

Loading the Tool (Fig. 4)

1. Insert fasteners into the rear of the magazine (I).
2. Pull nail pusher (H) back until the nail follower falls behind the nails.
3. Release the pusher.

UNLOADING THE TOOL

1. Holding the tool upright, squeeze the latch on pusher (H) and allow nails to slide down magazine past the pusher.
2. Remove the nails from the magazine (I).

Adjusting the Driving Depth (Fig. 1)

Using the depth adjustment wheel, the nail driving depth can be adjusted to the type of fastener used.

1. To drive the nail shallower, rotate the depth adjustment wheel (K) towards the rear of the tool. Refer to gauge (L) to understand where the tool is set within the available range.
2. To sink a nail deeper, rotate the depth adjustment wheel (K) towards the front of the tool.

Selecting the Mode (Fig. 5)

DCN660 ONLY

To select sequential action mode, slide the mode selector switch (J) to the single nail icon (↗).

To select bump action mode, slide the mode selector switch (J) to the three nail icon (↗↗↗).

Trigger Lock-off (Fig. 6)

This tool is equipped with a trigger lock-off (M) which prevents the tool from firing a nail.

To engage the trigger lock-off, push the switch downward.

To release the trigger lock-off (M), pull the switch upward.



WARNING: Make sure the trigger lock-off (M) is engaged and the battery pack is removed before making any adjustments or when tool is not in immediate use.

Non-mar Tip (Fig. 1)

Place the no-mark tip (N) over the contact trip (B) when the tool is used on wood.

Store the no-mark tip at the holder (G) whenever it is not to be used.



WARNING: Make sure the trigger lock-off (M) is engaged and the battery pack is removed before installing or removing the no-mark tip.

Worklights (Fig. 1)

This tool has worklights (E) located on each side. The worklights will light upon activating the trigger or releasing the contact trip. The lights will automatically go off after 10 seconds of non-operation. The worklights also function as a low battery indicator and a jammed nail indicator. For

further details, refer to **Low Battery Indicator** or **Clearing a Jammed Nail**.



WARNING: The worklights are intended for lighting the immediate work surface. Do not use the worklights as the only light source.

OPERATION

Instructions for Use



WARNING: Always observe the safety instructions and applicable regulations.



WARNING: To reduce the risk of serious personal injury, turn tool off and disconnect battery pack before making any adjustments or removing/installing attachments or accessories. An accidental start-up can cause injury.

Proper Hand Position (Fig. 9)



WARNING: To reduce the risk of serious personal injury, ALWAYS use proper hand position as shown.



WARNING: To reduce the risk of serious personal injury, ALWAYS hold securely in anticipation of a sudden reaction.

Proper hand position requires one hand the main handle.

Preparing the Tool (Fig. 1)

1. Remove battery pack and all nails from the magazine.
2. Check if the contact trip (B) and nail pusher can move freely.
3. Reload the nails to the magazine.



WARNING: Do not use the tool if the contact trip or nail pusher cannot move freely.

CAUTION: NEVER spray or in any other way apply lubricants or cleaning solvents inside the tool. This can seriously affect the life and performance of the tool.

Actuating the Tool (Fig. 1)

The DCN660 can be operated using one of two modes: sequential action mode or bump action mode.

The DCN661 operates in sequential mode only.

SEQUENTIAL ACTION MODE (/)

The sequential action mode is used for intermittent nailing when very careful and accurate placement is desired.

1. Use the mode selector switch (J), select the sequential action mode. (DCN660 only)
2. Release the trigger lock-off (M).
3. Push the contact trip (B) against the work surface.
4. Pull the trigger switch (A) to actuate the tool.
5. Release trigger and remove contact trip from work piece.
6. Repeat steps 3 - 5 to fire subsequent nails.

BUMP ACTION (//) DCN660 ONLY

The bump action mode is used for rapid nailing on flat, stationary surfaces.

1. Use the mode selector switch (J) to select the bump action mode.
2. Release the trigger lock-off (M).
3. To drive a single nail, operate the tool as described for sequential action:
 - a. Push the contact trip (B) against the work surface.
 - b. Pull the trigger switch (A) to actuate the tool.
4. To drive several nails, depress and hold the trigger switch (A), and then push the contact trip (B) repeatedly against the work surface. Each time the contact trip (B) is depressed whilst the trigger (A) is held, a nail will fire.



WARNING: Do not keep the trigger depressed when the tool is not in use. Keep the trigger lock-off (M) in the locked position to prevent accidental actuation when the tool is not in use.

Clearing a Stall or Jammed Nail (Fig. 1, 7, 8)

If a nail becomes jammed in the nosepiece or the tool stalls, the right-hand worklight (E) will blink continuously.



1. Engage the trigger lock-off (M).
2. Remove the battery pack (O) and all nails from the magazine.
3. Release the jam clearing latch (C) on top of the nosepiece and open the inspection door.

4. Remove the jammed nail, using pliers if necessary. If a jammed nail is not visible, it could be that the tool has stalled.
5. Cycle stall release lever (D) to return driver blade if necessary.
6. Close the inspection door and engage the latch pin under the two arms (Q) on the nosepiece. Lower and lock the jam clearing latch.

If nails become jammed in the nosepiece frequently, have the tool serviced by an authorised DEWALT service centre.

MAINTENANCE

Your DEWALT power tool has been designed to operate over a long period of time with a minimum of maintenance. Continuous satisfactory operation depends upon proper tool care and regular cleaning.



WARNING: To reduce the risk of serious personal injury, turn tool off and disconnect battery pack before making any adjustments or removing/installing attachments or accessories. An accidental start-up can cause injury.

The charger and battery pack are not serviceable.



Lubrication

Your power tool requires no additional lubrication.



Cleaning



WARNING: Blow dirt and dust out of the main housing with dry air as often as dirt is seen collecting in and around the air vents. Wear approved eye protection and approved dust mask when performing this procedure.



WARNING: Never use solvents or other harsh chemicals for cleaning the non-metallic parts of the tool. These chemicals may weaken the materials used in these parts. Use a cloth dampened only with water and mild soap. Never let any liquid get inside the tool; never immerse any part of the tool into a liquid.

CHARGER CLEANING INSTRUCTIONS



WARNING: Shock hazard. Disconnect the charger from the AC outlet before cleaning. Dirt and grease may be removed from the exterior of the charger using a cloth or soft non-metallic brush. Do not use water or any cleaning solutions.

Optional Accessories



WARNING: Since accessories, other than those offered by DEWALT, have not been tested with this product, use of such accessories with this tool could be hazardous. To reduce the risk of injury, only DEWALT recommended accessories should be used with this product.

Consult your dealer for further information on the appropriate accessories.

Troubleshooting

If your tool seems not to operate properly, follow the instructions below. If this does not solve the problem, please contact your repair agent.

Tool does not work.

Worklights do not switch on.

Check trigger lock off is not engaged.

- Check battery power level (See Fuel Gauge Battery Packs section of this manual).
- Remove the battery pack, wait for at least 5 seconds, then re-insert it.

Worklights are on but motor does not run.

- Ensure both the contact trip and trigger are released and then actuate only contact trip.
- Check the mode selector switch (DCN660 Only)
- Check battery power level (See Fuel Gauge Battery Packs and Low Battery Indicator section of this manual).

Worklights are on, motor runs, tool does not drive fasteners at all.

- Check the mode selector switch (DCN660 Only)
- Check that correct type of fasteners are loaded in to the magazine and that the pusher is pushing the fastener.
- Check for fault indicator lights (replace battery or clear a jam if necessary (See Low Battery Indicator and Clearing a Stall or Jammed Nail section of this manual).

- Check that the contact trip and nail pusher movement is free (See Preparing the tool section of this manual).

NOTE: The stall release lever should be used to reset the mechanism. The Trigger Lock Off may also need to be cycled to reset the electronic control. These requirements are indicated by the tool, using the worklights.

Worklights are on, motor runs, tool does not drive fasteners fully.

- Adjust the driving depth (See Adjusting the Driving Depth section of this manual).
- Change tool to seq mode if not already in seq mode.
- Choose the appropriate fastener length \ material.
- Check battery power level (See Fuel Gauge Battery Packs and Low Battery Indicator section of this manual).
- Clean the nosepiece with compressed air. Do not use lubricants.
- Clean the magazine with compressed air.
- Driver blade assembly may be damaged/worn. Please contact your repair agent if above steps do not resolve the issue.

NOTE: The stall release lever should be used to reset the mechanism. The Trigger Lock Off may also need to be cycled to reset the electronic control. These requirements are indicated by the tool, using the worklights.

Fasteners jam in tool.

Check that correct type of fasteners are loaded in to the magazine properly and that the pusher is pushing the fastener.

- Choose the appropriate fastener length \ material.
- Clean the nosepiece (See Clearing a Stall or Jammed Nail section of this manual).
- Clean the magazine with compressed air.
- Driver blade assembly may be damaged/worn. Please contact your repair agent if above steps do not resolve the issue.

NOTE: The stall release lever should be used to reset the mechanism. The Trigger Lock Off may also need to be cycled to reset the electronic control. These requirements are indicated by the tool, using the worklights.

Protecting the Environment



Separate collection. This product must not be disposed of with normal household waste.

Should you find one day that your DEWALT product needs replacement, or if it is of no further use to you, do not dispose of it with household waste. Make this product available for separate collection.



Separate collection of used products and packaging allows materials to be recycled and used again. Re-use of recycled materials helps prevent environmental pollution and reduces the demand for raw materials.

Local regulations may provide for separate collection of electrical products from the household, at municipal waste sites or by the retailer when you purchase a new product.

DEWALT provides a facility for the collection and recycling of DEWALT products once they have reached the end of their working life. To take advantage of this service please return your product to any authorised repair agent who will collect them on our behalf.

You can check the location of your nearest authorised repair agent by contacting your local DEWALT office at the address indicated in this manual. Alternatively, a list of authorised DEWALT repair agents and full details of our after-sales service and contacts are available on the Internet at: www.2helpU.com.



Rechargeable Battery Pack

This long life battery pack must be recharged when it fails to produce sufficient power on jobs which were easily done before. At the end of its technical life, discard it with due care for our environment:

- Run the battery pack down completely, then remove it from the tool.
- Lithium-ion cells are recyclable. Take them to your dealer or a local recycling station. The collected battery packs will be recycled or disposed of properly.

GRAPADORA DE ACABADO XR DE 18 V Y CALIBRE 16 DCN660, DCN661

¡Enhorabuena!

Ud. ha optado por una herramienta DEWALT. Años de experiencia, innovación y un exhaustivo desarrollo de productos hacen que DEWALT sea una de las empresas más fiables para los usuarios de herramientas eléctricas profesionales.

Datos técnicos

		DCN660	DCN661
Voltaje	V_{cc}	18	18
Tipo		1	1
Tipo de batería		iones de litio	iones de litio
Modo de accionador		Secuencial/Golpes	Secuencial
Ángulo de cargador		20°	20°
Longitud de las sujeciones	mm	32 - 63	32 - 63
diámetro de vástago	mm	1.6	1.6
ángulo		20°	20°
Peso (sin paquete de baterías)	kg	2.4	2.4
Energía de transmisión	J	48	48
Valores de ruido y valores de vibración (suma vectores triaxiales) de acuerdo con EN60745-2-16:			
L_{pA} (nivel de presión sonora de emisión)	dB(A)	81	81
L_{WA} (nivel de potencia sonora)	dB(A)	92	92
K (incertidumbre para el nivel de sonido dado)	dB(A)	3	3
Valor de emisión de vibraciones ah=	m/s^2	2,5	2,5
Incertidumbre K =	m/s^2	1,5	1,5

El nivel de emisión de vibración que figura en esta hoja de información se ha medido de conformidad con una prueba normalizada proporcionada en la EN 60745 y puede utilizarse para comparar una herramienta con otra. Puede usarse para una evaluación preliminar de exposición.



ADVERTENCIA: El nivel de emisión de vibración declarado representa las principales aplicaciones de la herramienta. Sin embargo, si se utiliza la herramienta para distintas aplicaciones, con accesorios diferentes o mal mantenidos, la emisión de vibración puede diferir. Esto puede aumentar considerablemente el nivel de exposición durante el período total de trabajo.

Una estimación del nivel de exposición a la vibración debería tener en cuenta también las veces en que la herramienta está apagada o cuando está en funcionamiento pero no realizando ningún trabajo. Esto puede reducir considerablemente el nivel de exposición durante el período total de trabajo.

Identifique medidas de seguridad adicionales para proteger al operador de los efectos de la vibración tales como: ocuparse del mantenimiento de la herramienta y los accesorios, mantener las manos calientes y organizar los patrones de trabajo.

Paquete de baterías	DCB140	DCB141	DCB142
Tipo de batería	lones de litio	lones de litio	lones de litio
Voltaje	V _{cc} 14,4	14,4	14,4
Capacidad	Ah 3,0	1,5	4,0
Peso	kg 0,53	0,30	0,54

Paquete de baterías	DCB143	DCB144	DCB145
Tipo de batería	lones de litio	lones de litio	lones de litio
Voltaje	V _{cc} 14,4	14,4	14,4
Capacidad	Ah 2,0	5,0	1,3
Peso	kg 0,30	0,52	0,30

Paquete de baterías	DCB180	DCB181	DCB182
Tipo de batería	lones de litio	lones de litio	lones de litio
Voltaje	V _{cc} 18	18	18
Capacidad	Ah 3,0	1,5	4,0
Peso	kg 0,64	0,35	0,61

Paquete de baterías	DCB183/B	DCB184/B	DCB185
Tipo de batería	lones de litio	lones de litio	lones de litio
Voltaje	V _{cc} 18	18	18
Capacidad	Ah 2,0	5,0	1,3
Peso	kg 0,40	0,62	0,35

Cargador	DCB105		
Tensión de red	V _{ca}	230	
Tipo de batería	lones de litio de 10,8/14,4/18		
Tiempo aprox. de carga de los paquetes de baterías	min 25 (1,3 Ah)	30 (1,5 Ah)	40 (2,0 Ah)
	55 (3,0 Ah)	70 (4,0 Ah)	90 (5,0 Ah)
Peso	kg	0,49	

Cargador	DCB107		
Tensión de red	V _{ca}	230	
Tipo de batería	lones de litio de 10,8/14,4/18		
Tiempo aprox. de carga de los paquetes de baterías	min 60 (1,3 Ah)	70 (1,5 Ah)	90 (2,0 Ah)
	140 (3,0 Ah)	185 (4,0 Ah)	240 (5,0 Ah)
Peso	kg	0,29	

Cargador	DCB112		
Tensión de red	V _{ca}	230	
Tipo de batería	lones de litio de 10,8/14,4/18		
Tiempo aprox. de carga de los paquetes de baterías	min 40 (1,3 Ah)	45 (1,5 Ah)	60 (2,0 Ah)
	90 (3,0 Ah)	120 (4,0 Ah)	150 (5,0 Ah)
Peso	kg	0,36	

Cargador	DCB113		
Tensión de red	V _{ca}	230	
Tipo de batería	lones de litio de 10,8/14,4/18		
Tiempo aprox. de carga de los paquetes de baterías	min 30 (1,3 Ah)	35 (1,5 Ah)	50 (2,0 Ah)
	70 (3,0 Ah)	100 (4,0 Ah)	120 (5,0 Ah)
Peso	kg	0,4	

Cargador	DCB115		
Tensión de red	V _{ca}	230	
Tipo de batería	lones de litio de 10,8/14,4/18		
Tiempo aprox. de carga de los paquetes de baterías	min 25 (1,3 Ah)	30 (1,5 Ah)	40 (2,0 Ah)
	55 (3,0 Ah)	70 (4,0 Ah)	90 (5,0 Ah)
Peso	kg	0,5	

Fusibles:		
Europa	Herramientas de 230 V	10 Amperios, red

Definiciones: Pautas de seguridad

Las definiciones que figuran a continuación describen el grado de intensidad correspondiente a cada término de alarma. Lea el manual y preste atención a estos símbolos.



PELIGRO: Indica una situación peligrosa inminente que, de no evitarse, **ocasionará la muerte o una lesión grave.**



ADVERTENCIA: Indica una situación potencialmente peligrosa que, de no evitarse, **podría ocasionar la muerte o una lesión grave.**



ATENCIÓN: indica una situación de peligro potencial que de no evitarse, **podría provocar daños menores o moderados.**

AVISO: Indica una práctica **no relacionada con las lesiones personales** que, de no evitarse, **puede ocasionar daños materiales.**



Indica riesgo de electrocución.



Indica riesgo de incendio.

Declaración de conformidad con las normas europeas.

DIRECTIVA DE MÁQUINAS



GRAPADORA DE ACABADO XR DE 18 V Y CALIBRE 16 DCN660, DCN661

DEWALT declara que los productos descritos en **Datos técnicos** son conformes a: 2006/42/EC, EN60745-1:2009+A11:2010, EN60745-2-16:2010.

Estos productos también cumplen con las Directivas 2004/108/CE (hasta el 19/04/2016), 2014/30/UE (desde el 20/04/2016) y 2011/65/UE. Si desea más información, póngase en contacto con DEWALT en la dirección indicada a continuación o bien consulte la parte posterior de este manual.

El que suscribe es responsable de la compilación del archivo técnico y realiza esta declaración en representación de DEWALT.

Markus Rompel
 Director de Ingeniería
 DEWALT, Richard-Klinger-Strasse 11,
 D-65510, Idstein, Alemania
 24.07.2015



ADVERTENCIA: Para reducir el riesgo de lesión, lea el manual de instrucciones.

Advertencias generales de seguridad de herramientas eléctricas



¡ADVERTENCIA: Lea todas las advertencias e instrucciones de seguridad. El incumplimiento de las advertencias e instrucciones podría provocar una descarga eléctrica, un incendio o lesiones graves.

GUARDE TODAS LAS ADVERTENCIAS E INSTRUCCIONES PARA FUTURAS CONSULTAS

El término "herramienta eléctrica" que aparece en las advertencias se refiere a la herramienta eléctrica que funciona a través de la red eléctrica (con cable) o a la herramienta eléctrica que funciona con batería (sin cable).

1) SEGURIDAD DEL ÁREA DE TRABAJO

- a) **Mantenga limpia y bien iluminada el área de trabajo.** El desorden o una iluminación insuficiente de las áreas de trabajo puede provocar accidentes.

- b) **No utilice herramientas eléctricas en atmósferas explosivas, como ambientes donde haya polvo, gases o líquidos inflamables.** Las herramientas eléctricas producen chispas que pueden llegar a inflamar el polvo o los vapores.
- c) **Mantenga alejados a los niños y a las personas que estén cerca mientras utiliza una herramienta eléctrica.** Una distracción le puede hacer perder el control del aparato.

2) SEGURIDAD ELÉCTRICA

- a) **Los enchufes de las herramientas eléctricas deben corresponderse con la toma de corriente. No modifique el enchufe. No utilice ningún enchufe adaptador con herramientas eléctricas conectadas a tierra.** Estas pautas le ayudarán a reducir el riesgo de descargas eléctricas.
- b) **Evite el contacto corporal con superficies conectadas a tierra, tales como tuberías, radiadores, cocinas y neveras.** El riesgo a quedar expuesto a una descarga eléctrica es mayor si su cuerpo tiene contacto con tierra.
- c) **No exponga las herramientas eléctricas a la lluvia ni a condiciones húmedas.** ya que existe el peligro de recibir una descarga eléctrica.
- d) **No someta el cable de alimentación a abusos. No lo utilice para transportar o colgar la herramienta eléctrica, ni tire de él para sacar el enchufe de la toma de corriente. Manténgalo alejado del calor, aceite, bordes afilados o piezas móviles.** Los cables de red dañados o enredados incrementan el riesgo de descarga eléctrica.
- e) **Cuando esté utilizando una herramienta eléctrica al aire libre, use un cable alargador adecuado para uso en exteriores.** Esto le ayudará a reducir el riesgo de descarga eléctrica.
- f) **Si no puede evitar utilizar una herramienta eléctrica en un lugar húmedo, use un suministro protegido con un dispositivo de corriente residual (RCD, por sus siglas en inglés).** Ello le ayudará a reducir el riesgo de descargas eléctricas.

3) SEGURIDAD PERSONAL

- a) **Manténgase alerta, esté atento a lo que hace y use el sentido común cuando utilice una herramienta eléctrica. No use una herramienta eléctrica cuando esté cansado o bajo los efectos de drogas, medicamentos o alcohol.** Un momento de falta de atención cuando se manejan las herramientas eléctricas puede ocasionar lesiones graves.

- b) **Utilice material de protección personal. Use siempre protección ocular.** El uso de equipo de protección, como mascarillas para polvo, calzado de seguridad antideslizante, cascos o protección auditiva en las condiciones adecuadas reducirá las lesiones.
- c) **Evite la puesta en funcionamiento involuntaria. Asegúrese de que el interruptor esté en posición de apagado antes de conectar a la fuente de alimentación o a la batería, o de levantar o transportar la herramienta.** Transportar la herramienta eléctrica con el dedo sobre el interruptor o enchufarla con el interruptor encendido puede provocar accidentes.
- d) **Saque toda llave de ajuste o llave inglesa antes de encender la herramienta eléctrica.** Una herramienta o llave colocada en una pieza giratoria de la herramienta eléctrica puede producir lesiones al ponerse a funcionar.
- e) **Sea precavido. Mantenga un apoyo firme sobre el suelo y conserve el equilibrio en todo momento.** Ello le permitirá controlar mejor la herramienta eléctrica en caso de presentarse una situación inesperada.
- f) **Vístase con la ropa adecuada. No use joyas ni ropa holgada. Aleje el pelo, la ropa y los guantes de las piezas móviles.** La vestimenta holgada, las joyas y el pelo largo se pueden enganchar con las piezas en movimiento.
- g) **Si se suministran dispositivos para la conexión del equipo de extracción y recogida de polvo, asegúrese de que estén conectados y de que se usen adecuadamente.** El empleo de estos equipos reduce los riesgos derivados del polvo.
- d) **Guarde las herramientas eléctricas que no esté utilizando fuera del alcance de los niños y no permita que utilicen la herramienta eléctrica las personas que no estén familiarizadas con ella o con estas instrucciones.** Las herramientas eléctricas utilizadas por personas inexpertas son peligrosas.
- e) **Realice el mantenimiento de las herramientas eléctricas. Controle si funcionan correctamente, sin atascarse, las partes móviles de la herramienta eléctrica, y si existen partes rotas o deterioradas que pudieran afectar al funcionamiento de la herramienta.** Si la herramienta eléctrica estuviese defectuosa haga que la reparen antes de volver a utilizarla. Muchos de los accidentes se deben a herramientas eléctricas con un mantenimiento deficiente.
- f) **Mantenga las herramientas para cortar afiladas y limpias.** Hay menos probabilidad de que las herramientas para cortar con bordes afilados se bloqueen y son más fáciles de controlar.
- g) **Utilice la herramienta eléctrica, los accesorios, los útiles de la herramienta, etc. de acuerdo con estas instrucciones, y tenga en cuenta las condiciones de trabajo y la tarea que se va a realizar.** El uso de la herramienta eléctrica para operaciones que no sean las previstas puede ocasionar una situación peligrosa.

5) USO Y CUIDADO DE LA HERRAMIENTA A BATERÍA

4) USO Y CUIDADO DE HERRAMIENTAS ELÉCTRICAS

- a) **No fuerce la herramienta eléctrica. Use la herramienta eléctrica adecuada para cada aplicación.** Con la herramienta eléctrica adecuada podrá trabajar mejor y más seguro dentro del margen de potencia indicado.
- b) **No utilice la herramienta eléctrica si no puede encenderse y apagarse con el interruptor.** Las herramientas eléctricas que no se puedan conectar o desconectar son peligrosas y deben repararse.
- c) **Desconecte el enchufe de la fuente de alimentación o la batería de la herramienta eléctrica antes de realizar ajustes, cambiar accesorios o guardar las herramientas eléctricas.** Esta medida preventiva reduce el riesgo de encender accidentalmente la herramienta eléctrica.
- a) **Recargue la herramienta únicamente con el cargador especificado por el fabricante.** Un cargador apropiado para un tipo de paquete de baterías puede generar un riesgo de incendio si se lo utiliza con otro paquete de baterías.
- b) **Utilice las herramientas eléctricas con los paquetes de baterías específicamente designados.** El uso de cualquier otro paquete de baterías puede generar un riesgo de lesiones e incendio.
- c) **Cuando el paquete de baterías no esté en uso, manténgalo alejado de otros objetos de metal, tales como ganchos sujetapapeles, monedas, llaves, clavos, tornillos u otros objetos pequeños de metal que puedan generar una conexión de un terminal a otro.** El cortocircuito entre los terminales de la batería puede provocar quemaduras o un incendio.
- d) **En condiciones de uso extremo, el líquido puede salirse de la batería. Evite tocarlo. Si accidentalmente lo tocara, enjuáguese**

con agua. Si el líquido le entrara en los ojos, consulte con un médico. El líquido expulsado de la batería puede causar irritación o quemaduras.

6) SERVICIO

- a) **Lleve su herramienta eléctrica para que sea reparada por una persona cualificada que use solamente piezas de recambio idénticas.** Solamente así se garantiza la seguridad de la herramienta eléctrica.

Reglas de seguridad para grapadoras de acabado

- **Manipule siempre la herramienta como si estuviera cargada con elementos de sujeción.** La manipulación descuidada de la grapadora puede dar lugar a una salida imprevista de las grapas y a daños personales.
- **No apunte la herramienta hacia usted ni hacia las personas que se encuentren cerca.** Si se presiona el disparador de forma inesperada, el elemento de sujeción se disparará y podría provocar lesiones.
- **No accione la herramienta hasta que no esté firmemente colocada sobre la pieza de trabajo.** Si la herramienta no está en contacto con la pieza de trabajo, la sujeción podría desviarse del objetivo.
- **Si el elemento de sujeción se atasca en la herramienta, desconéctela de la fuente de alimentación.** Mientras saca una grapa atascada, la grapadora podrá activarse de forma accidental si está conectada.
- **No utilice esta grapadora para fijar cables eléctricos.** No está diseñada para instalar cables eléctricos y podría dañar el aislamiento de dichos cables. Esto puede provocar descargas eléctricas y riesgos de incendio.
- Lleve siempre gafas de seguridad.
- Utilice protección para los oídos en todo momento.
- Solo use clavos del tipo especificado en el manual.
- No use bases para montar la herramienta en un soporte.
- No desensamble ni bloquee ninguna parte de la herramienta de colocación de sujeciones, como el interruptor de contacto.
- Antes de cada uso, compruebe que el mecanismo de seguridad y activación funcione correctamente y que todas las tuercas y pernos estén ajustados.
- No use la herramienta como un martillo.

- No use DCN660 ni DCN661
 - cuando cambie de una ubicación de colocación a otra que implique el uso de andamiajes, escaleras, escaleras de mano o construcciones semejantes a escaleras, como, por ejemplo, listones de tejados, etc.;
 - cuando cierre cajas o cajones;
 - cuando ajuste sistemas de transporte de seguridad, como, por ejemplo, vehículos, vagones, etc.

Para excepciones, controle las normas laborales locales de su país.

- Consulte siempre las normas locales del lugar de trabajo.
- Nunca apunte una herramienta de colocación de sujeciones en funcionamiento hacia usted ni hacia otra persona.
- Mientras trabaja, sostenga la herramienta de forma tal que no se ocasionen lesiones en la cabeza ni el cuerpo en caso de un posible rebote debido a un corte en el suministro de energía o a áreas duras en la pieza de trabajo.
- Nunca accione la herramienta de colocación de sujeciones apuntando hacia un espacio libre.
- En el área de trabajo, lleve la herramienta al lugar de trabajo usando solo un mango y nunca con el gatillo accionado.
- Considere las condiciones en el área de trabajo. Las sujeciones pueden penetrar piezas de trabajo delgadas o deslizarse de las esquinas o bordes de la pieza de trabajo y poner en peligro a las personas.
- No coloque sujeciones cerca del borde de la pieza de trabajo.
- No coloque sujeciones sobre otras sujeciones.

Riesgos residuales

A pesar de la aplicación de las regulaciones de seguridad pertinentes y del uso de dispositivos de seguridad, existen determinados riesgos residuales que no pueden evitarse. Son los siguientes:

- Discapacidad auditiva.
- Riesgo de lesiones personales debidas a partículas flotantes en el aire.
- Riesgo de quemaduras producidas por los accesorios que se calientan durante el funcionamiento.
- Riesgo de lesión debido al uso prolongado.

Marcas sobre la herramienta

Encontrará los siguientes pictogramas en la herramienta:



Antes de usarse, lea el manual de instrucciones.



Use protección para los oídos.



Use protección ocular.



No utilice la herramienta en andamios ni escaleras.



Longitud de los clavos.



Espesor de los clavos.



Capacidad de carga.



Voltaje de la herramienta.



Ángulo de cargador: 20°.



Radiación visible. No mire fijamente a la luz.

POSICIÓN DEL CÓDIGO DE FECHA

El código de la fecha, que también incluye el año de fabricación, está impreso en la carcasa.

Ejemplo:

2015 XX XX

Año de fabricación

Instrucciones de seguridad importantes para todos los cargadores de baterías

CONSERVE ESTAS INSTRUCCIONES: *Esta manual contiene instrucciones importantes de seguridad y funcionamiento para los cargadores de batería compatibles (Consultar **Datos técnicos**).*

- Antes de usar el cargador, lea todas las instrucciones y marcas de precaución en el cargador, el paquete de baterías y el producto que use el paquete de baterías.



ADVERTENCIA: Riesgo de descarga. No permita el ingreso de líquido en el cargador. Puede producirse una descarga eléctrica.



ADVERTENCIA: Recomendamos el uso de un dispositivo de corriente residual con una clasificación de corriente residual de 30 mA o menos.



ATENCIÓN: Riesgo de quemadura. Para reducir el riesgo de daños, cargue sólo las baterías recargables de DEWALT. Otros tipos de baterías podrían provocar daños materiales y lesiones.



ATENCIÓN: Los niños deberán permanecer vigilados para garantizar que no jueguen con el aparato.

AVISO: En determinadas condiciones, estando el cargador enchufado a la alimentación eléctrica, los contactos de carga interiores del cargador pueden ser cortocircuitados por materiales extraños. Los materiales extraños de naturaleza conductiva, tales como, entre otros, lana de acero, papel aluminio o cualquier otra acumulación de partículas metálicas, deben mantenerse alejados de las cavidades del cargador. Desconecte siempre el cargador de la red cuando no haya ningún paquete de baterías en la cavidad. Desconecte el cargador antes de intentar limpiarlo

- **NO intente cargar el paquete de baterías con otros cargadores distintos a los indicados en el presente manual.** El cargador y el paquete de baterías tienen un diseño específico de trabajo en conjunto.
- **Estos cargadores no han sido diseñados para fines distintos a la recarga de las baterías recargables de DEWALT.** Cualquier otro uso puede resultar en un riesgo de incendio, descarga eléctrica o electrocución.
- **No exponga el cargador a la lluvia o a la nieve.**
- **Tire del enchufe en lugar del cable al desconectar el cargador.** Esto disminuirá el riesgo de daños en el enchufe y el cable eléctricos.
- **Compruebe que el cable se encuentra ubicado de modo que no pueda pisarlo, atascarlo o sujeto a cualquier otro daño o tensión.**
- **No utilice cables de extensión a menos que sea estrictamente necesario.** El uso de un cable de extensión inadecuado podría resultar en un riesgo de incendio, descarga eléctrica o electrocución.

- **No coloque ningún objeto en la parte superior del cargador ni lo coloque en una superficie blanda que pueda bloquear las ranuras de ventilación y dar lugar a un calentamiento interno excesivo.** Coloque el cargador en una posición alejada de cualquier fuente de calor. El cargador tiene ventilación a través de las ranuras en las partes superior e inferior del alojamiento.
- **No opere el cargador con un cable o enchufe dañado**— haga que se lo reparen de inmediato.
- **No utilice el cargador si ha recibido un golpe fuerte, se ha caído o se ha dañado de otra manera.** Llévelo a un centro de reparaciones autorizado.
- **No desmonte el cargador, llévelo a un centro de servicio autorizado cuando necesite repararlo.** El reensamblaje incorrecto puede resultar en un riesgo de descarga eléctrica, electrocución o incendio.
- Si el cable de suministro está dañado, deberá sustituirlo de inmediato el fabricante, su agente de reparaciones o una persona cualificada similar para evitar todo tipo de peligro.
- **Desconecte el cargador del enchufe antes de intentar limpiarlo. Esto disminuirá el riesgo de descarga eléctrica.** Extraer el paquete de baterías no disminuirá este riesgo.
- **NUNCA intente conectar dos cargadores juntos.**
- **El cargador ha sido diseñado para funcionar con la red eléctrica normal de 230 V. No intente usarlo con otro voltaje.** Esto no se aplica al cargador vehicular.

CONSERVE ESTAS INSTRUCCIONES

Cargadores

Los cargadores DCB105, DCB112, DCB113 y DCB115 aceptan paquetes de baterías de iones de litio XR de 10,8 V, 14,4 V y 18 V (DCB140, DCB141, DCB142, DCB143, DCB144, DCB145, DCB180, DCB181, DCB182, DCB183, DCB184 y DCB185).

Los cargadores DEWALT no necesitan ningún ajuste y están diseñados para ofrecer el funcionamiento más fácil al usuario.

Procedimiento de carga (Fig. 2)





1. Conecte el cargador a la toma adecuada antes de introducir el paquete de baterías.







2. Introduzca el paquete de baterías (O) en el cargador. La luz roja (de carga) parpadeará de forma continua, indicando que el proceso de carga ha comenzado.
3. Se indicará la finalización de la carga por medio de la luz roja que permanece en modo encendido de forma continua. La batería está cargada por completo y puede usarse en este momento o dejarse en el cargador.

NOTA: Para garantizar el máximo rendimiento y la máxima duración de sus baterías de iones de litio, cargue el paquete de baterías al máximo antes de utilizarlo por primera vez.

Proceso de carga

Consulte la tabla de abajo para conocer el estado de carga de la batería.

Indicadores de carga: DCB105		
	cargando	— — — — —
	totalmente cargado	—————
	retardo por batería fría/caliente	— ● — ● — ●
	sustituir el paquete de baterías	● ● ● ● ● ● ● ●

Indicadores de carga: DCB107, DCB112, DCB113, DCB115		
	cargando	— — — — — 
	totalmente cargado	————— 
	retardo por batería fría/caliente*	— — — — — ————— 

***DCB107, DCB112, DCB113, DCB115:** La luz roja continuará parpadeando, pero una luz indicadora amarilla se iluminará durante esta operación. Una vez que la batería haya alcanzado la temperatura adecuada, la luz amarilla se apagará y el cargador retomará el procedimiento de carga.

Los cargadores compatibles no cargan las baterías defectuosas. El cargador indicará que un paquete de baterías está defectuoso al no iluminarse o mostrar el patrón de destellos de Problema en la batería o cargador.

NOTA: Esto también podría significar que hay un problema con el cargador.

Si el cargador indica un problema, lleve el cargador y la batería a un centro de reparaciones autorizado para que los prueben.

RETARDO POR BATERÍA FRÍA/CALIENTE

Cuando el cargador detecta una batería demasiado fría o caliente, automáticamente inicia un retardo por batería fría/caliente, suspendiendo la carga

hasta que la batería haya alcanzado la temperatura adecuada. El cargador cambiará automáticamente al modo de carga de batería. Esta función garantiza una máxima vida útil de la batería.

Un paquete de baterías frío se cargará en aproximadamente la mitad de tiempo que uno caliente. El paquete de baterías se cargará a esa tasa de carga menor durante todo el ciclo de carga y no regresará a la tasa máxima, aun si la batería se calienta.

SOLAMENTE PAQUETES DE BATERÍAS DE IONES DE LITIO

Las herramientas de iones de litio XR han sido diseñadas con un sistema de protección electrónica que protege la batería contra la sobrecarga, el recalentamiento o las grandes descargas.

La herramienta se apagará automáticamente si se activa el sistema de protección electrónica. Si esto ocurre, coloque la batería de iones de litio en el cargador y déjela hasta que se recargue totalmente.

Instrucciones de seguridad importantes para todos los paquetes de baterías

Cuando solicite paquetes de baterías de repuesto, deberá indicar siempre el número de catálogo y el voltaje.

Cuando lo saque de su caja, el paquete de baterías no estará completamente cargado. Antes de usar el paquete de baterías y el cargador, lea las instrucciones de seguridad siguientes. Luego siga los procedimientos de carga descritos.

LEA TODAS LAS INSTRUCCIONES

- **No recargue ni utilice las baterías en atmósferas explosivas, como ambientes donde haya polvo, gases o líquidos inflamables.** Si inserta o extrae la batería del cargador, puede combustionar el polvo o los humos.
- **Nunca fuerce el paquete de baterías en el cargador. No cambie el paquete de baterías de ningún modo para introducirlo en un cargador no compatible ya que el paquete de baterías podrá romperse y provocar daños personales graves.**
- **Cargue el exclusivamente los paquetes de baterías con los cargadores DEWALT.**
- **NO salpicar, sumergir en agua u otros líquidos.**
- **No almacene ni use la herramienta y el paquete de baterías en ubicaciones donde la temperatura pueda alcanzar o superar los 40 °C (105 °F) (tales como cobertizos o construcciones de metal en verano).**



ADVERTENCIA: Nunca intente abrir el paquete de baterías por ningún motivo. Si la carcasa del paquete de baterías está quebrada o dañada, no la inserte en el cargador. No aplaste el paquete de baterías, ni lo dañe o deje caer al suelo. No utilice un paquete de baterías o cargador que haya recibido un golpe fuerte, que se haya caído, al que le haya pasado por encima un vehículo o que se haya dañado de otra manera (por ej., que haya sido perforado con un clavo, golpeado con un martillo o aplastado con los pies). Puede producirse una descarga eléctrica o electrocuciones. Los paquetes de baterías dañados deben ser devueltos al centro de reparaciones para su reciclaje.



ATENCIÓN: Cuando no la use, coloque la herramienta sobre su lateral en una superficie estable donde no se encienda automáticamente ni represente un riesgo por caída. Algunas herramientas con paquetes de baterías grandes se sostienen verticalmente sobre dichos paquetes, pero pueden voltearse fácilmente.

INSTRUCCIONES ESPECÍFICAS DE SEGURIDAD PARA BATERÍAS DE IONES DE LITIO

- **No incinere el paquete de baterías si tiene daños importantes o está completamente agotado.** El paquete de baterías podría explotar con el fuego. Cuando los paquetes de baterías de iones de litio se queman, desprenden humos y materiales tóxicos.
- **Si el contenido de la batería entra en contacto con la piel, lavar la zona con jabón neutro y agua de inmediato.** Si el líquido de la batería le entra en el ojo, enjuáguese con agua por encima del ojo abierto durante 15 minutos o hasta que cese la irritación. Si se precisara atención médica, el electrolito de la batería está compuesto por una mezcla de carbonos orgánicos líquidos y sales de litio.
- **El contenido de una celda de batería abierta puede causar irritación respiratoria.** Busque aire fresco. Si los síntomas persisten, busque atención médica.



ADVERTENCIA: Riesgo de quemadura. El líquido de la batería puede ser inflamable si se lo expone a una chispa o llama.

Transporte

Las baterías DEWALT cumplen todas las normas de transporte aplicables según lo dispuesto en los estándares industriales y legales, entre ellas, las Recomendaciones relativas al transporte de mercancías peligrosas de la ONU; los Reglamentos de Mercancías Peligrosas de la Asociación Internacional de Transporte Aéreo (IATA), el Código Marítimo Internacional de Mercancías Peligrosas (IMDG) y el Acuerdo Europeo sobre Transporte Internacional de Mercancías Peligrosas por Carretera (ADR). Las celdas y las baterías de iones de litio han sido probadas de acuerdo a lo establecido en la sección 38.3 del Manual de pruebas y criterios de las Recomendaciones relativas al transporte de mercancías peligrosas de la ONU.

En muchos casos, el transporte de paquetes de baterías DEWALT está exento de la clasificación de completamente regulado como material peligroso de clase 9. En general, los dos únicos casos en que se requiere el transporte de clase 9 son:

1. Transporte aéreo de más de dos paquetes de baterías de iones de litio DEWALT cuando el embalaje contiene solo paquetes de baterías (no herramientas).
2. Cualquier transporte que contenga baterías de iones de litio con calificación energética superior a 100 vatios por hora (Wh). Todas las baterías de iones de litio tienen indicada la calificación de vatios por hora en el paquete.

Independientemente de si el transporte se considera exento o completamente regulado, el expedidor será responsable de consultar las normas recientes sobre los requisitos de embalaje, etiquetado o marcado y documentación.

El transporte de baterías podría ser causa de incendios si los terminales de la batería entran accidentalmente en contacto con materiales conductores. Por lo tanto, cuando transporte paquetes de baterías, asegúrese de que los terminales de las baterías estén protegidos y bien aislados de los materiales que podrían tocarlos y generar un cortocircuito.

La información expuesta en esta sección del manual se proporciona de buena fe y se considera exacta en el momento de creación del documento. No obstante, no se ofrece ninguna garantía, ni implícita ni explícita. Es responsabilidad del comprador comprobar que todas sus actividades se ajusten a las normas de aplicación.

Paquete de baterías

TIPO DE BATERÍA

DCN660 y DCN661 funcionan con paquetes de baterías de 18 voltios.

Puede usar los paquetes de baterías DCB180, DCB181, DCB182, DCB183, DCB184 o DCB185. Consulte los **Datos técnicos** para más información.

Recomendaciones de almacenamiento

1. El mejor lugar de almacenamiento es aquel que sea frío y seco, lejos de la luz directa del sol y de los excesos de frío o de calor. Para un rendimiento óptimo y una mayor duración de la batería, almacene los paquetes de batería a temperatura ambiente cuando no están en uso.
2. En casos de almacenamiento prolongado, se recomienda almacenar el paquete de baterías completamente cargado en un lugar fresco y seco, y fuera del cargador para obtener resultados óptimos.

NOTA: Los paquetes de baterías no deben almacenarse sin nada de carga. El paquete de baterías deberá recargarse antes de usarlo.

Etiquetas en el cargador y en el paquete de baterías

Además de los pictogramas utilizados en el presente manual, las etiquetas del cargador y del paquete de baterías muestran los siguientes pictogramas:



Antes de usarse, lea el manual de instrucciones.



Consulte los **Datos técnicos** para conocer el tiempo de carga.



Batería cargando.



Batería cargada.



Batería defectuosa.



Retraso por paquete frío / caliente



No pruebe con objetos conductores.



No cargue paquetes de baterías dañados.



No exponga al agua.



Reemplace de inmediato los cables defectuosos.



Cargue solo entre 4 °C y 40 °C.



Solo para uso en interior.



Descarte el paquete de baterías con el debido cuidado del medioambiente.

LI-ION



Cargue los paquetes de baterías DEWALT únicamente con los cargadores DEWALT indicados. Cargar paquetes de baterías distintos a los indicados por DEWALT en un cargador DEWALT, puede hacer que las baterías exploten o causar otras situaciones peligrosas.



No queme el paquete de baterías.

Contenidos del paquete

El paquete contiene:

- 1 Grapadora
- 1 Cargador (solo en los modelos D2 o P2)
- 2 Paquetes de batería (solo en los modelos D2 o P2)
- 1 Estuche (solo en los modelos D2 o P2)
- 1 Manual de instrucciones

NOTA: Los paquetes de baterías, los cargadores y los estuches no están incluidos en las versiones N.

- Compruebe si la herramienta, piezas o accesorios han sufrido algún desperfecto durante el transporte.
- Tome un tiempo para leer atentamente y comprender este manual antes de la operación.

Descripción (Fig. 1)



ADVERTENCIA: Nunca modifique la herramienta eléctrica ni ninguna parte de ella. Podrían producirse daños o lesiones.

- A. Interruptor de gatillo
- B. Gatillo
- C. Seguro de liberación de atascos
- D. Palanca de liberación de bloqueo
- E. Luces de trabajo/indicador de falla
- F. Gancho para cinturón reversible

G. Soporte para puntas que no dañan las superficies

H. Impulsor de clavos

I. Cargador

J. Interruptor selector de modo (solo DCN660)

K. Rueda de ajuste de profundidad

L. Indicador de profundidad

M. Bloqueo del gatillo

N. Punta que no daña las superficies

O. Paquete de baterías

P. Botón de liberación de la batería

USO PREVISTO

Su grapadora de acabado calibre 16 ha sido diseñada para aplicaciones profesionales de engrapado y remachado.

NO DEBEN usarse en condiciones de humedad ni en presencia de líquidos o gases inflamables.

Estas grapadoras de acabado de calibre 16 son herramientas eléctricas profesionales.

NO PERMITA que los niños toquen la herramienta. Se requiere supervisión cuando operadores sin experiencia usan esta herramienta.

- **También para niños pequeños y personas enfermas.** Este aparato no está destinado al uso por parte de niños pequeños o personas enfermas sin supervisión.
- Este producto no ha sido diseñado para ser utilizado por personas (incluyendo los niños) que posean discapacidades físicas, sensoriales o mentales, o que carezcan de la experiencia, conocimiento o destrezas necesarias a menos que estén supervisadas por una persona que se haga responsable de su seguridad. No deberá dejar nunca a los niños solos con este producto.

Seguridad eléctrica

El motor eléctrico está concebido para un solo voltaje. Compruebe siempre que el voltaje del paquete de baterías corresponda al indicado en la placa de características. Asegúrese también de que el voltaje del cargador corresponda al de la red eléctrica.



Su cargador DEWALT tiene doble aislamiento conforme a la norma EN60335, por lo que no requiere conexión a tierra.

Si el cable de alimentación está dañado, deberá sustituirse con el cable especialmente preparado que se puede conseguir en la organización de servicio de DEWALT.

Uso de un cable prolongador

No deberán usarse cables prolongadores salvo que sea absolutamente necesario. En caso necesario, utilice un cable prolongador adecuado para la potencia de entrada de su cargador (véanse los **Datos técnicos**). El tamaño mínimo del conductor es de 1 mm²; la longitud máxima es de 30 m.

Cuando utilice una bobina de cable, desenrolle siempre todo el cable.

ENSAMBLAJE Y AJUSTES



ADVERTENCIA: Para reducir el riesgo de lesiones graves, apague la herramienta y desconecte el paquete de baterías antes de realizar ajustes o quitar/instalar aditamentos o accesorios. Un arranque accidental puede ocasionar lesiones.



ATENCIÓN: Use solo baterías y cargadores DEWALT.

Introducir y retirar la batería del aparato (Fig. 2)

NOTA: Compruebe que su paquete de baterías (O) esté (completamente) cargado.

PARA INSTALAR EL PAQUETE DE BATERÍAS EN EL MANGO DE LA HERRAMIENTA

1. Alinee el paquete de baterías (O) con los rieles ubicados en el interior del mango de la herramienta (Fig. 2).
2. Deslícelo en el mango hasta que el paquete de baterías se ubique firmemente en la herramienta y compruebe escuchar un chasquido.

PARA RETIRAR EL PAQUETE DE BATERÍAS DE LA HERRAMIENTA

1. Pulse los botones de liberación (P) y tire firmemente del paquete de baterías para sacarla del mango de la herramienta.
2. Introduzca el paquete de baterías en el cargador tal y como se indica en la sección del cargador del presente manual.

BATERÍAS CON INDICADOR DE CARGA (FIG. 2)

Algunas baterías de DEWALT incluyen un indicador de carga que consiste en tres luces LED que indican el nivel de carga restante en la batería.

Para activar el indicador de carga, pulse y mantenga pulsado el botón del indicador de carga (R). Se iluminará un conjunto de tres luces LED verdes que designan el nivel de carga restante. Cuando el nivel de carga en la batería sea inferior al

límite utilizable, el medidor de carga no se iluminará y la batería deberá recargarse.

NOTA: El medidor de carga es solo un indicador de la carga restante en el paquete de baterías. No indica la funcionalidad de la herramienta y está sujeto a variaciones de acuerdo con los componentes del producto, la temperatura y la aplicación del usuario final.

Indicador de batería baja (Fig. 1)

El indicador de batería baja es una función integrada en la luz de trabajo del lado izquierdo (E). Destellará 4 veces para indicar que el paquete de baterías debe recargarse y la herramienta se apagará automáticamente.



Apague la herramienta y quite el paquete de baterías (O) para cargarlo cuando destelle el indicador.

La herramienta no funciona si tiene colocado un paquete de baterías con carga baja.

Montaje del gancho del cinturón (Fig. 3)

El gancho para cinturón puede colocarse en cualquier lado de la herramienta o quitarse si no se desea.

1. Introduzca el gancho para cinturón (F) en el orificio de instalación ubicado en uno de los lados de la herramienta.
2. Pase el tornillo (S) por el gancho para cinturón y en el orificio de montaje. Apriete el tornillo.

Carga de la herramienta (Fig. 4)

1. Introduzca las sujeciones en la parte posterior del cargador (I).
2. Empuje el impulsor de clavos (H) hacia atrás hasta que el seguidor de clavos quede detrás de los clavos.
3. Suelte el impulsor.

DESCARGA DE LA HERRAMIENTA

1. Manteniendo la herramienta vertical, presione el seguro en el impulsor (H) y permita que los clavos se deslicen hacia el cargador, pasando el impulsor.
2. Retire los clavos del cargador (I).

Ajuste de la profundidad de clavado (Fig. 1)

Usando la rueda de ajuste de profundidad, la profundidad de clavado puede ajustarse al tipo de sujeción utilizado.

1. Para clavar el clavo con menos profundidad, gire la rueda de ajuste de profundidad (K) hacia la parte posterior de la herramienta. Consulte el indicador (L) para saber en qué punto de ajuste está la herramienta dentro del rango disponible.
2. Para colocar el clavo a una mayor profundidad, gire la rueda de ajuste de profundidad (K) hacia el frente de la herramienta.

Selección del modo (Fig. 5)

SOLO DCN660

Para seleccionar el modo de acción secuencial, deslice el interruptor selector de modo (J) hacia el icono de un único clavo (↗).

Para seleccionar el modo de acción por golpeo, deslice el interruptor selector de modo (J) hacia el icono de tres clavos (///).

Bloqueo del gatillo (Fig. 6)

Esta herramienta está equipada con un bloqueo del gatillo (M) que evita que la herramienta aplique un clavo.

Para activar el bloqueo del gatillo, empuje el interruptor hacia abajo.

Para liberar el bloqueo del gatillo ((M), tire del interruptor hacia arriba.



ATENCIÓN: Compruebe que el bloqueo del gatillo (M) está activado y que ha retirado el paquete de baterías antes de realizar cualquier ajuste o cuando la herramienta no vaya a ser utilizada de inmediato.

Punta para no dañar las superficies (Fig. 1)

Coloque la punta que no deja marcas (N) sobre el interruptor de contacto (B) cuando la herramienta se utilice en madera.

Guarde la punta que no deja marcas en el soporte (G) cuando no vaya a utilizarla.



ATENCIÓN: Compruebe que el bloqueo del gatillo (M) está activado y que se haya retirado el paquete de baterías antes de instalar o retirar la punta que no deja marcas.

Luces de trabajo (Fig. 1)

Esta herramienta está equipada con luces de trabajo (E) ubicadas a cada lado. Las luces de trabajo se encenderán al activar el gatillo o liberar el interruptor de contacto. La luz se apaga automáticamente al cabo de 10 segundos sin operación. Las luces de trabajo también funcionan como un indicador de batería baja y un indicador de clavos atascados. Para ver más información, consulte **Indicador de batería baja** o **Quitar un clavo atascado**.



ATENCIÓN: Las luces de trabajo están destinadas a iluminar la superficie de trabajo inmediatamente cercana. No use las luces de trabajo como la única fuente de iluminación.

FUNCIONAMIENTO

Instrucciones de uso



ATENCIÓN: Siempre observe las instrucciones de seguridad y regulaciones de aplicación.



ADVERTENCIA: Para reducir el riesgo de lesiones graves, apague la herramienta y desconecte el paquete de baterías antes de realizar ajustes o quitar/instalar aditamentos o accesorios. Un arranque accidental puede ocasionar lesiones.

Posición adecuada de las manos (Fig. 9)



ADVERTENCIA: Para reducir el riesgo de sufrir lesiones personales graves, mantenga **SIEMPRE** las manos en una posición adecuada, tal como se muestra.



ADVERTENCIA: Para reducir el riesgo de sufrir lesiones personales graves, sujete **SIEMPRE** la herramienta con firmeza para anticiparse a cualquier reacción repentina.

La posición adecuada de las manos exige que una mano repose en el mango principal.

Preparación de la herramienta (Fig. 1)

1. Quite el paquete de baterías y todos los clavos del cargador.
2. Compruebe si el interruptor de contacto (B) y el impulsor de clavos pueden moverse libremente.
3. Vuelva a cargar los clavos en el cargador.



ATENCIÓN: No use la herramienta si el interruptor de contacto o el impulsor de clavos no pueden moverse libremente.

CUIDADO: No aplique NUNCA con un pulverizador ni mediante otros métodos lubricantes o disolventes de limpieza en el interior de la herramienta. Esto puede afectar gravemente la vida y el rendimiento de la herramienta.



ATENCIÓN: No mantenga pulsado el activador cuando no utilice la herramienta. Mantenga el bloqueo del gatillo (M) en la posición de bloqueo para evitar una activación accidental cuando la herramienta no esté en uso.

Accionar la herramienta (Fig. 1)

El modelo DCN660 puede operarse usando uno de dos modos: modo de acción secuencial o modo de acción por golpe.

El modelo DCN661 opera solo en modo secuencial.

MODO DE ACCIÓN SECUENCIAL (/)

El modo de acción secuencial se utiliza para una colocación de clavos intermitente cuando se desea una colocación muy precisa y cuidadosa.

1. Con el interruptor selector de modo (J), seleccione el modo de acción secuencial (solo DCN660).
2. Suelte el bloqueo del gatillo (M).
3. Empuje el interruptor de contacto (B) contra la superficie de trabajo.
4. Tire del interruptor del gatillo (A) para accionar la herramienta.
5. Libere el gatillo y retire el interruptor de contacto de la pieza de trabajo.
6. Repita los pasos 3 a 5 para colocar otros clavos.

ACCIÓN POR GOLPE (//) SOLO DCN660

El modo de acción por impacto se utiliza para clavar rápidamente en superficies planas y estables.

1. Utilice el interruptor selector de modo (J) para seleccionar el modo de acción por golpe.
2. Suelte el bloqueo del gatillo (M).
3. Para colocar un solo clavo, utilice la herramienta como se describe para la acción secuencial:
 - a. Empuje el interruptor de contacto (B) contra la superficie de trabajo.
 - b. Tire del interruptor del gatillo (A) para accionar la herramienta.
4. Para colocar varios clavos, mantenga presionado el interruptor de gatillo (A) y luego presione el interruptor de contacto (B) repetidamente contra la superficie de trabajo. Cada vez que presiona el interruptor de contacto (B) con el gatillo (A) presionado, se disparará un clavo.

Eliminar un bloqueo o un clavo atascado (Fig. 1, 7, 8)

Si se atasca un clavo en la boquilla o si la herramienta se detiene, destellará continuamente la luz de trabajo del lado derecho (E).



1. Acople el bloqueo del gatillo (M).
2. Quite el paquete de baterías (O) y todos los clavos del cargador.
3. Libere el seguro de liberación de atascos (C) sobre la boquilla y abra la puerta de inspección.
4. Retire el clavo atascado, utilizando las pinzas si es necesario. Si el clavo atascado no está visible, es posible que se haya detenido la herramienta.
5. Accione la palanca de liberación de bloqueo (D) para regresar la hoja de impulso de ser necesario.
6. Cierre la puerta de inspección y coloque la clavija del seguro debajo de los dos brazos (Q) de la boquilla. Baje y bloquee el seguro de liberación de atascos.

Si se atascan clavos en la boquilla con frecuencia, haga que la herramienta sea reparada por un centro de reparaciones habilitado de DEWALT.

MANTENIMIENTO

Su herramienta eléctrica de DEWALT ha sido diseñada para funcionar durante largos periodos de tiempo con un mantenimiento mínimo. El funcionamiento satisfactorio continuo depende del cuidado apropiado de la herramienta y la limpieza periódica.



ADVERTENCIA: Para reducir el riesgo de lesiones graves, apague la herramienta y desconecte el paquete de baterías antes de realizar ajustes o quitar/instalar aditamentos o accesorios. Un arranque accidental puede ocasionar lesiones.

El cargador y el paquete de baterías no pueden repararse.



Lubricación

Su herramienta eléctrica no requiere lubricación adicional.



Limpeza



ATENCIÓN: *Sople con aire seco la suciedad y el polvo de la carcasa principal tan pronto como se advierta la acumulación de suciedad en las rejillas de ventilación o en sus proximidades. Cuando lleve a cabo este procedimiento, póngase un protector ocular aprobado y una mascarilla antipolvo aprobada.*



ATENCIÓN: *Nunca use solventes ni otros productos químicos abrasivos para limpiar las partes no metálicas de la herramienta. Estos productos químicos pueden debilitar los materiales utilizados en estas piezas. Use un paño humedecido solo con agua y jabón neutro. Nunca permita el ingreso de líquido en la herramienta; nunca sumerja ninguna parte de la herramienta en líquido.*

INSTRUCCIONES DE LIMPIEZA DEL CARGADOR



ADVERTENCIA: *Riesgo de descarga. Desconecte el cargador del tomacorriente de CA antes de limpiarlo. Se puede extraer suciedad y grasa del exterior del cargador con un trapo o cepillo no metálico suave. No use agua ni ninguna solución de limpieza.*

Accesorios opcionales



ATENCIÓN: *Dado que los accesorios no suministrados por DEWALT, NO HAN SIDO SOMETIDOS A PRUEBAS CON ESTE PRODUCTO, EL USO DE LOS MISMOS CON ESTA HERRAMIENTA PUEDE SER PELIGROSO. Para reducir el riesgo de lesiones, deberían usarse solo los accesorios DEWALT recomendados para este producto.*

Si desea más información sobre los accesorios adecuado, consulte a su distribuidor.

Solución de problemas

Si le parece que la herramienta no funciona de forma adecuada, siga las instrucciones que se indican a continuación. Si el problema no se resuelve, póngase en contacto con su agente de reparaciones.

La herramienta no funciona.

Las luces de trabajo no se encienden.

Compruebe que no esté colocado el bloqueo del gatillo.

- Revise el nivel de carga de la batería (Vea la sección Indicador de carga del paquete de baterías de este manual).
- Quite el paquete de baterías, espere al menos 5 segundos y vuelva a colocarlo.

Las luces de trabajo se encienden pero el motor no funciona.

- Verifique que el interruptor de contacto y el gatillo estén liberados y luego accione solo el interruptor de contacto.
- Revise el interruptor selector de modo (solo DCN660)
- Revise el nivel de carga de la batería (Vea las secciones Indicador de carga del paquete de baterías e Indicador de batería baja de este manual).

Las luces de trabajo se encienden y el motor funciona pero la herramienta no aplica sujeciones.

- Revise el interruptor selector de modo (solo DCN660)
- Compruebe que se haya cargado el tipo correcto de sujeciones en el cargador y que el impulsor esté empujando el clavo.
- Revise las luces del indicador de falla (reemplace la batería o libere el atasco de ser necesario (vea las secciones Indicador de batería baja y Eliminar un bloqueo o un clavo atascado de este manual)).
- Compruebe que haya un libre movimiento del interruptor de contacto y del impulsor de clavos (vea la sección Preparación de la herramienta de este manual).

NOTA: La palanca de liberación de bloqueo debe usarse para reiniciar el mecanismo. Puede que también deba accionarse el bloqueo del gatillo para reiniciar el control electrónico. Estos requisitos son indicados por la herramienta, por medio de las luces de trabajo.

Las luces de trabajo están encendidas y el motor funciona pero la herramienta no coloca las sujeciones por completo.

- Ajuste la profundidad de colocación (vea la sección Ajuste de la profundidad de colocación de este manual).
- Cambie la herramienta al modo secuencial si aún no está en ese modo.
- Seleccione la longitud y el material apropiados de la sujeción.
- Revise el nivel de carga de la batería (Vea las secciones Indicador de carga del paquete de baterías e Indicador de batería baja de este manual).
- Limpie la boquilla con aire comprimido. No use lubricantes.
- Limpie el cargador con aire comprimido.
- El conjunto de la hoja de impulso puede estar dañado/desgastado. Contacte a su agente de reparaciones si los pasos anteriores no resuelven el problema.

NOTA: La palanca de liberación de bloqueo debe usarse para reiniciar el mecanismo. Puede que también deba accionarse el bloqueo del gatillo para reiniciar el control electrónico. Estos requisitos son indicados por la herramienta, por medio de las luces de trabajo.

Las sujeciones se atascan en la herramienta.

Compruebe que esté cargado el tipo correcto de sujeción en el cargador y que el impulsor empuje la sujeción.

- Seleccione la longitud y el material apropiados de la sujeción.
- Limpie la boquilla (vea la sección Eliminar un bloqueo o un clavo atascado de este manual).
- Limpie el cargador con aire comprimido.
- El conjunto de la hoja de impulso puede estar dañado/desgastado. Contacte a su agente de reparaciones si los pasos anteriores no resuelven el problema.

NOTA: La palanca de liberación de bloqueo debe usarse para reiniciar el mecanismo. Puede que también deba accionarse el bloqueo del gatillo para reiniciar el control electrónico. Estos requisitos son indicados por la herramienta, por medio de las luces de trabajo.

Protección del medioambiente



Recolección selectiva. Este producto no debe desecharse con los residuos domésticos normales.

Si un día descubre que tiene que cambiar su producto DEWALT o ya no le sirve, no lo deseche con los residuos domésticos. Ponga este producto a disposición para su recolección separada.



La recolección separada de productos y embalajes usados permite que los materiales se reciclen y usen nuevamente. La reutilización de materiales reciclados ayuda a prevenir la contaminación ambiental y reduce la demanda de materia prima.

Las regulaciones locales pueden establecer la recolección separada de productos eléctricos del hogar, o el desechado en basureros municipales o a través del vendedor minorista cuando compra un nuevo producto.

DEWALT proporciona una instalación para la recogida y reciclaje de los productos DEWALT que hayan llegado al final de su vida útil. Para aprovechar este servicio, devuelva su producto a cualquier agente de reparación autorizado, quien lo recolectará en nuestra representación.

Puede comprobar dónde se encuentra su agente de reparaciones autorizado más próximo contactando con la oficina local de DEWALT en la dirección indicada en este manual. También están disponible en Internet la lista de agentes de reparaciones autorizados de DEWALT y todos los datos de nuestro servicio de posventa y de los contactos, en: **www.2helpU.com**.



Paquete de baterías recargables

Este paquete de baterías de larga vida deberá recargarse cuando no produzca energía suficiente para trabajos que antes se efectuaban fácilmente. Al final de su vida útil, deseche las baterías respetando el medioambiente:

- Deje que el paquete de baterías se agote por completo y luego extráigalo de la herramienta.
- Las celdas de iones de litio son reciclables. Llévelas a su distribuidor o punto de reciclaje local. Los paquetes de baterías recogidos serán reciclados o eliminados adecuadamente.

CLOUEUSE DE FINITION 18V XR 16 GA DCN660, DCN661

Félicitations !

Vous avez choisi un outil DEWALT. Des années d'expertise dans le développement et l'innovation de ses produits ont fait de DEWALT l'un des partenaires privilégiés des utilisateurs professionnels d'outils électriques.

Fiche technique

		DCN660	DCN661
Tension	V_{cc}	18	18
Type		1	1
Type de batterie		Li-Ion	Li-Ion
Mode de travail		Séquentiel/contact	Séquentiel
Angle du chargeur		20°	20°
Attaches			
longueur	mm	32 - 63	32 - 63
diamètre de tige	mm	1.6	1.6
angle		20°	20°
Poids (sans bloc batterie)	kg	2,4	2,4
Énergie	J	48	48
Valeurs acoustiques et valeurs vibratoires (somme vectorielle triax) selon EN 60745-2-16 :			
L_{pA} (niveau d'émission de pression acoustique)	dB(A)	81	81
L_{WA} (niveau de puissance acoustique)	dB(A)	92	92
K (incertitude pour le niveau acoustique donné)	dB(A)	3	3
Valeur d'émission de vibration Ah =	m/s^2	2,5	2,5
Incertitude K =	m/s^2	1,5	1,5

Le taux d'émission de vibrations indiqué dans ce feuillet informatif a été mesuré conformément à une méthode d'essai normalisée établie par EN 60745, et peut être utilisé pour comparer différents outils. Il peut également être utilisé pour effectuer une évaluation préliminaire de l'exposition.



AVERTISSEMENT : Le niveau d'émission de vibrations déclaré représente les applications principales de l'outil. Cependant, si l'outil est utilisé pour des applications différentes, avec des accessoires différents, ou mal entretenu, le niveau d'émission de vibrations peut varier. Cela peut augmenter de manière significative le niveau d'exposition sur la période de travail totale.

Une estimation du niveau d'exposition aux vibrations doit également prendre en compte les périodes où l'outil est éteint ou en marche mais non utilisé. Cela peut réduire de manière significative le niveau d'exposition sur la période de travail totale.

Identifiez les mesures de sécurité supplémentaires pour protéger l'utilisateur des effets des vibrations telles que : entretien des outils et des accessoires, maintien des mains au chaud, organisation des régimes de travail.

Bloc-batteries		DCB140	DCB141	DCB142
Type de batterie		Li-Ion	Li-Ion	Li-Ion
Tension	V_{CC}	14,4	14,4	14,4
Capacité	Ah	3,0	1,5	4,0
Poids	kg	0,53	0,30	0,54

Bloc-batteries		DCB143	DCB144	DCB145
Type de batterie		Li-Ion	Li-Ion	Li-Ion
Tension	V_{CC}	14,4	14,4	14,4
Capacité	Ah	2,0	5,0	1,3
Poids	kg	0,30	0,52	0,30

Bloc-batteries		DCB180	DCB181	DCB182
Type de batterie		Li-Ion	Li-Ion	Li-Ion
Tension	V_{CC}	18	18	18
Capacité	Ah	3,0	1,5	4,0
Poids	kg	0,64	0,35	0,61

Bloc-batteries		DCB183/B	DCB184/B	DCB185
Type de batterie		Li-Ion	Li-Ion	Li-Ion
Tension	V_{CC}	18	18	18
Capacité	Ah	2,0	5,0	1,3
Poids	kg	0,40	0,62	0,35

Chargeur		DCB105		
Tension d'alimentation	V_{CA}	230		
Type de batterie		10,8/14,4/18 Li-Ion		
Durée de charge approximative des batteries	min	25 (1,3 Ah)	30 (1,5 Ah)	40 (2,0 Ah)
		55 (3,0 Ah)	70 (4,0 Ah)	90 (5,0 Ah)
Poids	kg	0,49		

Chargeur		DCB107		
Tension d'alimentation	V_{CA}	230		
Type de batterie		10,8/14,4/18 Li-Ion		
Durée de charge approximative des batteries	min	60 (1,3 Ah)	70 (1,5 Ah)	90 (2,0 Ah)
		140 (3,0 Ah)	185 (4,0 Ah)	240 (5,0 Ah)
Poids	kg	0,29		

Chargeur		DCB112		
Tension d'alimentation	V_{CA}	230		
Type de batterie		10,8/14,4/18 Li-Ion		
Durée de charge approximative des batteries	min	40 (1,3 Ah)	45 (1,5 Ah)	60 (2,0 Ah)
		90 (3,0 Ah)	120 (4,0 Ah)	150 (5,0 Ah)
Poids	kg	0,36		

Chargeur		DCB113		
Tension d'alimentation	V_{CA}	230		
Type de batterie		10,8/14,4/18 Li-Ion		
Durée de charge approximative des batteries	min	30 (1,3 Ah)	35 (1,5 Ah)	50 (2,0 Ah)
		70 (3,0 Ah)	100 (4,0 Ah)	120 (5,0 Ah)
Poids	kg	0,4		

Chargeur		DCB115		
Tension d'alimentation	V_{CA}	230		
Type de batterie		10,8/14,4/18 Li-Ion		
Durée de charge approximative des batteries	min	25 (1,3 Ah)	30 (1,5 Ah)	40 (2,0 Ah)
		55 (3,0 Ah)	70 (4,0 Ah)	90 (5,0 Ah)
Poids	kg	0,5		

Fusibles :		
Europe	Outils de 230 V	10 A, secteur

Définitions : Consignes de sécurité

Les définitions ci-dessous décrivent le niveau de sévérité de chaque terme d'avertissement. Veuillez lire le manuel et faire attention à ces symboles.



DANGER : indique une situation dangereuse imminente qui, si elle n'est pas évitée, **entraînera des blessures graves ou mortelles**.



AVERTISSEMENT : indique une situation dangereuse potentielle qui, si elle n'est pas évitée, **pourrait entraîner des blessures graves ou mortelles**.



ATTENTION : indique une situation dangereuse potentielle qui, si elle n'est pas évitée, **pourrait entraîner des blessures minimes ou modérées**.

AVIS : indique une pratique **ne posant aucun risque de blessures** mais qui par contre, si elle n'est pas évitée, **pourrait entraîner des dommages matériels**.



Indique un risque de choc électrique.



Indique un risque d'incendie.

Certificat de conformité CE

DIRECTIVE MACHINE



CLOUEUSE DE FINITION 18V XR 16 GA
DCN660, DCN661

DEWALT certifie que les produits décrits dans la section **Fiche technique** sont conformes aux normes : 2006/42/CE, EN 60745-1:2009+A11:2010, EN 60745-2-16:2010.

Ces produits respectent également les Directives 2004/108/CE (jusqu'au 19/04/2016), 2014/30/UE (à partir du 20.04.2016) et 2011/65/UE. Pour plus d'informations, contacter DEWALT à l'adresse suivante ou se reporter au dos de ce manuel d'utilisation.

Le soussigné est responsable de la compilation du fichier technique et fait cette déclaration au nom de DEWALT.

Markus Rempel
Directeur Ingénierie
DEWALT, Richard-Klinger-Strasse 11,
D-65510, Idstein, Allemagne
24.07.2015



AVERTISSEMENT : Afin de réduire le risque de blessure, lire la notice d'instructions.

Consignes de sécurité générales propres aux outils électriques



AVERTISSEMENT : Lire tous les avertissements et toutes les consignes de sécurité. Le non-respect des instructions indiquées ci-dessous peut entraîner une électrocution, un incendie et/ou de graves blessures.

CONSERVER TOUS LES AVERTISSEMENTS ET TOUTES LES INSTRUCTIONS POUR POUVOIR S'Y RÉFÉRER DANS LE FUTUR

Le terme « outil électrique » mentionné dans les consignes ci-après se rapporte aux outils alimentés sur secteur (avec fil) ou par batterie (sans fil).

1) SÉCURITÉ DE LA ZONE DE TRAVAIL

- a) **Maintenez l'aire de travail propre et bien éclairée.** Des sites encombrés ou sombres sont source d'accidents.

- b) **Ne pas utiliser d'outil électrique dans un milieu déflagrant, comme en présence de liquides, gaz ou poussières inflammables.** Les outils électroportatifs provoquent des étincelles risquant d'enflammer les poussières ou les vapeurs.
- c) **Maintenir à l'écart les enfants, ou toute autre personne, lors de l'utilisation d'un outil électrique.** En cas d'inattention, vous risquez de perdre le contrôle.

2) SÉCURITÉ ÉLECTRIQUE

- a) **La fiche électrique de l'outil doit correspondre à la prise murale. Ne modifiez la fiche en aucune façon. N'utilisez pas de fiche d'adaptation avec un outil électrique mis à la terre (masse).** Le respect de ces consignes réduit le risque de choc électrique.
- b) **Éviter tout contact corporel avec des éléments reliés à la terre comme des tuyaux, radiateurs, cuisinières ou réfrigérateurs.** Il y a un risque élevé de choc électrique si votre corps est relié à la terre.
- c) **Ne pas exposer les outils électriques à la pluie ou à l'humidité.** La pénétration d'eau dans un outil électroportatif augmente le risque de choc électrique.
- d) **Ne pas utiliser le cordon de façon abusive. N'utilisez jamais le cordon pour transporter, tirer ou débrancher un outil électrique. Protégez le cordon de toute source de chaleur, de l'huile, et de tout bord tranchant ou pièce mobile.** Des cordons endommagés ou emmêlés augmentent le risque de choc électrique.
- e) **En cas d'utilisation d'un outil électrique à l'extérieur, utiliser systématiquement une rallonge conçue à cet effet.** L'utilisation d'une rallonge électrique homologuée pour les travaux à l'extérieur réduit le risque de choc électrique.
- f) **Si on ne peut éviter d'utiliser un outil électrique en milieu humide, utiliser un circuit protégé par un dispositif de courant résiduel (RCD).** L'utilisation d'un tel dispositif réduit les risques d'électrocution.

3) SÉCURITÉ PERSONNELLE

- a) **Rester systématiquement vigilant et faire preuve de jugement lors de l'utilisation d'un outil électrique. Ne pas utiliser d'outil électrique en cas de fatigue ou sous l'influence de drogues, d'alcool ou de médicaments.** Un moment d'inattention en utilisant l'outil peut entraîner de graves blessures.

- b) **Portez un équipement de protection individuelle. Portez systématiquement un dispositif de protection oculaire.** Selon le travail à effectuer, le port d'équipement de protection tels que masque anti-poussières, chaussures de sécurité antidérapantes, casque ou protection auditive, réduit le risque de blessures.
- c) **Prévenir tout démarrage accidentel. S'assurer que l'interrupteur est en position d'arrêt avant de brancher l'outil sur le secteur et/ou à la batterie, ou de le ramasser ou le transporter.** Transporter un outil le doigt sur l'interrupteur ou brancher un outil électrique alors que l'interrupteur est en position de marche provoque des accidents.
- d) **Retirer toute clé de réglage avant de démarrer l'outil.** Une clé ou un outil se trouvant sur une pièce en rotation peut causer des blessures.
- e) **Adoptez une position stable. Maintenez les pieds bien ancrés au sol et conservez votre équilibre en permanence.** Vous contrôlerez ainsi mieux l'outil dans des situations inattendues.
- f) **Portez des vêtements appropriés. Ne portez aucun vêtement ample ou bijou. Conserver les cheveux, les vêtements et les gants éloignés des parties mobiles.** Des vêtements amples, des bijoux ou des cheveux longs peuvent être happés par des pièces en mouvement.
- g) **Lorsqu'un dispositif de connexion à un système de dépoussiérage ou d'élimination est fourni, s'assurer qu'il est branché et utilisé correctement.** L'utilisation de tels appareils réduit les dangers dus aux poussières.

4) UTILISATION DES OUTILS ÉLECTROPORTATIFS ET PRÉCAUTIONS

- a) **Ne pas forcer l'outil électrique. Utilisez l'outil approprié au travail en cours.** Avec un outil approprié, vous travaillerez mieux et en toute sécurité.
- b) **Ne pas utiliser un outil électrique dont l'interrupteur est défectueux.** Un outil électroportatif qui ne répond pas à la commande marche/arrêt est dangereux et doit être réparé.
- c) **Débrancher la fiche du secteur et/ou la batterie de l'outil électrique avant d'effectuer tout réglage, de changer tout accessoire, ou avant de le ranger.** Cette mesure de précaution empêche de mettre l'outil en marche accidentellement.
- d) **Après utilisation, ranger les outils électriques hors de portée des enfants**

et ne permettre à aucune personne non familière avec son fonctionnement (ou sa notice d'instructions) de l'utiliser. Les outils électroportatifs sont dangereux lorsqu'ils sont utilisés par des personnes non initiées.

- e) **Entretien les outils électriques. Vérifiez que les pièces mobiles fonctionnent correctement et qu'elles ne sont pas coincées. Vérifiez qu'il n'y a pas de pièces cassées ou endommagées susceptibles de nuire au bon fonctionnement de l'outil. En cas de dommage, faites réparer l'outil électrique avant toute nouvelle utilisation.** De nombreux accidents sont dus à des outils électroportatifs mal entretenus.
- f) **Maintenir tout organe de coupe propre et bien affûté.** Des outils soigneusement entretenus avec des bords tranchants bien aiguisés se coincent moins souvent et peuvent être guidés plus facilement.
- g) **Utiliser un outil électrique, des accessoires, mèches, etc., conformément aux présentes instructions, en tenant compte des conditions de travail et de la tâche à effectuer.** L'utilisation d'un outil électrique à des fins autres que celles prévues est potentiellement dangereuse.

5) UTILISATION ET ENTRETIEN DE LA BATTERIE DE L'OUTIL

- a) **Ne rechargez qu'avec le chargeur proposé par le fabricant.** Un chargeur adapté pour un autre type de bloc batterie peut engendrer un risque d'incendie s'il est utilisé avec un bloc batterie différent.
- b) **Utiliser les outils électriques uniquement avec les blocs batterie spécialement conçus.** L'utilisation d'autres blocs batterie peut créer un risque de blessures et d'incendie.
- c) **Lorsque le bloc batterie n'est pas utilisé, le tenir éloigné de tout autre objet métallique, par ex. trombones, pièces de monnaie, clous, vis ou autre petits objets métallique pouvant réaliser une connexion entre une borne et l'autre.** Un tel court-circuit peut être à l'origine d'un feu ou de brûlures.
- d) **En cas d'utilisation abusive, du liquide peut être éjecté de la batterie et il faut éviter tout contact avec ce dernier. En cas de contact accidentel, rincer à l'eau. En cas de contact avec les yeux, consultez un médecin.** Le liquide sortant des batteries peut causer des irritations ou des brûlures.

6) RÉPARATION

- a) **Faire entretenir les outils électriques par un réparateur qualifié en n'utilisant que**

des pièces de rechange identiques. Cela garantira le maintien de la sécurité de l'outil électrique.

Mesures de sécurité pour les cloueuses de finition

- **Supposez toujours que l'outil contient des attaches.** Une manipulation négligente de la cloueuse peut entraîner la décharge inattendue des attaches et des blessures.
- **Ne pointez pas l'outil vers vous ou toute autre personne à proximité.** Le tir imprévu de l'attache pourrait provoquer des blessures corporelles.
- **Ne pas actionner l'outil avant de l'avoir placé fermement contre la pièce de travail.** Si l'outil n'est pas en contact avec la pièce de travail, l'attache peut dévier de votre cible.
- **En cas de blocage d'une attache à l'intérieur de l'outil, débranchez celui-ci de la source d'alimentation.** Lors du retrait d'une attache coincée, la cloueuse peut être activée involontairement si elle est branchée.
- **Ne pas utiliser cette cloueuse pour la fixation des câbles électriques.** Comme elle n'est pas conçue pour installer des câbles électriques, elle pourrait endommager leur isolation et provoquer une électrocution ou un incendie.
- Porter toujours des lunettes de sécurité.
- Portez toujours des protections auditives.
- Utiliser uniquement des attaches dont le type est spécifié dans le manuel.
- Ne pas utiliser d'étal pour fixer l'outil sur un support.
- Ne démonter ni obstruer aucune pièce de l'outil de fixation comme le bout de contact.
- Avant toute utilisation, vérifier que le mécanisme de sécurité et de déclenchement fonctionne correctement et que toutes les vis et tous les boulons sont bien serrés.
- Cet outil ne doit pas servir de marteau.
- Ne pas utiliser l'appareil DCN660 ou DCN661
 - lors du changement d'emplacement de clouage impliquant l'utilisation d'échafaudages, d'escalier, d'échelles ou de constructions similaires (par ex. lattes de toit, etc.) ;
 - lors de la fermeture de boîtes ou de caisses ;
 - lors de l'installation de systèmes de sécurité du transport, par ex. sur des véhicules, wagons, etc.

Pour les exceptions, consultez les réglementations nationales relatives au lieu de travail.

- Toujours vérifier les réglementations locales du lieu de travail.
- Ne jamais pointer l'outil de fixation vers vous ou toute autre personne.
- Durant le travail, maintenir l'outil de sorte à ne pas vous blesser ni à la tête ni au corps dans le cas d'un éventuel contrecoup causé par une rupture d'alimentation en énergie ou des zones dures de la pièce.
- Ne jamais utiliser la cloueuse dans le vide.
- Dans la zone de travail, transporter l'outil à l'aide de la poignée avec la gâchette en position bloquée.
- Si l'on tient compte des conditions dans la zone de travail, on peut remarquer que les cloueuses peuvent pénétrer les fines pièces de travail ou s'échapper des coins et des bords de la pièce et ainsi entraîner des risques relatifs à la sécurité.
- Ne pas fixer les attaches près du bord de la pièce.
- Ne pas fixer d'attaches sur d'autres attaches.

Risques résiduels

Malgré l'application de la réglementation de sécurité applicable et la mise en œuvre des dispositifs de sécurité, certains risques résiduels ne peuvent pas être évités. Il s'agit :

- Déficience auditive.
- un risque de blessures dues à la projection de particules ;
- un risque de brûlures provoquées par des accessoires chauffant pendant leur utilisation ;
- Risques de dommages corporels dus à un usage prolongé.

Étiquettes sur l'appareil

Les pictogrammes suivants se trouvent sur l'outil :



Lire la notice d'instructions avant l'utilisation.



Porter une protection auditive.



Porter une protection oculaire.



Ne pas utiliser l'outil sur des échafaudages ou des échelles.



Longueur des clous.



Épaisseur des clous.



Capacité de chargement.



Tension de l'outil.



Angle du chargeur : 20°.



Rayonnement visible. Ne pas exposer à la lumière.

POSITION DU CODE DE DATE

La date codée de fabrication, qui comprend aussi l'année de fabrication, est imprimée sur le boîtier.

Exemple :

2015 XX XX

Année de fabrication

Consignes de sécurité importantes propres à tous les chargeurs de batterie

CONSERVER CES INSTRUCTIONS : Ce manuel contient d'importantes consignes de sécurité et de fonctionnement concernant les chargeurs de batterie compatibles (consulter les **Fiche technique**).

- Avant d'utiliser le chargeur, lire toutes les instructions et les marquages d'avertissement sur le chargeur, le bloc batterie et le produit utilisant le bloc batterie.



AVERTISSEMENT : Risque de choc. Ne pas laisser les liquides pénétrer dans le chargeur. Risque de choc électrique.



AVERTISSEMENT : nous recommandons l'utilisation d'un disjoncteur différentiel avec un seuil de déclenchement égal ou inférieur à 30 mA.



ATTENTION : Risque de brûlure. Pour réduire le risque de blessures, ne charger que des batteries rechargeables DEWALT. Les autres types de batteries peuvent exploser et causer des blessures et des dégâts.



ATTENTION : Les enfants doivent être surveillés pour s'assurer qu'ils ne jouent pas avec l'appareil.

AVIS : Sous certaines conditions, lorsque le chargeur est branché à l'alimentation électrique, les contacts de charge exposés à l'intérieur du chargeur peuvent être mis en court-circuit par un corps étranger. Les corps étrangers de nature conductrice tels que, mais ne se limitant pas à, la laine d'acier, le papier aluminium ou toute accumulation de particules métalliques doivent être tenus éloignés des cavités du chargeur. Débrancher toujours le chargeur de la prise lorsqu'il n'y a pas de bloc batterie dans la cavité. Débrancher le chargeur avant de le nettoyer.

- **NE PAS tenter de charger la batterie avec un chargeur différent de ceux indiqués dans ce manuel.** Le chargeur et le bloc batterie sont spécifiquement conçus pour fonctionner ensemble.
- **Ces chargeurs ne sont pas prévus pour d'autres utilisations que la charge des batteries rechargeables DEWALT.** Toute autre utilisation peut causer un risque d'incendie, de choc électrique ou d'électrocution.
- **Ne pas exposer le chargeur à la pluie ou à la neige.**
- **Pour débrancher le chargeur, tirer sur la fiche et non sur le cordon.** Cela réduira le risque de dégât à la fiche et au cordon.
- **S'assurer que le cordon est placé de sorte à ne pas marcher ou trébucher dessus, et à ne pas l'endommager.**
- **Ne pas utiliser de rallonge sauf si cela est absolument nécessaire.** Toute utilisation inadéquate d'une rallonge peut causer un risque d'incendie, de décharges électriques ou d'électrocution.
- **Ne pas placer d'objet sur le chargeur ni placer le chargeur sur une surface molle qui pourrait obstruer les fentes d'aération et entraîner une chaleur interne excessive.** Éloigner le chargeur de toute source de chaleur. Le chargeur est aéré par des fentes au-dessus et au-dessous du boîtier.
- **Ne pas utiliser un chargeur doté d'un cordon ou d'une fiche endommagée – les faire remplacer immédiatement.**
- **Ne pas utiliser le chargeur s'il a reçu un choc violent, s'il est tombé, ou s'il a été autrement endommagé de quelque manière**

que ce soit. L'emmener dans un centre d'assistance agréé.

- **Ne pas démonter le chargeur : l'apporter dans un centre de réparation agréé lorsqu'un entretien ou une réparation est nécessaire.** Un remontage incorrect peut engendrer un choc électrique, une électrocution ou un incendie.
- Si le cordon d'alimentation est endommagé, il doit être remplacé immédiatement par le fabricant, un agent de réparation ou une personne qualifiée similaire pour éviter tout risque.
- **Débrancher le chargeur de la prise secteur avant de procéder à son nettoyage. Cette précaution réduira le risque de choc électrique.** Le retrait du bloc batterie ne réduira pas les risques.
- **NE JAMAIS tenter de relier deux chargeurs ensemble.**
- **Le chargeur est conçu pour être alimenté en courant électrique domestique standard 230 V. Ne pas essayer de l'utiliser avec n'importe quelle autre tension.** Cette directive ne concerne pas le chargeur pour véhicule.

CONSERVER CES INSTRUCTIONS

Chargeurs

Les chargeurs DCB105, DCB112, DCB113 et DCB115 sont compatibles avec les blocs batterie 10,8 V, 14,4 V et 18 V Li-Ion XR (DCB140, DCB141, DCB142, DCB143, DCB144, DCB145, DCB180, DCB181, DCB182, DCB183, DCB184 et DCB185).

Les chargeurs DEWALT ne nécessitent aucun réglage et sont conçus pour une utilisation la plus simple possible.











Procédure de charge (Figure 2)

1. Brancher le chargeur dans une prise appropriée avant d'insérer le bloc batterie.
2. Insérer la batterie (O) dans le chargeur. Le témoin rouge (charge) clignote en continu pour indiquer que le processus de charge a commencé.
3. La fin de la charge est indiquée par le voyant rouge restant fixe en continu. Le bloc est alors complètement rechargé et il peut soit être utilisé, soit être laissé dans le chargeur.

REMARQUE : pour garantir des performances optimales et une durée de vie plus longue des batteries lithium-ion, charger complètement la batterie avant la première utilisation.

Procédure de charge

Consulter le tableau ci-dessous pour connaître l'état de charge du bloc batterie.

Indicateurs de charge : DCB105		
	En charge	— — — —
	Complètement rechargé	————
	Délai bloc chaud/froid	— • — • — •
	Remplacer le bloc batterie.	• • • • • • • •
Indicateurs de charge : DCB107, DCB112, DCB113, DCB115		
	En charge	— — — — 
	Complètement rechargé	———— 
	Délai bloc chaud/froid*	— — — — ————— 

***DCB107, DCB112, DCB113, DCB115:** Le voyant rouge continue à clignoter, mais un voyant jaune s'allume durant cette opération. Lorsque la batterie a retrouvé une température appropriée, le voyant jaune s'éteint et le chargeur reprend la procédure de charge.

Un chargeur compatible (s) ne recharge pas une batterie défectueuse. Le chargeur indique que la batterie est défectueuse en refusant de s'allumer ou en affichant le dessin clignotant indiquant un problème sur le bloc ou le chargeur.

REMARQUE : Cela peut également signifier un problème sur un chargeur.

Si le chargeur indique un problème, porter le chargeur et le bloc batterie pour un test dans un centre d'assistance agréé.

DÉLAI BLOC CHAUD/FROID

Lorsque le chargeur détecte que la batterie est trop chaude ou trop froide, il démarre automatiquement un délai Bloc Chaud/Froid, suspendant la charge jusqu'à ce que la batterie ait atteint la température adéquate. Le chargeur passe ensuite directement en mode Charge. Cette fonctionnalité permet une durée de vie maximale de la batterie.

Un bloc batterie froid se recharge à un taux moitié moindre qu'un bloc batterie chaud. Le bloc batterie se charge à ce taux réduit pendant tout le cycle de charge et n'atteint pas le niveau de charge maximum même si la batterie se réchauffe.

BATTERIES LITHIUM-ION UNIQUEMENT

Les outils XR Li-Ion sont conçus avec un système de protection électronique qui protège la batterie des surcharges, surchauffes ou d'être complètement déchargée.

L'outil s'éteint automatiquement si le système de protection électronique se déclenche. Le cas échéant, placer la batterie lithium-ion sur le chargeur jusqu'à ce qu'elle soit complètement chargée.

Consignes de sécurité importantes propres à toutes les batteries

Pour commander une batterie de rechange, veiller à inclure son numéro de référence et sa tension.

Le bloc batterie n'est pas complètement chargé lors du déballage. Avant d'utiliser la batterie et le chargeur, lire les consignes de sécurité énoncées ci-dessous et respecter les procédures de charge indiquées.

LIRE TOUTES LES INSTRUCTIONS

- **Ne pas charger ni utiliser une batterie dans un milieu déflagrant, comme en présence de liquides, de gaz ou de poussières inflammables.** Insérer ou retirer le bloc batterie du chargeur peut enflammer la poussière ou des émanations.
- **Ne jamais forcer la batterie dans le chargeur. Ne modifier en aucun cas la batterie pour la faire entrer dans un chargeur incompatible, au risque de la casser et de causer de graves blessures.**
- Charger la batterie uniquement dans les chargeurs DEWALT prévus.
- **NE PAS l'éclabousser ni l'immerger dans de l'eau ou d'autres liquides.**
- **Ne pas ranger ni utiliser l'outil et le bloc batterie dans des endroits où la température peut atteindre ou excéder 40 °C (105 °F) (comme dans les remises extérieures ou les bâtiments métalliques l'été).**



AVERTISSEMENT : Ne tentez jamais d'ouvrir le bloc batterie pour quelque raison que ce soit. Si le boîtier du bloc batterie est fissuré ou endommagé, ne pas l'insérer dans un chargeur. Ne pas écraser, laisser tomber ni endommager le bloc batterie. Ne pas utiliser un bloc batterie ou un chargeur ayant reçu un choc violent, étant tombé, ayant été écrasé ou endommagé de quelque façon que ce soit (par ex. percé par un clou, frappé d'un coup de marteau, piétiné). Risque de choc électrique ou d'électrocution. Les blocs batterie endommagés doivent être renvoyés à un centre de réparation pour y être recyclés.



ATTENTION : Quand elle n'est pas utilisée, placez la lampe sur une surface stable où elle ne risque pas de tomber ou de s'allumer de manière intempestive. Certaines lampes avec un bloc-batterie volumineux restent droites sur le bloc-batterie mais peuvent facilement basculer.

CONSIGNES DE SÉCURITÉ PROPRES AUX BATTERIES LITHIUM-ION (LI-ION)

- **Ne pas incinérer la batterie même si elle est sévèrement endommagée ou complètement usagée, car elle pourrait exploser au contact des flammes.** L'incinération de batteries lithium-ion dégage des vapeurs et matières toxiques.
- **En cas de contact du liquide de la batterie avec la peau, la rincer immédiatement au savon doux et à l'eau claire.** Si le liquide de la batterie entre en contact avec les yeux, rincer l'œil ouvert pendant 15 minutes ou jusqu'à ce que cesse l'irritation. Si des soins médicaux sont nécessaires, noter que l'électrolyte de la batterie est composé d'un mélange de carbonates organiques liquides et de sels de lithium.
- **Le contenu des cellules d'une batterie ouverte peut entraîner l'irritation des voies respiratoires.** Aérer correctement. Si les symptômes persistent, consulter un médecin.



AVERTISSEMENT : Risque de brûlure. Le liquide de la batterie peut s'enflammer s'il est exposé à des étincelles ou à une flamme.

Transport

Les batteries DEWALT sont conformes à toutes les réglementations d'expédition applicables comme prescrit par les normes industrielles et juridiques qui incluent les Recommandations de l'ONU pour le transport des marchandises dangereuses, les réglementations relatives aux marchandises dangereuses de l'International Air Transport Association (IATA), les réglementations de l'International Maritime Dangerous Goods (IMDG) et l'accord européen relatif au transport international des marchandises dangereuses par route (ADR). Les cellules et les batteries ion lithium ont été testées conformément à la section 38.3 des recommandations de l'ONU pour les tests et critères relatifs au transport des marchandises dangereuses.

Dans la plupart des cas, l'expédition d'une batterie DEWALT doit être classée comme un matériau dangereux réglementé de classe 9. En général, les deux cas qui exigent l'expédition en classe 9 sont :

1. Expédition par voie aérienne de plus de deux batteries lithium-ion DEWALT lorsque l'emballage contient uniquement les batteries (sans outil), et
2. Toute expédition contenant une batterie lithium-ion avec une caractéristique nominale d'énergie supérieure à 100 watts par heure (Wh). La caractéristique nominale en watts par heure de toutes les batteries lithium-ion est inscrite sur l'emballage.

Que l'expédition soit exemptée ou réglementée, l'expéditeur a la responsabilité intégrale de consulter les dernières réglementations relatives à l'emballage, à l'étiquetage/au marquage et aux exigences de documentation.

Le transport des batteries peut causer un incendie si les bornes de la batterie entrent accidentellement en contact avec des matériaux conducteurs. Lors du transport des batteries, s'assurer que les bornes de la batterie sont protégées et bien isolées des matériaux qui pourraient les toucher et causer un court-circuit.

Les informations contenues dans cette section du manuel sont fournies en bonne foi et considérées précises au moment de la rédaction de ce document. Toutefois, aucune garantie explicite ou implicite ne peut être fournie. L'acheteur a la responsabilité de s'assurer que ses activités sont conformes aux réglementations applicables.

Bloc batterie

TYPE DE BATTERIE

Les modèles DCN660 et DCN661 fonctionnent avec un bloc batterie de 18 volts.

Les blocs batterie DCB180, DCB181, DCB182, DCB183, DCB184 et DCB185 peuvent être utilisés. Consulter la **Fiche technique** pour obtenir de plus amples informations.

Recommandations de stockage

1. Le lieu idéal de stockage est un lieu frais et sec, à l'abri de toute lumière solaire directe et de tout excès de température. Pour des performances et une durée de vie optimales, entreposer les batteries à température ambiante après utilisation.
2. Pour un stockage prolongé, il est recommandé de conserver la batterie complètement chargée dans un lieu frais et sec, hors du chargeur pour de meilleurs résultats.

REMARQUE : Les blocs batterie ne doivent pas être stockés complètement déchargés. Le bloc batterie devra être rechargé avant l'utilisation.

Étiquettes sur le chargeur et le bloc batterie

En plus des pictogrammes utilisés dans ce manuel, les étiquettes sur le chargeur et le bloc batterie peuvent montrer les pictogrammes suivants :



Lire la notice d'instructions avant l'utilisation.



Consulter la **Fiche technique** pour connaître les temps de charge.



Charge en cours.



Batterie chargée.



Batterie défectueuse.



Suspension de charge.



Ne pas mettre en contact avec des objets conducteurs.



Ne pas recharger une batterie endommagée.



Ne pas exposer à l'eau.



Remplacer immédiatement les cordons défectueux.



Recharger seulement entre 4 °C et 40 °C.



Utiliser uniquement à l'intérieur.



Mettre la batterie au rebut conformément à la réglementation en matière d'environnement.



LI-ION

DCBXXX ✓

Recharger les batteries DEWALT uniquement avec les chargeurs DEWALT appropriés. La recharge des blocs batterie différents des batteries DEWALT appropriées avec un chargeur DEWALT peut entraîner leur explosion ou d'autres situations dangereuses.



Ne pas jeter le bloc batterie au feu.

Contenu de l'emballage

L'emballage contient :

- 1 Cloueuse
- 1 Chargeur (modèles D2 ou P2 uniquement)
- 2 Blocs batterie (modèles D2 ou P2 uniquement)
- 1 Coffret de transport (modèles D2 ou P2 uniquement)
- 1 manuel d'utilisation

REMARQUE : les batteries, les chargeurs et les coffrets de transport ne sont pas fournis avec les modèles N.

- Vérifier que l'outil, les pièces et les accessoires n'ont pas été endommagés lors du transport.
- Prendre le temps de lire attentivement et de comprendre cette notice d'instructions avant toute utilisation de l'appareil.

Description (Figure 1)



AVERTISSEMENT : Ne jamais modifier l'outil électrique ou l'une de ses pièces. Des dégâts ou des blessures personnelles peuvent en résulter.

- A. Déclencheur
- B. Bout de contact
- C. Dispositif de déblocage
- D. Levier de libération de calage
- E. Lampes de travail/indicateur de panne
- F. Crochet de courroie réversible
- G. Support de l'embout anti-marquage
- H. Enfonceur de clous
 - I. Chargeur
- J. Sélecteur de mode (DCN660 uniquement)
- K. Molette de réglage de la profondeur
- L. Indicateur de profondeur
- M. Verrouillage de la gâchette
- N. Embout anti-marquage
- O. Bloc-batteries
- P. Bouton de dégagement de batterie

USAGE PRÉVU

La cloueuse de finition 16 GA a été conçue pour des applications professionnelles de clouage et d'agrafage.

NE PAS utiliser en milieu humide ou en présence de gaz ou de liquides inflammables.

Ces cloueuses de finition 16 GA sont des outils électriques de professionnels.

NE PAS laisser à la portée des enfants. Une supervision est nécessaire auprès de tout utilisateur non expérimenté.

• Jeunes enfants et personnes handicapées.

Cet appareil n'est pas prévu pour être utilisé par de jeunes enfants ou des personnes handicapées sans surveillance.

- Ce produit n'est pas prévu pour être utilisé par des personnes (y compris les enfants) dont les capacités physiques, sensorielles ou mentales sont réduites, ou qui manquent d'expérience, de connaissances ou d'aptitudes, à moins qu'elles ne soient surveillées par une personne responsable de leur sécurité. Ne jamais laisser les enfants seuls avec ce produit.

Sécurité électrique

Le moteur électrique a été conçu pour fonctionner à une tension unique. Vérifier systématiquement que la tension du bloc batterie correspond bien à la tension indiquée sur la plaque signalétique. Vérifier également que la tension de votre chargeur correspond à celle du secteur.



Le chargeur DEWALT à double isolation est conforme à la norme EN 60335 ; un branchement à la terre n'est donc pas nécessaire.

Si le cordon fourni est endommagé, le remplacer par un cordon spécialement conçu à cet effet et disponible auprès du service après-vente DEWALT.



Toujours utiliser la fiche prescrite lors du remplacement du câble d'alimentation.

Type 11 pour la classe II
(Isolation double) – outils

Type 12 pour la classe I
(Conducteur de terre) – outils



En cas d'utilisation à l'extérieur, connecter les outils portatifs à un disjoncteur FI.

Remplacement des fiches du secteur (Royaume-Uni et Irlande uniquement)

Si une nouvelle fiche d'alimentation doit être montée :

- Mettre soigneusement au rebut l'ancienne fiche.
- Raccorder le fil marron à la borne sous tension située dans la fiche.
- Raccorder le fil bleu à la borne de neutre.



AVERTISSEMENT : Aucun raccord à la borne de terre n'est nécessaire.

Suivre les instructions de montage fournies avec des fiches de bonne qualité. Fusible recommandé : 3 A.

Utilisation d'une rallonge

L'utilisation d'une rallonge doit être limitée aux cas strictement nécessaires. Utiliser une rallonge homologuée compatible avec la tension nominale du chargeur (consulter la **Fiche technique**). La section minimale du conducteur est de 1 mm² pour une longueur maximale de 30 m.

Lors de l'utilisation d'un dérouleur de câble, dérouler toujours le câble complètement.

MONTAGE ET RÉGLAGES



AVERTISSEMENT : Afin de réduire tout risque de graves dommages corporels, arrêter et débrancher l'outil du bloc batterie avant tout réglage ou avant de retirer ou d'installer toute pièce ou tout accessoire. Un démarrage accidentel peut provoquer de blessures.



AVERTISSEMENT : utiliser exclusivement des batteries et chargeurs DEWALT.

Insertion et retrait de la batterie (Fig. 2)

REMARQUE : veiller à ce que la batterie (O) soit complètement chargée.

POUR INSTALLER LE BLOC BATTERIE DANS LA POIGNÉE DE L'OUTIL

1. Aligner la batterie (O) sur les rails à l'intérieur de la poignée de l'outil (Figure 2).
2. La faire coulisser dans la poignée jusqu'à ce qu'elle soit correctement logée dans l'outil et vérifier qu'elle reste bien en position.

POUR RETIRER LE BLOC BATTERIE DE L'OUTIL

1. Appuyer sur le bouton d'accès à la batterie (P) et tirer fermement la batterie hors de la poignée de l'outil.
2. Insérer le bloc batterie dans le chargeur comme décrit dans la section du chargeur de ce manuel.

TÉMOIN DE CHARGE DES BATTERIES (FIGURE 2)

Certaines batteries DEWALT intègrent un témoin de charge composé de trois témoins verts qui indiquent le niveau de charge restant de la batterie.

Pour activer le témoin de charge, maintenir enfoncé le bouton du témoin de charge (R). Une combinaison de trois voyants verts s'allume pour indiquer le niveau de charge restant. Lorsque le niveau de charge de la batterie est au-dessous de la limite utilisable, le témoin de charge ne s'allume pas et la batterie doit être rechargée.

REMARQUE : Le témoin de charge ne donne qu'une indication de la charge restant dans le bloc batterie. Il n'indique pas la fonctionnalité de l'outil et peut être sujet à des variations selon les composants du produit, la température et l'application de l'utilisateur final.

Indicateur de pile faible (Fig. 1)

L'indicateur de batterie déchargée est une fonction intégrée à la lampe de travail de gauche (E). Il clignote 4 fois pour indiquer que la batterie doit être rechargée et que l'outil va se mettre hors tension automatiquement.



Dès que l'indicateur clignote, mettre l'outil hors tension et enlever la batterie (O) pour la charger.

L'outil ne fonctionne pas tant que la batterie est déchargée.

Montage du crochet de courroie (Fig. 3)

Le crochet de courroie peut être fixé sur n'importe quel côté de l'outil ou peut être retiré.

1. Insérer le crochet de courroie (F) dans le trou de montage de l'un des côtés de l'outil.
2. Insérer la vis (S) dans le crochet de courroie et dans le trou de montage. Serrez la vis.

Chargement de l'outil (Fig. 4)

1. Insérer les attaches à l'arrière du chargeur (I).
2. Tirer l'enfonceur de clous (H) en arrière jusqu'à ce que le clou suivant se place derrière les clous.
3. Dégager l'enfonceur.

DÉCHARGEMENT DE L'OUTIL

1. Tout en maintenant l'outil à la verticale, pincer le loquet de l'enfonceur (H) et faire glisser le chargeur au-delà de l'enfonceur.
2. Retirer les clous du chargeur (I).

Réglage de la profondeur de clouage (Fig. 1)

À l'aide de la molette de réglage de profondeur, il est possible de régler la profondeur de clouage en fonction de la cloueuse utilisée.

1. Pour enfoncer le clou moins profondément, tourner la molette de réglage de profondeur (K) vers l'arrière de l'outil. Se reporter au témoin de charge (L) pour comprendre le réglage de l'outil dans la plage disponible.

2. Pour enfoncer un clou plus en profondeur, tourner la molette de réglage de profondeur (K) vers l'avant de l'outil.

Sélection du mode (Fig. 5)

MODÈLE DCN660 UNIQUEMENT

Pour sélectionner le mode d'action séquentiel, faire coulisser le commutateur de mode (J) de manière à afficher l'icône avec un seul clou (/).

Pour sélectionner le mode d'action à percussion, faire coulisser le commutateur de mode (J) de manière à afficher l'icône avec trois clous (/ / /).

Verrouillage de la gâchette (Fig. 6)

Cet appareil est équipé d'un commutateur de verrouillage de la gâchette (M) qui empêche à l'appareil de chauffer l'élément de fixation.

Pour engager le verrouillage de la gâchette, pousser l'interrupteur vers le bas.

Pour relâcher le verrouillage de la gâchette (M), pousser l'interrupteur vers le haut.



AVERTISSEMENT : S'assurer que le verrouillage de la gâchette (M) est engagé et que la batterie est retirée avant de procéder à un réglage ou lorsque l'outil ne doit pas être utilisé dans l'immédiat.

Embout anti-marquage (Fig. 1)

Placer l'embout anti-marquage (N) sur le bout de contact (B) pour utiliser l'outil avec du bois.

Ranger l'embout anti-marquage sur le support d'accessoires (G) s'il n'est pas utilisé.



AVERTISSEMENT : S'assurer que le verrouillage de la gâchette (M) est engagé et que la batterie est retirée avant d'installer ou d'enlever l'embout anti-marquage.

Eclairage (Fig. 1)

Cet outil comporte des lampes de travail (E) de chaque côté. Les lampes de travail s'allument lorsque la gâchette est actionnée ou que le bout de contact est relâché. Les voyants s'éteignent automatiquement au bout de 10 secondes sans fonctionnement. Les lampes de travail fonctionnent également pour indiquer une batterie déchargée ou un clou coincé. Pour plus de détails, se reporter à la section **Indicateur de batterie déchargée** ou **Enlever un clou coincé**.



AVERTISSEMENT : Les lampes de travail sont conçues pour éclairer la surface de travail immédiate. Ne pas utiliser ces lampes de travail comme unique source de lumière.

UTILISATION

Instructions d'utilisation



AVERTISSEMENT : Respecter systématiquement les consignes de sécurité et la réglementation applicable.



AVERTISSEMENT : Afin de réduire tout risque de graves dommages corporels, arrêter et débrancher l'outil du bloc batterie avant tout réglage ou avant de retirer ou d'installer toute pièce ou tout accessoire. Un démarrage accidentel peut provoquer de blessures.

Position correcte des mains (Fig. 9)



AVERTISSEMENT : pour réduire tout risque de blessures graves, **TOUJOURS** adopter la position des mains illustrée.



AVERTISSEMENT : pour réduire tout risque de blessures graves, **TOUJOURS** maintenir fermement l'outil pour anticiper toute réaction soudaine.

La position correcte des mains nécessite une main sur la poignée principale.

Préparation de l'outil (Fig. 1)

1. Retirer la batterie et tous les clous du chargeur.
2. Vérifier que le bout de contact (B) et l'enfonceur de clous se déplacent librement.
3. Rechargez les clous dans le chargeur.



AVERTISSEMENT : Ne pas utiliser l'outil si le bout de contact ou l'enfonceur de clous ne se déplacent pas librement.

ATTENTION : Ne JAMAIS appliquer de lubrifiants ou solvants de nettoyage à l'intérieur de l'appareil par pulvérisation ou autre moyen. Cela pourrait affecter sérieusement la durée de vie et les performances de l'appareil.

Actionnement de l'outil (Fig. 1)

Il est possible d'utiliser le modèle DCN660 sur l'un des deux modes suivants : le mode d'action séquentielle ou le mode d'action à percussion.

Le modèle DCN661 ne fonctionne qu'en mode d'action séquentielle.

MODE D'ACTION SÉQUENTIELLE (/)

Le mode d'action séquentielle est utilisé pour une fixation intermittente lorsqu'un déplacement très minutieux et précis est nécessaire.

1. À l'aide du sélecteur de mode (J), choisir le mode d'action séquentielle. (modèle DCN660 uniquement)
2. Libérer le verrou de la gâchette (M).
3. Pousser le bout de contact (B) contre la surface de travail.
4. Appuyer sur la gâchette (A) pour actionner l'outil.
5. Relâcher la gâchette et retirer le bout de contact de la pièce.
6. Répéter les étapes 3 à 5 pour libérer les clous suivants.

ACTION À PERCUSSION () MODÈLE DCN660 UNIQUEMENT

Le mode d'action à percussion est utilisé pour clouer rapidement des clous sur des surfaces plates et immobiles.

1. Utiliser le sélecteur de mode (J) pour choisir le mode d'action à percussion.
2. Libérer le verrou de la gâchette (M).
3. Pour entraîner un clou seul, utiliser l'outil comme décrit dans l'action séquentielle :
 - a. Pousser le bout de contact (B) contre la surface de travail.
 - b. Appuyer sur la gâchette (A) pour actionner l'outil.
4. Pour enfoncer plusieurs clous, appuyer sur la gâchette (A) et la maintenir enfoncée, puis pousser plusieurs fois le bout de contact (B) contre la surface de travail. Chaque fois que le bout de contact (B) est enfoncé lorsque l'on appuie sur la gâchette (A), un clou est libéré.



AVERTISSEMENT : Ne maintenez pas la gâchette enfoncée lorsque l'outil n'est pas utilisé. Maintenir le verrou de sécurité de la gâchette (M) en position bloquée pour empêcher toute activation accidentelle lorsque l'outil n'est pas utilisé.

Effectuer un déblocage ou enlever un clou coincé (Fig. 1, 7, 8)

Si un clou se coince dans le nez ou que l'outil se bloque, la lampe de travail côté droit (E) clignote en continu.



1. Enclencher le verrou de la gâchette (M).

2. Retirer la batterie (O) et tous les clous du chargeur.
3. Relâcher le dispositif de déblocage (C) situé en haut du nez et ouvrir la porte d'inspection.
4. Retirer le clou coincé en utilisant des pinces si nécessaire. Si le clou coincé n'est pas visible, il s'agit peut-être du clou qui a bloqué l'outil.
5. Activer le levier de libération de calage (D) pour retourner l'enfonceur si nécessaire.
6. Fermer la porte d'inspection et enclencher la goupille de verrouillage sous les deux bras (Q) du nez. Abaisser et verrouiller le dispositif de déblocage.

Si les clous se coincent fréquemment dans le nez, faire réviser l'outil par un centre de service agréé DEWALT.

ENTRETIEN

L'outil électrique DEWALT a été conçu pour fonctionner pendant longtemps avec un minimum de maintenance. Un fonctionnement continu satisfaisant dépend d'un nettoyage régulier et d'un entretien approprié de l'outil.



AVERTISSEMENT : Afin de réduire tout risque de graves dommages corporels, arrêter et débrancher l'outil du bloc batterie avant tout réglage ou avant de retirer ou d'installer toute pièce ou tout accessoire. Un démarrage accidentel peut provoquer de blessures.

Le chargeur et le bloc batterie ne peuvent pas être réparés.



Graissage

Votre outil électrique ne nécessite aucune lubrification supplémentaire.



Nettoyage



AVERTISSEMENT : Éliminer poussière et saleté du boîtier principal à l'aide d'air comprimé chaque fois que les orifices d'aération semblent s'encrasser. Porter systématiquement des lunettes de sécurité et un masque anti-poussières homologués au cours de cette procédure.



AVERTISSEMENT : Ne jamais utiliser de solvant ou autres produits chimiques décapants pour nettoyer les parties non métalliques de l'outil. Ces produits chimiques peuvent affaiblir les matériaux utilisés dans ces pièces. Utiliser un chiffon humidifié avec de l'eau et un savon doux. Protéger l'outil de tout liquide et n'immerger aucune de ses pièces dans un liquide.

CONSIGNES DE NETTOYAGE DU CHARGEUR



AVERTISSEMENT : Risque de choc. Débrancher le chargeur de la prise de courant avant le nettoyage. La saleté et la graisse peuvent être éliminées de l'extérieur du chargeur avec un chiffon ou une brosse souple non métallique. Ne pas utiliser d'eau ou de solutions de nettoyage.

Accessoires en option



AVERTISSEMENT : comme les accessoires autres que ceux proposés par DEWALT n'ont pas été testés avec cet outil, leur utilisation conjointe pourrait être dangereuse. Afin de réduire le risque de blessures, seuls les accessoires DEWALT recommandés doivent être utilisés avec cet outil.

Contactez un revendeur pour obtenir plus d'informations sur les accessoires appropriés.

Dépannage

Si l'outil ne fonctionne pas correctement, suivez les instructions ci-dessous. Si le problème n'est toujours pas résolu, contactez un réparateur.

L'outil ne fonctionne pas.

Les lampes de travail ne s'allument pas.

S'assurer que le verrouillage de la gâchette n'est pas engagé.

- Vérifier le niveau de puissance de la batterie (Se reporter à la section Témoin de charge des batteries de ce manuel).
- Retirer la batterie, attendre au moins 5 secondes, puis la réinsérer.

Les lampes de travail sont allumées mais le moteur ne fonctionne pas.

- S'assurer que le bout de contact et la gâchette sont bien relâchés, puis actionner uniquement le bout de contact.

- Vérifier le sélecteur de mode (modèle DCN660 uniquement)
- Vérifier le niveau de puissance de la batterie (Se reporter à la section Témoin de charge des batteries et Indicateur de batterie déchargée de ce manuel).

Les lampes de travail sont allumées, le moteur fonctionne mais l'outil n'enfoncé pas les fixations.

- Vérifier le sélecteur de mode (modèle DCN660 uniquement)
- S'assurer que les bonnes attaches sont bien chargées dans le chargeur et que l'enfonceur pousse bien l'attache.
- S'assurer qu'aucun témoin de charge n'est défectueux (remplacer la batterie ou effectuer un déblocage le cas échéant (Se reporter à la section Indicateur de batterie déchargée et Effectuer un déblocage ou enlever un clou coincé de ce manuel).
- S'assurer que le bout de contact et l'enfonceur de clous se déplacent librement (Se reporter à la section Préparation de l'outil de ce manuel).

REMARQUE : Le levier de libération de calage doit être utilisé pour réinitialiser le mécanisme. Le verrouillage de la gâchette doit également être redémarré pour réinitialiser le contrôle électronique. Ces exigences sont indiquées par l'outil à l'aide des lampes de travail.

Les lampes de travail sont allumées, le moteur fonctionne mais l'outil n'enfoncé pas complètement les fixations.

- Régler la profondeur de clouage (Se reporter à la section Profondeur de clouage de ce manuel).
- Passer l'outil en mode séquentiel s'il n'est pas encore sur ce mode.
- Choisir une longueur d'attache appropriée ou un matériau approprié.
- Vérifier le niveau de puissance de la batterie (Se reporter à la section Témoin de charge des batteries et Indicateur de batterie déchargée de ce manuel).
- Nettoyer le nez avec de l'air comprimé. Ne pas utiliser de lubrifiant.
- Nettoyer le chargeur avec de l'air comprimé.
- La lame de l'enfonceur est peut-être endommagée/usée. Contacter un réparateur si les étapes ci-dessus n'ont pas permis de résoudre le problème.

REMARQUE : Le levier de libération de calage doit être utilisé pour réinitialiser le mécanisme. Le verrouillage de la gâchette doit également être redémarré pour réinitialiser le contrôle électronique. Ces exigences sont indiquées par l'outil à l'aide des lampes de travail.

Attaches bloquées dans l'outil.

S'assurer que les bonnes attaches sont bien chargées dans le chargeur et que l'enfonceur pousse bien l'attache.

- Choisir une longueur d'attache appropriée ou un matériau approprié.
- Nettoyer le nez (Se reporter à la section Effectuer un déblocage ou enlever un clou coincé de ce manuel).
- Nettoyer le chargeur avec de l'air comprimé.
- La lame de l'enfonceur est peut-être endommagée/usée. Contacter un réparateur si les étapes ci-dessus n'ont pas permis de résoudre le problème.

REMARQUE : Le levier de libération de calage doit être utilisé pour réinitialiser le mécanisme. Le verrouillage de la gâchette doit également être redémarré pour réinitialiser le contrôle électronique. Ces exigences sont indiquées par l'outil à l'aide des lampes de travail.

Protection de l'environnement



Recyclage. Ne jetez pas ce produit avec les ordures ménagères.

En fin de durée de vie ou d'utilité du produit DEWALT, ne pas le jeter avec les ordures ménagères, mais dans les conteneurs de collecte sélective.



La collecte séparée des produits et des emballages usagés permet de recycler et de réutiliser des matériaux. La réutilisation de matériaux recyclés aide à protéger l'environnement contre la pollution et à réduire la demande en matière première.

Les règlements locaux peuvent prévoir une collecte sélective des produits électriques dans les sites de déchetterie municipale ou par collecte sur les lieux d'achat des produits neufs.

DEWALT dispose d'installations pour la collecte et le recyclage des produits DEWALT en fin de vie. Pour profiter de ce service, rapporter le produit auprès d'un centre de réparation agréé qui le recyclera en notre nom.

Pour connaître l'adresse d'un centre de réparation agréé à proximité, contacter le distributeur local DEWALT à l'adresse indiquée dans ce manuel, ou consulter la liste des centres de réparation agréés DEWALT et de nos services après-vente, et trouver des renseignements complémentaires sur notre site Internet : www.2helpU.com.



Bloc batterie rechargeable

Ce bloc batterie longue durée doit être rechargé lorsqu'il ne parvient plus à fournir la puissance nécessaire aux opérations qui étaient aisément réalisées auparavant. À la fin de sa durée de vie technique, le mettre au rebut dans le respect de l'environnement :

- Décharger complètement la batterie, puis la retirer de l'outil.
- Les cellules lithium-ion sont recyclables. Apportez-les au revendeur ou dans un centre de recyclage local. Les blocs batterie collectés seront recyclés ou mis au rebut correctement.

CHIODATRICE PER RIFINITURE 16 GA 18 V XR DCN660, DCN661

Congratulazioni!

Siete entrati in possesso di un apparato DEWALT. Gli anni di esperienza, lo sviluppo e l'innovazione meticolosi del prodotto fanno di DEWALT uno dei partner più affidabili per gli utilizzatori di apparati elettrici professionali.

Dati tecnici

		DCN660	DCN661
Tensione	V_{cc}	18	18
Tipo		1	1
Tipo di batteria		Ioni di litio	Ioni di litio
Modo di azionamento		Sequenziale/a percussione	Solo
Angolo caricatore		20°	20°
Elementi di fissaggio			
lunghezza	mm	32 - 63	32 - 63
diametro gambo	mm	1.6	1.6
angolo		20°	20°
Peso (senza batteria)	kg	2,4	2,4
Energia di azionamento	J	48	48
Valori di rumorosità e di vibrazione (somma vettore triassiale) secondo EN60745-2-16:			
L_{pA} (livello pressione sonora delle emissioni)	dB(A)	81	81
L_{WA} (livello potenza sonora)	dB(A)	92	92
K (incertezza per il livello sonoro dato)	dB(A)	3	3
Valore emissioni vibrazioni a_{h1} =	m/s^2	2,5	2,5
Variazione K =	m/s^2	1,5	1,5

Il livello di emissione di vibrazioni indicato in questo foglio informativo è stato misurato in base al test standard previsto dalla normativa EN60745 e può essere utilizzato per confrontare vari apparati fra di loro. Può essere utilizzato per una valutazione preliminare dell'esposizione.



AVVERTENZA: Il livello di emissione delle vibrazioni dichiarato è relativo alle applicazioni principali dell'utensile. Tuttavia, se l'utensile viene utilizzato per applicazioni diverse, con accessori differenti o non riceve adeguata manutenzione, il valore di emissione delle vibrazioni può risultare differente. Il livello di esposizione nel periodo di utilizzo complessivo potrebbe pertanto aumentare sensibilmente.

Una stima del livello di esposizione alle vibrazioni deve anche considerare i momenti in cui l'utensile è spento o quando è acceso ma non è in uso. Il livello di esposizione nel periodo di utilizzo complessivo potrebbe pertanto diminuire sensibilmente.

È necessario identificare ulteriori misure di sicurezza per proteggere l'operatore dagli effetti delle vibrazioni, per esempio eseguire una manutenzione adeguata dell'utensile e degli accessori, evitare il raffreddamento delle mani, organizzare il lavoro.

Batteria		DCB140	DCB141	DCB142
Tipo di batteria		ioni di litio	ioni di litio	ioni di litio
Tensione	V_{cc}	14,4	14,4	14,4
Capacità	Ah	3,0	1,5	4,0
Peso	kg	0,53	0,30	0,54

Batteria		DCB143	DCB144	DCB145
Tipo di batteria		ioni di litio	ioni di litio	ioni di litio
Tensione	V_{cc}	14,4	14,4	14,4
Capacità	Ah	2,0	5,0	1,3
Peso	kg	0,30	0,52	0,30

Batteria		DCB180	DCB181	DCB182
Tipo di batteria		ioni di litio	ioni di litio	ioni di litio
Tensione	V_{cc}	18	18	18
Capacità	Ah	3,0	1,5	4,0
Peso	kg	0,64	0,35	0,61

Batteria		DCB183/B	DCB184/B	DCB185
Tipo di batteria		ioni di litio	ioni di litio	ioni di litio
Tensione	V_{cc}	18	18	18
Capacità	Ah	2,0	5,0	1,3
Peso	kg	0,40	0,62	0,35

Caricabatterie		DCB105		
Tensione di rete	V_{ca}	230		
Tipo di batteria		10,8/14,4/18 Li-Ion		
Tempo di caricamento approssimativo dei pacchi batteria	min	25 (1,3 Ah)	30 (1,5 Ah)	40 (2,0 Ah)
		55 (3,0 Ah)	70 (4,0 Ah)	90 (5,0 Ah)
Peso	kg	0,49		

Caricabatterie		DCB107		
Tensione di rete	V_{ca}	230		
Tipo di batteria		10,8/14,4/18 Li-Ion		
Tempo di caricamento approssimativo dei pacchi batteria	min	60 (1,3 Ah)	70 (1,5 Ah)	90 (2,0 Ah)
		140 (3,0 Ah)	185 (4,0 Ah)	240 (5,0 Ah)
Peso	kg	0,29		

Caricabatterie		DCB112		
Tensione di rete	V_{ca}	230		
Tipo di batteria		10,8/14,4/18 Li-Ion		
Tempo di caricamento approssimativo dei pacchi batteria	min	40 (1,3 Ah)	45 (1,5 Ah)	60 (2,0 Ah)
		90 (3,0 Ah)	120 (4,0 Ah)	150 (5,0 Ah)
Peso	kg	0,36		

Caricabatterie		DCB113		
Tensione di rete	V_{ca}	230		
Tipo di batteria		10,8/14,4/18 Li-Ion		
Tempo di caricamento approssimativo dei pacchi batteria	min	30 (1,3 Ah)	35 (1,5 Ah)	50 (2,0 Ah)
		70 (3,0 Ah)	100 (4,0 Ah)	120 (5,0 Ah)
Peso	kg	0,4		

Caricabatterie		DCB115		
Tensione di rete	V_{ca}	230		
Tipo di batteria		10,8/14,4/18 Li-Ion		
Tempo di caricamento approssimativo dei pacchi batteria	min	25 (1,3 Ah)	30 (1,5 Ah)	40 (2,0 Ah)
		55 (3,0 Ah)	70 (4,0 Ah)	90 (5,0 Ah)
Peso	kg	0,5		

Fusibili:			
Europa		appareti 230 V	10 A, rete

Definizioni: linee guida di sicurezza

Le definizioni di seguito descrivono il livello di gravità di ciascuna parola contenuta nei segnali. Leggere il manuale e prestare attenzione a questi simboli.



PERICOLO: indica una situazione di pericolo imminente che, se non viene evitata, **provoca il decesso o lesioni personali gravi**.



AVVERTENZA: indica una situazione potenzialmente pericolosa che, se non viene evitata, **può provocare il decesso o lesioni personali gravi**.



ATTENZIONE: indica una situazione potenzialmente pericolosa che, se non viene evitata, **può provocare lesioni personali di entità lieve o moderata**.

AVVISO: indica una situazione **non in grado di causare lesioni personali** ma che, se non evitata, **potrebbe provocare danni materiali**.



Indica il rischio di scosse elettriche.



Evidenzia il rischio d'incendio.

Dichiarazione di conformità CE

DIRETTIVA SUI MACCHINARI



CHIODATRICE PER RIFINITURE 16 GA 18 V XR
DCN660, DCN661

DEWALT dichiara che i prodotti descritti nei **Dati Tecnici** sono conformi alle normative: 2006/42/CE, EN60745-1:2009+A11:2010, EN60745-2-16:2010.

Questi prodotti sono conformi anche alle Direttive 2004/108/CE (fino al 19/04/2016), 2014/30/UE (dal 20/04/2016) e 2011/65/UE. Per ulteriori informazioni, si prega di contattare DEWALT al seguente indirizzo o di consultare il retro del manuale.

Il firmatario è responsabile della compilazione del documento tecnico e rende questa dichiarazione per conto di DEWALT.

Markus Rempel
Directeur Engineering
DEWALT, Richard-Klinger-Strasse 11,
D-65510, Idstein, Germania
DD.MM.2015



AVVERTENZA: Per ridurre il rischio di lesioni, leggere il manuale di istruzioni.

Avvertenze generali di sicurezza per apparati elettrici



AVVERTENZA: leggere attentamente tutte le avvertenze di sicurezza e le istruzioni. La mancata osservanza delle avvertenze e istruzioni seguenti può causare scossa elettrica, incendio e/o gravi lesioni personali.

CONSERVARE TUTTE LE AVVERTENZE E LE ISTRUZIONI PER CONSULTAZIONI FUTURE

Il termine "apparato elettrico" utilizzato nelle avvertenze fa riferimento sia agli apparati alimentati a corrente (con cavo elettrico) sia a quelli a batteria (senza cavo).

1) SICUREZZA DELL'AREA DI LAVORO

- Tenere l'area di lavoro pulita e ben illuminata.** Gli ambienti disordinati o scarsamente illuminati favoriscono gli infortuni.
- Non azionare gli apparati in ambienti con atmosfera esplosiva, ad esempio in presenza di liquidi, gas o polveri**

infiammabili. Gli apparati elettrici creano scintille che possono incendiare polveri o vapori.

- Durante l'uso di un apparato elettrico, tenere lontani i bambini e chiunque si trovi nelle vicinanze.** Le distrazioni possono provocare la perdita del controllo.

2) SICUREZZA ELETTRICA

- Le spine dell'apparato elettrico devono essere adatte alla presa di alimentazione. Evitare assolutamente di modificare la spina. Non collegare un adattatore alla spina di un apparato elettrico dotato di messa a terra.** Per ridurre il rischio di scosse elettriche, evitare di modificare le spine e utilizzare sempre le prese appropriate.
- Evitare il contatto con superfici collegate con la terra, quali tubature, termosifoni, forneli e frigoriferi.** Se il proprio corpo è connesso a terra, il rischio di scosse elettriche aumenta.
- Non esporre gli apparati elettrici alla pioggia o all'umidità.** Se entra dell'acqua nell'apparato elettrico, il rischio di scosse elettriche aumenta.
- Non utilizzare il cavo elettrico in modo improprio. Non usare il cavo per trasportare o trainare l'elettrodomestico e non tirarlo per estrarre la spina dalla presa di corrente. Mantenere il cavo al riparo da calore, olio, bordi taglienti e/o da parti in movimento.** Se il cavo è danneggiato o attorcigliato, il rischio di scosse elettriche aumenta.
- Quando l'apparato elettrico viene impiegato all'aperto, utilizzare unicamente cavi di prolunga previsti per esterni.** L'uso di un cavo adatto all'uso esterno riduce il rischio di scosse elettriche.
- Se è non è possibile evitare l'uso di un apparato elettrico in ambienti umidi, usare una fonte di corrente protetta da un interruttore differenziale (salvavita).** L'uso di un interruttore differenziale riduce il rischio di scosse elettriche.

3) SICUREZZA PERSONALE

- Quando si utilizza un apparato elettrico evitare di distrarsi. Prestare attenzione a quello che si sta facendo e utilizzare il buon senso. Non utilizzare l'apparato elettrico quando si è stanchi o sotto l'effetto di droghe, alcol o medicinali.** Un solo attimo di distrazione durante l'uso di tali apparati potrebbe provocare gravi lesioni personali.
- Utilizzare un equipaggiamento di protezione personale. Utilizzare sempre**

protezioni oculari. L'uso di abbigliamento di protezione quali mascherine antipolvere, scarpe antinfortunistiche antiscivolo, caschi di sicurezza o protezioni uditive, in condizioni opportune consente di ridurre le lesioni personali.

- c) **Evitare avvii involontari. Assicurarsi che l'interruttore sia in posizione di spento prima di inserire l'alimentazione elettrica e/o il pacco batteria e prima di afferrare o trasportare l'apparato.** Per non esporsi al rischio di incidenti, non trasportare gli elettrodomestici tenendo le dita sull'interruttore oppure, se sono collegati a un'alimentazione elettrica, con l'interruttore acceso.
- d) **Prima di accendere l'apparato elettrico, rimuovere eventuali chiavi o utensili di regolazione.** Un utensile o una chiave lasciati in un componente mobile dell'elettrodomestico possono causare lesioni.
- e) **Non sbilanciarsi. Mantenere sempre un appoggio e un equilibrio adeguati.** Questo consente un migliore controllo dell'apparato nelle situazioni impreviste.
- f) **Vestirsi adeguatamente. Non indossare abiti svolazzanti o gioielli. Tenere lontano dalle parti mobili i capelli, i vestiti e i guanti.** Abiti svolazzanti, gioielli o capelli lunghi possono impigliarsi nelle parti in movimento.
- g) **Se i dispositivi sono forniti di collegamento con l'attrezzatura di aspirazione e raccolta delle polveri, assicurarsi che siano collegati e utilizzati correttamente.** L'impiego di dispositivi di raccolta della polvere diminuisce i rischi relativi alle polveri.

4) USO E MANUTENZIONE DELL'APPARATO ELETTRICO

- a) **Non forzare l'apparato. Usare l'elettrodomestico adatto al lavoro da eseguire.** L'apparato lavora meglio e con maggior sicurezza se impiegato per gli usi previsti.
- b) **Non utilizzare l'apparato se l'interruttore non permette l'accensione o lo spegnimento.** Un elettrodomestico che non può essere controllato mediante l'interruttore è pericoloso e deve essere riparato.
- c) **Staccare la spina dall'alimentazione elettrica e/o il pacco batteria dell'apparato elettrico prima di effettuare qualsiasi tipo di regolazione, prima di cambiare gli accessori o di riporlo.** Queste precauzioni di sicurezza riducono la possibilità che l'elettrodomestico sia messo in funzione inavvertitamente.

- d) **Riporre gli apparati non utilizzati fuori dalla portata dei bambini ed evitarne l'uso da parte di persone che hanno poca familiarità con l'apparato elettrico e con le presenti istruzioni.** Gli elettrodomestici risultano pericolosi se usati da persone inesperte.
- e) **Eseguire una manutenzione adeguata degli apparati elettrici. Verificare che le parti mobili siano bene allineate e non si inceppino, che non ci siano componenti danneggiati e/o non sussistano altre condizioni che possano compromettere il funzionamento dell'elettrodomestico. In caso di danni, riparare l'elettrodomestico prima dell'uso.** La scarsa manutenzione causa molti incidenti.
- f) **Tenere gli utensili da taglio affilati e puliti.** La manutenzione corretta degli utensili da taglio, affilandone i bordi, riduce le probabilità di inceppamento e ne facilita il controllo.
- g) **Utilizzare l'apparato elettrico, gli accessori, le punte ecc., rispettando le presenti istruzioni e tenendo in considerazione le condizioni di funzionamento e il lavoro da eseguire.** L'utilizzo dell'apparato elettrico per impieghi diversi da quelli previsti può provocare situazioni di pericolo.

5) USO E CURA DEGLI APPARATI A BATTERIA

- a) **Ricaricare esclusivamente con il caricabatteria specificato dal fabbricante.** Un caricabatteria adatto per un tipo di pacco batteria può esporre a rischio d'incendio se usato con un altro pacco batteria.
- b) **Utilizzare gli apparati elettrici solo con i pacchi batteria indicati.** L'uso di pacchi batteria diversi può esporre al rischio di infortuni e incendi.
- c) **Quando non è in uso, il pacco batteria va conservato lontano da oggetti metallici come graffette, monete, chiavi, chiodi, viti o altre minuterie in metallo che possono creare contatto tra i poli.** Il cortocircuito dei poli della batteria può causare ustioni o incendi.
- d) **In condizioni di sovraccarico, la batteria può perdere liquido: evitare di toccarlo. In caso di contatto accidentale, lavare con acqua. Se il liquido viene a contatto con gli occhi, rivolgersi anche a un medico.** Il liquido espulso dalla batteria potrebbe causare irritazioni o ustioni.

6) ASSISTENZA

- a) **L'apparato elettrico deve essere riparato da personale qualificato, che utilizzi ricambi originali identici alle parti da**

sostituire. In questo modo viene garantita la sicurezza dell'apparato elettrico.

Norme di sicurezza per chiodatrici per rifiniture

- **Presumere sempre che la spara punti sia carica.** Se non si presta attenzione quando si maneggia la chiodatrice è possibile sparare inavvertitamente dei chiodi/punti e provocare lesioni a persone.
- **Non puntare l'elettrotensile verso sé stessi o altri astanti nelle vicinanze.** Una pressione inaspettata del grilletto farà scaricare il punto causando lesioni.
- **Non attivare l'apparato a meno che non sia appoggiato in modo ben saldo contro il pezzo.** Se l'apparato non è a contatto del pezzo, l'elemento di fissaggio potrebbe non raggiungere il bersaglio.
- **Scollegare l'elettrotensile dalla presa di corrente se un punto si inceppa al suo interno.** La chiodatrice può essere attivata inavvertitamente se si rimuove il chiodo/punto inceppato quando è collegata alla presa.
- **Non utilizzare questa chiodatrice per il fissaggio di cavi elettrici.** Non è stata progettata per l'installazione di cavi elettrici e potrebbe danneggiarne l'isolamento causando scosse elettriche o il pericolo di incendio.
- Indossare sempre occhiali di sicurezza.
- Indossare sempre delle otoprotezioni.
- Utilizzare esclusivamente elementi di fissaggio del tipo indicato nel manuale.
- Non utilizzare alcun sostegno per montare l'apparecchio su un supporto.
- Non smontare o bloccare alcuna parte dell'utensile per l'inserimento di elementi di fissaggio, quale lo scatto a contatto.
- Prima di ogni messa in funzione, verificare che il meccanismo di sicurezza e di attivazione funzioni correttamente e che tutti i dadi e i bulloni siano serrati.
- Non utilizzare l'apparato come martello.
- Non usare il modello DCN660 o DCN661
 - quando si passa da una posizione di inserimento a un'altra che comporti l'utilizzo di impalcature, scale, scale a pioli o strutture simili, es. assicelle dei tetti, ecc.;
 - durante la chiusura di scatole o casse;
 - durante il montaggio di sistemi di sicurezza per il trasporto, ad es. su veicoli, vagoni, ecc.

Per le esenzioni, consultare le proprie normative sul posto di lavoro nazionali e locali.

- Controllare sempre le normative applicabili al luogo di lavoro.
- Non dirigere mai verso se stessi o altre persone alcun utensile per l'inserimento di elementi di fissaggio in funzione.
- Durante le operazioni, impugnare l'apparato in modo da evitare lesioni a testa e corpo nel caso di un possibile rinculo dovuto a un'interruzione della fornitura di energia o a zone dure nel pezzo.
- Non azionare mai l'utensile per l'inserimento di elementi di fissaggio nello spazio vuoto.
- All'interno dell'area di lavoro, trasportare l'apparato sul luogo di lavoro utilizzando solo un manico e sempre con il grilletto disattivato.
- Valutare le condizioni nell'area di lavoro. Gli elementi di fissaggio possono penetrare pezzi sottili o scivolare fuori da angoli e bordi del pezzo, mettendo in questo modo a repentaglio le persone.
- Non inserire gli elementi di fissaggio vicino al bordo del pezzo.
- Non inserire gli elementi di fissaggio sopra altri elementi di fissaggio.

Rischi residui

Malgrado l'adozione degli appositi regolamenti di sicurezza e anche utilizzando i dispositivi di sicurezza, certi rischi residui non possono essere evitati. Tali rischi sono elencati di seguito.

- Problemi di udito.
- Rischio di lesioni personali causate da schegge volanti.
- Rischio di bruciature causate da parti che si arroventano durante la lavorazione.
- Rischio di lesioni personali causate dall'utilizzo prolungato.

Riferimenti sull'utensile

Sull'utensile sono presenti i seguenti simboli:



Leggere il manuale d'istruzioni prima dell'uso.



Indossare otoprotezioni.



Utilizzare protezioni oculari.



Non azionare l'apparato su impalcature o scale.



Lunghezza dei chiodi.



Spessore dei chiodi.



Capacità di carico.



Tensione dell'apparato.



Angolo caricatore: 20°.



Radiazione visibile. Non guardare direttamente la luce.

POSIZIONE DEL CODICE DATA

Il codice data, che comprende anche l'anno di fabbricazione, è stampato all'interno dell'alloggiamento.

Esempio:

2015 XX XX

Anno di fabbricazione

Importanti istruzioni di sicurezza per tutti i caricabatterie

CONSERVARE LE PRESENTI ISTRUZIONI

Il presente manuale contiene importanti istruzioni per la sicurezza e il funzionamento dei caricabatterie compatibili (vedere **Dati tecnici**).

- Prima di utilizzare il caricabatterie, leggere tutte le istruzioni e le avvertenze sul caricabatterie, sulla batteria e sul prodotto a batteria.



AVVERTENZA: Rischio di scossa elettrica. Non far penetrare alcun liquido nei caricabatterie. Pericolo di scossa elettrica.



AVVERTENZA: consigliamo l'utilizzo di un dispositivo di corrente residua con una corrente nominale residua di 30 mA o inferiore.



ATTENZIONE: Pericolo di ustioni. Per ridurre il rischio di lesioni, caricare solamente batterie ricaricabili DEWALT. Tipi diversi di batterie potrebbero scoppiare provocando lesioni personali e danni.



ATTENZIONE: I bambini devono essere sorvegliati per assicurarsi che non giochino con l'apparecchio.

AVVISO: In determinate condizioni, con il caricabatterie collegato all'alimentazione, i contatti di ricarica esposti all'interno del caricabatterie possono essere circuitati da corpi estranei. Materiali estranei di natura conduttiva quali, a titolo esemplificativo, lana d'acciaio, fogli di alluminio o qualsiasi accumulo di particelle metalliche devono essere tenuti lontano dalle cavità del caricabatterie. Staccare sempre il caricabatterie dall'alimentazione quando non vi sono batterie inserite. Scollegare il caricabatterie prima di pulirlo.

- **NON provare a caricare il pacco batteria con caricabatterie diversi da quelli indicati in questo manuale.** Il caricabatterie e la batteria sono progettati specificatamente per lavorare insieme.
- **Questi caricabatterie non sono previsti per utilizzi diversi dal caricare le batterie ricaricabili DEWALT.** Ogni utilizzo diverso comporta rischio di incendio, scossa elettrica o folgorazione.
- **Non esporre il caricabatterie a pioggia o neve.**
- **Per staccare dalla presa il caricabatterie, tirare la spina e non il cavo.** Ciò riduce il rischio che si danneggino entrambi.
- **Assicurarsi che il cavo sia posto in modo da non essere calpestato, non faccia inciampare o altro che lo possa danneggiare o sollecitare.**
- **Non utilizzare un cavo di prolunga se non è strettamente necessario.** L'uso di prolunghine non idonee può dar luogo a rischio di incendio, scossa elettrica o folgorazione.
- **Non posizionare alcun oggetto sopra il caricabatterie e non appoggiare il caricabatterie su superfici morbide che potrebbero bloccare le aperture di ventilazione e causare un calore interno eccessivo.** Tenere il caricabatterie lontano da qualsiasi fonte di calore. Il caricabatterie viene ventilato attraverso le aperture nelle parti superiore e inferiore dell'alloggiamento.
- **Non lavorare con un caricabatterie che abbia il cavo o la spina danneggiati — farli sostituire immediatamente.**

- **Non utilizzare il caricabatterie se ha subito un forte colpo, è caduto o è stato danneggiato in qualsiasi altro modo.** Portarlo presso un centro assistenza autorizzato.
- **Non smontare il caricabatterie; quando è necessaria assistenza o riparazione, portarlo in un centro di assistenza autorizzato.** Se rimontato in modo non corretto, potrebbero determinarsi rischi di scosse elettriche, folgorazione o incendio.
- **Nel caso in cui il cavo di alimentazione fosse danneggiato, per evitare pericoli è necessario farlo sostituire immediatamente dal produttore, da un suo rappresentante o da persone qualificate.**
- **Staccare il caricabatterie dalla presa prima di qualsiasi tipo di pulizia. Si riduce così il rischio di scossa elettrica.** La rimozione della batteria non riduce tale rischio.
- **Non tentare MAI di collegare fra loro 2 caricabatterie.**
- **Il caricabatterie è progettato per funzionare con la tensione domestica standard da 230 V. Non tentare di utilizzarlo con una tensione diversa.** Questa indicazione non riguarda i caricabatterie per veicoli.

CONSERVARE QUESTE ISTRUZIONI

Caricabatterie

I caricabatterie DCB105, DCB112, DCB113 e DCB115 sono compatibili con gruppi batteria Li-Ion XR da 10,8 V, 14,4 V e 18 V (DCB140, DCB141, DCB142, DCB143, DCB144, DCB145, DCB180, DCB181, DCB182, DCB183, DCB184 e DCB185).

I caricabatterie DEWALT non richiedono alcuna regolazione e sono progettati per funzionare nel modo più semplice possibile.

Procedura di caricamento (Fig. 2)

1. Collegare il caricabatterie a una presa adatta prima di inserirvi la batteria.
2. Inserire il gruppo batteria (O) nel caricabatterie. La spia rossa (ricarica in corso) lampeggia continuamente per indicare che è iniziata la procedura di ricarica.
3. Il completamento della ricarica sarà indicato dalla spia rossa che rimane sempre accesa. La batteria è completamente carica e può essere utilizzata subito o lasciata nel caricabatterie.

NOTA: per garantire la massima prestazione e durata delle batterie agli ioni di litio, caricare completamente la batteria prima di utilizzarla per la prima volta.

Procedura di ricarica

Consultare la tabella sottostante per lo stato di ricarica della batteria.

Indicatori di ricarica: DCB105		
	In carica	— — — — —
	Ricarica completata	—————
	Ritardo dovuto a batteria calda/fredda	— • — • — •
	Sostituire la batteria	• • • • • • • •
Indicatori di carica: DCB107, DCB112, DCB113, DCB115		
	In carica	— — — — —
	Ricarica completata	—————
	Ritardo dovuto a batteria calda/fredda*	— — — — — —————

***DCB107, DCB112, DCB113, DCB115:** la spia rossa continuerà a lampeggiare, ma una spia dell'indicatore gialla sarà illuminata durante questa operazione. Una volta che la batteria avrà raggiunto una temperatura adeguata, la spia gialla si spegnerà e il caricabatterie riprenderà la procedura di caricamento.

I caricabatterie compatibili non caricheranno un gruppo batteria difettoso. Il caricabatterie segnalerà una batteria difettosa lasciando la spia spenta o facendola lampeggiare in maniera specifica per segnalare che la batteria o il caricabatterie è difettoso.

NOTA: Il problema potrebbe riguardare anche il caricabatterie.

Se il caricabatterie segnala un problema, richiedere un test del caricabatterie e della batteria presso un centro assistenza autorizzato.

RITARDO DOVUTO A BATTERIA CALDA/FREDDA

Se il caricabatterie rileva una batteria troppo calda o troppo fredda attiva automaticamente un ritardo dovuto a batteria calda/fredda, sospendendo la ricarica finché la batteria non ha raggiunto la temperatura appropriata. Il caricabatterie passa quindi automaticamente alla modalità di ricarica della batteria. Questa funzione garantisce la massima durata della batteria.

Una batteria fredda si carica a una velocità circa dimezzata rispetto a una batteria calda. La batteria si carica a una velocità inferiore per l'intero ciclo di ricarica e non torna alla velocità di ricarica massima nemmeno quando la batteria si scalda.

SOLO PACCHI BATTERIA AGLI IONI DI LITIO

Gli utensili XR agli ioni di litio sono progettati con un sistema di protezione elettronico che salvaguarda la batteria da sovraccarico, surriscaldamento o scaricamento completo.

L'utensile si spegne automaticamente quando si attiva il sistema di protezione elettronico. In tal caso, riporre la batteria agli ioni di litio sul caricatore finché non è completamente carica.

Importanti istruzioni di sicurezza per tutti i pacchi batteria

Quando si ordinano pacchi batteria sostitutivi, assicurarsi di includere il numero di catalogo e la tensione.

Al momento dell'acquisto la batteria non è completamente carica. Prima di utilizzare il pacco batteria e il caricatore, leggere le istruzioni di sicurezza di seguito; quindi seguire le procedure di caricamento delineate.

LEGGERE TUTTE LE ISTRUZIONI

- **Non caricare o utilizzare la batteria in ambienti con atmosfera esplosiva, ad esempio in presenza di liquidi, gas o polveri infiammabili.** L'inserimento o la rimozione della batteria dal caricabatterie può incendiare le polveri o i fumi.
- **Non forzare mai il pacco batteria nel caricabatterie. Non modificare il pacco batteria in modo da farlo entrare in un caricabatterie non compatibile, poiché potrebbe rompersi e provocare gravi lesioni personali.**
- Caricare i pacchi batteria solo nei caricabatterie DEWALT.
- **NON spruzzare o immergere in acqua o altri liquidi.**
- **Non riporre o utilizzare l'utensile e la batteria in luoghi in cui la temperatura raggiunge o supera 40 °C (105 °F) (come nei capannoni o nelle costruzioni metalliche in estate).**



AVVERTENZA: Non cercare mai di aprire la batteria per alcun motivo. Se l'involucro della batteria è lesionato o danneggiato, non inserirla nel caricabatterie. Non schiacciare, far cadere o danneggiare la batteria. Non utilizzare una batteria o un caricabatterie che abbia subito un forte colpo, sia caduto, sia stato travolto o danneggiato in qualche modo (per esempio forato

con un chiodo, battuto con un martello, calpestato). Pericolo di scossa elettrica o folgorazione. Le batterie danneggiate devono essere inviate al centro assistenza per il riciclaggio.



ATTENZIONE: Quando non è in uso, appoggiare l'utensile di fianco su una superficie stabile, dove non ci sia rischio di inciampare o di cadere. Alcuni utensili con batterie grandi possono rimanere in piedi poggiando sulla batteria, ma potrebbero cadere facilmente.

ISTRUZIONI DI SICUREZZA SPECIFICHE PER IONI DI LITIO (LI-ION)

- **Non bruciare la batteria nemmeno se risulta gravemente danneggiata o completamente esaurita.** Il pacco batteria può esplodere se gettato nel fuoco. Se vengono bruciati dei pacchi batteria agli ioni di litio, si generano fumi e materiali tossici.
- **Se il contenuto della batteria viene a contatto con la pelle, lavare immediatamente con acqua e sapone delicato.** Se il liquido della batteria entra negli occhi, sciacquare con l'occhio aperto per 15 minuti o fino a quando l'irritazione non passa. Se è necessario l'intervento di un medico, l'elettrolito è composto di carbonati organici liquidi e sali di litio.
- **Il contenuto delle celle della batteria aperta può causare l'irritazione delle vie respiratorie.** Fornire aria fresca. Se i sintomi persistono, consultare un medico.



AVVERTENZA: Pericolo di ustioni. Il liquido della batteria può essere infiammabile se esposto a una scintilla o fiamma.

Trasporto

Le batterie DEWALT sono conformi a tutte le norme di trasporto in vigore come prescritte dalle normative del settore e legali che includono la Raccomandazione NU sul trasporto di merci pericolose, le normative sulle merci pericolose dell'Associazione di trasporto aereo internazionale (IATA), le normative internazionali marittime sulle merci pericolose (IMDG) e l'Accordo europeo concernente il trasporto stradale internazionale di merci pericolose (ADR). Gli elementi e le batterie agli ioni di litio sono stati testati conformemente alla sezione 38.3 delle Raccomandazioni NU nel Manuale di test e criteri per il trasporto di merci pericolose.

Nella maggior parte dei casi, il trasporto di un pacco batteria DEWALT sarà esente dalla classificazione nella categoria pienamente regolamentata di Materiale pericoloso di classe 9. In generale, le due casistiche che richiedono il trasporto di Classe 9 sono:

1. Trasporto aereo di più di due pacchi batteria agli ioni di litio DEWALT quando la confezione contiene soltanto pacchi batteria (senza utensili) e
2. Qualsiasi spedizione contenente una batteria agli ioni di litio con una classificazione energetica superiore a 100 watt/ora (Wh). Tutte le batterie agli ioni di litio hanno la classificazione in watt/ora contrassegnata sul pacco.

A prescindere dal fatto che una spedizione sia considerata esente o pienamente regolata, è di responsabilità dei trasportatori consultare le ultime normative concernenti i requisiti di imballaggio, etichettatura/contrassegno e documentazione.

Il trasporto delle batterie può causare incendi se i terminali della batteria entrano inavvertitamente a contatto con materiali conduttivi. Durante il trasporto delle batterie, assicurarsi che i terminali della batteria siano protetti e ben isolati da materiali che potrebbero entrare in contatto con essi e causare un cortocircuito.

Le informazioni contenute nella presente sezione del manuale sono fornite in buona fede e si ritengono accurate al momento della creazione del documento. Tuttavia, non viene fornita alcuna garanzia implicita o esplicita. È responsabilità dell'acquirente assicurarsi che le proprie attività siano conformi alle normative in vigore.

Batteria

TIPO DI BATTERIA

I modelli DCN660 e DCN661 funzionano con un gruppo batteria da 18 volt.

È possibile utilizzare i pacchi batteria DCB180, DCB181, DCB182, DCB183, DCB184 o DCB185. Fare riferimento a **Dati tecnici** per ulteriori informazioni.

Consigli per la conservazione

1. Il luogo di conservazione ideale deve essere fresco e asciutto, lontano dalla luce solare diretta e da sbalzi di temperatura eccessivi. Per ottenere prestazioni e durata ottimali delle batterie, conservarle a temperatura ambiente quando non sono in uso.

2. Per risultati ottimali della conservazione a lungo termine, è consigliabile riporre la batteria completamente carica in un luogo fresco e asciutto, esternamente al caricabatterie.

NOTA: Le batterie non devono essere conservate completamente scariche. La batteria dovrà essere ricaricata prima dell'uso.

Etichette sul caricabatterie e sulla batteria

Oltre ai simboli utilizzati nel presente manuale, le etichette sul caricabatterie e sulla batteria riportano i seguenti simboli:



Leggere il manuale d'istruzioni prima dell'uso.



Vedere i **Dati tecnici** per il tempo di ricarica.



Batteria in carica.



Batteria carica.



Batteria difettosa.



Ritardo per pacco caldo/freddo.



Non sondare con oggetti conduttivi.



Non caricare pacchi batteria danneggiati.



Non esporre all'acqua.



Sostituire immediatamente i cavi difettosi.



Caricare esclusivamente a temperature fra 4 °C e 40 °C.



Solo per uso interno.



Smaltire il pacco batteria con la dovuta attenzione per l'ambiente.



Caricare i pacchi batteria DEWALT esclusivamente con i caricabatterie designati da DEWALT. Il caricamento di pacchi batteria diversi da quelli designati da DEWALT con un caricabatteria DEWALT potrebbero causare un'esplosione o comportare altre situazioni di pericolo.



Non bruciare la batteria.

Contenuto della confezione

La confezione contiene:

- 1 Chiodatrice
- 1 Caricabatterie (solo modelli D2 o P2)
- 2 Gruppi batteria (solo modelli D2 o P2)
- 1 Cassetta di trasporto (solo modelli D2 o P2)
- 1 Manuale di istruzioni

NOTA I gruppi batteria, i caricabatterie e le cassette di trasporto non sono inclusi nelle versioni N.

- *Verificare eventuali danni all'apparato, ai componenti o agli accessori che possano essere avvenuti durante il trasporto.*
- *Prima di utilizzare il prodotto, leggere e comprendere interamente questo manuale.*

Descrizione (Fig. 1)



AVVERTENZA: Non modificare mai l'utensile elettrico o le sue parti. Potrebbero verificarsi danni o lesioni personali.

- A. Interruttore a grilletto
- B. Scatto a contatto
- C. Leva di rimozione dell'inzeppamento
- D. Leva di rilascio del blocco
- E. Torce/indicatore di guasto
- F. Gancio per cintura reversibile
- G. Supporto della punta antimarchio
- H. Elemento di spinta del chiodo
- I. Caricatore
- J. Interruttore selettore di modalità (solo modello DCN660)
- K. Rotellina di regolazione della profondità
- L. Indicatore di profondità
- M. Dispositivo di bloccaggio del grilletto
- N. Punta antimarchio
- O. Batteria
- P. Pulsante di rilascio batteria

DESTINAZIONE D'USO

La chiodatrice per rifiniture 16 GA è stata progettata per applicazioni professionali di chiodatura e fissaggio di puntine da disegno.

NON utilizzare in presenza di acqua, liquidi infiammabili o gas.

Queste chiodatrici per rifiniture 16 GA sono elettroutensili professionali.

NON consentire ai bambini di entrare in contatto con l'apparato. L'uso di questo utensile da parte di persone inesperte deve avvenire sotto supervisione.

- **Bambini e infermi.** Questo apparecchio non è destinato all'uso da parte di bambini o persone inferme senza adeguata supervisione.
- Questo prodotto non è destinato all'uso da parte di persone (compresi i bambini) con capacità fisiche, sensoriali o mentali ridotte, o prive di esperienza, conoscenza o abilità, a meno che non abbiano ottenuto sorveglianza o istruzioni riguardo all'uso dell'apparecchio da parte di una persona responsabile della loro sicurezza. I bambini non devono mai essere lasciati da soli con questo prodotto.

Sicurezza elettrica

Il motore elettrico è stato progettato per essere alimentato con un solo livello di tensione. Verificare sempre che la tensione della batteria corrisponda alla tensione sulla targhetta. Assicurarsi inoltre che la tensione del caricabatterie corrisponda a quella della presa elettrica.



Il caricabatterie DEWALT possiede doppio isolamento secondo la normativa EN60335, perciò non è necessario il collegamento a terra.

Se il cavo di alimentazione è danneggiato, deve essere sostituito con un cavo appositamente realizzato, disponibile presso l'assistenza DEWALT.



Per la sostituzione del cavo di alimentazione, utilizzare sempre la spina di tipo prescritto.

Tipo 11 per la classe II (doppio isolamento) – utensili elettrici

Tipo 12 per la classe I (messa a terra) – utensili elettrici



Gli apparecchi portatili, utilizzati in ambiente esterno, devono essere collegati ad un interruttore differenziale.

Uso di una prolunga

Non utilizzare una prolunga se non è assolutamente necessario. Utilizzare un cavo di prolunga omologato, idoneo alla potenza di ingresso del

caricabatterie (vedere i **Dati tecnici**). La sezione minima del conduttore è 1 mm²; la lunghezza massima è 30 m.

Se si usa un mulinello, svolgere sempre completamente il cavo.

ASSEMBLAGGIO E REGOLAZIONI



AVVERTENZA: Per ridurre il rischio di gravi lesioni personali, spegnere l'utensile e scollegare la batteria prima di eseguire qualsiasi regolazione o rimozione/ installazione di dotazioni o accessori. Un avviamento accidentale può causare lesioni.



AVVERTENZA: utilizzare esclusivamente pacchi batteria e caricabatterie DEWALT.

Inserimento e rimozione del pacco batteria dall'apparato (Fig. 2)

NOTA Assicurarsi che il gruppo batteria (O) sia completamente carico.

PER INSERIRE LA BATTERIA NELL'IMPUGNATURA DELL'UTENSILE

1. Allineare il gruppo batteria (O) alle guide all'interno del manico dell'apparato (Fig. 2).
2. Farlo scorrere nell'impugnatura finché il pacco batteria non è saldamente posizionato nell'apparato e assicurarsi che scatti in sede.

PER RIMUOVERE LA BATTERIA DALL'UTENSILE

1. Premere i pulsanti di sblocco (P) ed estrarre con forza il gruppo batteria dal manico dell'apparato.
2. Inserire la batteria nel caricabatterie come descritto nella sezione relativa di questo manuale.

PACCHI BATTERIA CON INDICATORE DEL LIVELLO DI CARBURANTE (FIG. 2)

Alcuni pacchi batteria DEWALT comprendono un indicatore del livello di carburante costituito da tre spie LED verdi che indicano il livello di carica rimanente nel pacco batteria.

Per azionare l'indicatore del livello di carica, premere e tenere premuto il relativo pulsante (R). Una combinazione di tre spie a LED verdi si illumina per indicare il livello di carica residua. Se il livello di carica nella batteria scende al di sotto del limite di utilizzo, l'indicatore di carica non si illumina e sarà necessario ricaricare la batteria.

NOTA L'indicatore di carica rappresenta unicamente un'indicazione del livello di carica residua della batteria. Non indica la funzionalità dell'utensile

ed è soggetto a variazioni in base ai componenti del prodotto, alla temperatura e all'applicazione dell'utente finale.

Indicatore di batteria scarica (Fig. 1)

L'indicatore di batteria scarica è una funzione integrata nella torcia a sinistra (E). Lampeggerà 4 volte per indicare che il gruppo batteria deve essere ricaricato e l'apparato si spegnerà automaticamente.



Spegnere l'apparato ed estrarre il gruppo batteria (O) per ricaricarlo non appena l'indicatore lampeggia.

L'apparato rimane non operativo finché il gruppo batteria a esso collegato è scarico.

Montaggio del gancio a nastro (Fig. 3)

Il gancio per cintura può essere fissato su uno dei lati dell'apparato oppure rimosso se non lo si desidera.

1. Inserire il gancio per cintura (F) nel foro di montaggio sul lato dell'apparato.
2. Passare la vite (S) attraverso il gancio per cintura e all'interno del foro di montaggio. Serrare la vite.

Caricamento dell'apparato (Fig. 4)

1. Inserire gli elementi di fissaggio nella parte posteriore del caricatore (I).
2. Tirare indietro l'elemento di spinta del chiodo (H) finché l'inseguitore del chiodo non si trova oltre i chiodi.
3. Rilasciare l'elemento di spinta.

SCARICAMENTO DELL'APPARATO

1. Impugnando l'apparato in posizione verticale, premere la leva sull'elemento di spinta (H) e consentire ai chiodi di scendere lungo il caricatore oltre l'elemento di spinta.
2. Rimuovere i chiodi dal caricatore (I).

Regolazione della profondità di inserimento (Fig. 1)

Utilizzando la rotella di regolazione della profondità è possibile adattare la profondità di inserimento del chiodo al tipo di elemento di fissaggio in uso.

1. Per inserire il chiodo meno in profondità, girare la rotella di regolazione della profondità (K) verso la parte posteriore dell'apparato. Fare riferimento all'indicatore (L) per sapere in che

punto della gamma disponibile è impostato l'apparato.

- Per inserire un chiodo più in profondità, girare la rotella di regolazione della profondità (K) verso la parte anteriore dell'apparato.

Selezione della modalità (Fig. 5)

SOLO MODELLO DCN660

Per selezionare la modalità di azionamento sequenziale, far scorrere l'interruttore selettore di modalità (J) verso l'icona con un chiodo (↗).

Per selezionare la modalità di azionamento a percussione, far scorrere l'interruttore selettore di modalità (J) verso l'icona con tre chiodi (///).

Dispositivo di bloccaggio del grilletto (Fig. 6)

Questo apparato è dotato di un dispositivo di bloccaggio del grilletto (M) che impedisce di sparare un chiodo accidentalmente.

Per innestare il dispositivo di bloccaggio del grilletto, spostare l'interruttore verso il basso.

Per rilasciare il dispositivo di bloccaggio del grilletto (M), tirare l'interruttore verso l'alto.



AVVERTENZA: Assicurarsi che il dispositivo di bloccaggio del grilletto (M) sia innestato e che il gruppo batteria sia rimosso prima di eseguire qualsiasi regolazione o quando l'apparato non deve essere utilizzato immediatamente.

Punta che non danneggia la superficie (Fig. 1)

Posizionare la punta antimarchio (N) sullo scatto a contatto (B) quando l'apparato viene utilizzato sul legno.

Riporre la punta antimarchio sul supporto (G) quando non in uso.



AVVERTENZA: Assicurarsi che il dispositivo di bloccaggio del grilletto (M) sia innestato e che il gruppo batteria sia rimosso prima di installare o rimuovere la punta antimarchio.

Torçe (Fig. 1)

Questo apparato è munito di torçe (E) situate su ciascun lato. Le torçe si illumineranno una volta attivato il grilletto o rilasciato lo scatto a contatto. Le luci si spengono automaticamente dopo 10 secondi di non utilizzo. Le torçe servono anche a segnalare la batteria scarica e l'inceppamento dei chiodi.

Per ulteriori dettagli, fare riferimento a **Indicatore di batteria scarica** o **Rimozione di un chiodo inceppato**.



AVVERTENZA: Le torçe sono destinate a illuminare la superficie di lavoro più vicina; non utilizzarle come unica fonte luminosa.

FUNZIONAMENTO

Istruzioni per l'uso



AVVERTENZA: Osservare sempre le istruzioni per la sicurezza e le normative in vigore.



AVVERTENZA: Per ridurre il rischio di gravi lesioni personali, spegnere l'utensile e scollegare la batteria prima di eseguire qualsiasi regolazione o rimozione di dotazioni o accessori. Un avviamento accidentale può causare lesioni.

Corretto posizionamento delle mani (Fig. 9)



AVVERTENZA: per ridurre il rischio di gravi lesioni personali, tenere **SEMPRE** le mani nella posizione corretta, come illustrato.



AVVERTENZA: per ridurre il rischio di gravi lesioni personali, mantenere **SEMPRE** una presa sicura per prevenire reazioni improvvise.

La posizione corretta delle mani richiede una mano sul manico principale.

Preparazione dell'apparato (Fig. 1)

- Rimuovere il gruppo batteria e tutti i chiodi dal caricatore.
- Verificare che lo scatto a contatto (B) e l'elemento di spinta del chiodo possano muoversi liberamente.
- Ricaricare i chiodi nel caricatore.



AVVERTENZA: Non utilizzare l'apparato se lo scatto a contatto o l'elemento di spinta del chiodo non possono muoversi liberamente.

ATTENZIONE: MAI spruzzare o introdurre in altro modo lubrificanti o solventi per la pulizia all'interno dell'apparato. la durata e le prestazioni dell'apparecchio potrebbero essere seriamente compromesse.

Attivazione dell'apparato (Fig. 1)

Il modello DCN660 può essere azionato utilizzando una delle due modalità: modalità di azionamento sequenziale o modalità di azionamento a percussione.

Il modello DCN661 funziona solamente nella modalità sequenziale.

MODALITÀ DI AZIONAMENTO SEQUENZIALE (↗)

La modalità di azionamento sequenziale viene utilizzata per chiodature intermittenti quando sono richiesti posizionamenti estremamente accurati.

1. Utilizzare l'interruttore selettore di modalità (J), selezionare la modalità di azionamento sequenziale (solo modello DCN660).
2. Rilasciare il dispositivo di bloccaggio del grilletto (M).
3. Spingere lo scatto a contatto (B) contro la superficie di lavoro.
4. Tirare l'interruttore di azionamento (A) per azionare l'apparato.
5. Rilasciare il grilletto e rimuovere lo scatto a contatto dal pezzo.
6. Ripetere i passaggi 3 - 5 per sparare i chiodi successivi.

MODALITÀ A PERCUSSIONE (↘) SOLO MODELLO DCN660

La modalità di azione ad urto è usata per l'inchiodatura rapida su superfici piatte e fisse.

1. Utilizzare l'interruttore selettore di modalità (J) per selezionare la modalità di azionamento a percussione.
2. Rilasciare il dispositivo di bloccaggio del grilletto (M).
3. Per inserire un solo chiodo, azionare l'apparato come descritto per l'azionamento sequenziale:
 - a. Spingere lo scatto a contatto (B) contro la superficie di lavoro.
 - b. Tirare l'interruttore di azionamento (A) per azionare l'apparato.
4. Per inserire diversi chiodi, premere e mantenere premuto l'interruttore di azionamento (A), quindi spingere ripetutamente lo scatto a contatto (B) contro la superficie del pezzo. Ogni volta che si preme lo scatto a contatto (B) contemporaneamente al grilletto (A) viene sparato un chiodo.



AVVERTENZA: non tenere il grilletto premuto quando l'utensile non è in uso. Mantenere il dispositivo di bloccaggio del grilletto (M) in posizione di blocco per

evitare l'azionamento accidentale quando l'apparato non è in uso.

Rimozione di un blocco o di un chiodo inceppato (Fig. 1, 7, 8)

Se un chiodo si inceppa nel piede del cilindro o l'apparato si blocca, la torcia a destra (E) lampeggerà continuamente.



1. Inserire il dispositivo di bloccaggio del grilletto (M).
2. Rimuovere il gruppo batteria (O) e tutti i chiodi dal caricatore.
3. Rilasciare la leva di rimozione dell'inceppamento (C) nella parte superiore del piede del cilindro e aprire lo sportello di ispezione.
4. Rimuovere il chiodo inceppato, usando delle pinze se necessario. Se non è visibile alcun chiodo inceppato, è possibile che l'apparato si sia bloccato.
5. Se necessario, azionare la leva di rilascio del blocco (D) per riportare la lama motrice.
6. Chiudere lo sportello di ispezione e inserire il perno di blocco sotto i due bracci (Q) del piede del cilindro. Abbassare e bloccare la leva di rimozione dell'inceppamento.

Se i chiodi si inceppano frequentemente nel piede del cilindro, far riparare l'apparato in un centro di assistenza DEWALT autorizzato.

MANUTENZIONE

Questo apparato DEWALT è stato progettato per funzionare a lungo con una manutenzione minima. Prestazioni sempre soddisfacenti dipendono da una cura appropriata e da una pulizia regolare dell'utensile.



AVVERTENZA: Per ridurre il rischio di gravi lesioni personali, spegnere l'utensile e scollegare la batteria prima di eseguire qualsiasi regolazione o rimozione/installazione di dotazioni o accessori. Un avviamento accidentale può causare lesioni.

Il caricabatterie e la batteria non sono riparabili.



Lubrificazione

L'utensile elettrico non richiede alcuna lubrificazione supplementare.



Pulizia



AVVERTENZA: Aspirare la sporcizia e la polvere dall'alloggiamento principale con aria secca, in quanto spesso lo sporco si accumula dentro e intorno alle aperture di ventilazione. Quando si esegue questa procedura indossare occhiali di protezione e mascherine antipolvere omologati.



AVVERTENZA: Non usare mai solventi o altri prodotti chimici aggressivi per pulire le parti non metalliche dell'utensile. Certe sostanze possono danneggiare gravemente i materiali che costituiscono tali parti. Utilizzare solamente un panno inumidito con acqua e sapone neutro. Evitare la penetrazione di liquidi nell'utensile e non immergere alcuna parte dell'utensile in un liquido.

ISTRUZIONI PER LA PULIZIA DEL CARICABATTERIE



AVVERTENZA: Rischio di scossa elettrica. Scollegare il caricabatterie dalla presa CA prima della pulizia. È possibile rimuovere la sporcizia e il grasso all'esterno del caricabatterie utilizzando un panno o una spazzola morbida non metallica. Non utilizzare acqua o soluzioni detergenti.

Accessori opzionali



AVVERTENZA: su questo apparato sono stati collaudati soltanto gli accessori offerti da DEWALT, quindi l'utilizzo di accessori diversi con questo apparato potrebbe essere rischioso. Per ridurre il rischio di infortuni, con questo prodotto devono essere utilizzati esclusivamente gli accessori raccomandati DEWALT.

Consultare il rivenditore per ulteriori informazioni sugli accessori idonei.

Soluzione dei problemi

Se l'elettrodotto non dovesse funzionare correttamente, seguire le istruzioni riportate di seguito. Se il problema persiste, contattare l'agente di riparazione locale.

L'apparato non funziona.

Le torce non si accendono.

Controllare che il dispositivo di bloccaggio del grilletto non sia inserito.

- Controllare il livello della batteria (vedere la sezione Gruppi batteria con indicatore del livello di carica in questo manuale).
- Rimuovere il gruppo batteria, attendere almeno 5 secondi, quindi inserirlo nuovamente.

Le torce sono accese ma il motore non funziona.

- Assicurarsi che sia lo scatto a contatto sia il grilletto siano rilasciati, quindi azionare solo lo scatto a contatto.
- Controllare l'interruttore selettore di modalità (solo modello DCN660)
- Controllare il livello della batteria (vedere le sezioni Gruppi batteria con indicatore del livello di carica e Indicatore di batteria scarica in questo manuale).

Le torce sono accese, il motore funziona, l'apparato non inserisce gli elementi di fissaggio.

- Controllare l'interruttore selettore di modalità (solo modello DCN660)
- Controllare che nel caricatore siano caricati gli elementi di fissaggio del tipo corretto e che l'elemento di spinta li stia spingendo.
- Controllare che le spie luminose non presentino guasti; se necessario, sostituire la batteria o rimuovere un inceppamento (vedere le sezioni Indicatore di batteria scarica e Rimozione di un blocco o di un chiodo inceppato in questo manuale).
- Controllare che il movimento dello scatto a contatto e dell'elemento di spinta del chiodo avvenga liberamente (vedere la sezione Preparazione dell'apparato in questo manuale).

NOTA La leva di rilascio del blocco deve essere utilizzata per reimpostare il meccanismo. Potrebbe inoltre essere necessario azionare il dispositivo di bloccaggio del grilletto per reimpostare il controllo elettronico. Questi requisiti sono indicati dall'apparato, utilizzando le torce.

Le torce sono accese, il motore funziona, l'apparato non inserisce completamente gli elementi di fissaggio.

- Regolare la profondità di inserimento (vedere la sezione Regolazione della profondità di inserimento in questo manuale).
- Cambiare la modalità dell'apparato a sequenziale, se non si trova già in tale modalità.
- Scegliere la lunghezza e il materiale appropriati dell'elemento di fissaggio.
- Controllare il livello della batteria (vedere le sezioni Gruppi batteria con indicatore del livello di carica e Indicatore di batteria scarica in questo manuale).
- Pulire il piede del cilindro con aria compressa. Non utilizzare lubrificanti.
- Pulire il caricatore con aria compressa.
- Il gruppo lame motrici potrebbe essere danneggiato o usurato. Contattare l'agente di riparazione locale se i passaggi precedenti non risolvono il problema.

NOTA La leva di rilascio del blocco deve essere utilizzata per reimpostare il meccanismo. Potrebbe inoltre essere necessario azionare il dispositivo di bloccaggio del grilletto per reimpostare il controllo elettronico. Questi requisiti sono indicati dall'apparato, utilizzando le torce.

Inceppamento di elementi di fissaggio nell'apparato.

Controllare che nel caricatore siano correttamente caricati gli elementi di fissaggio del tipo corretto e che l'elemento di spinta li stia spingendo.

- Scegliere la lunghezza e il materiale appropriati dell'elemento di fissaggio.
- Pulire il piede del cilindro (vedere la sezione Rimozione di un blocco o di un chiodo inceppato in questo manuale).
- Pulire il caricatore con aria compressa.
- Il gruppo lame motrici potrebbe essere danneggiato o usurato. Contattare l'agente di riparazione locale se i passaggi precedenti non risolvono il problema.

NOTA La leva di rilascio del blocco deve essere utilizzata per reimpostare il meccanismo. Potrebbe inoltre essere necessario azionare il dispositivo di bloccaggio del grilletto per reimpostare il controllo elettronico. Questi requisiti sono indicati dall'apparato, utilizzando le torce.

Protezione dell'ambiente



Raccolta differenziata. Questo prodotto non deve essere smaltito con i normali rifiuti domestici.

Se il prodotto DEWALT deve essere sostituito o non è più utilizzato, non effettuare lo smaltimento con i rifiuti domestici. Effettuare una raccolta differenziata del prodotto.



La raccolta differenziata di prodotti e imballaggi usati consente il riciclaggio dei materiali e il loro riutilizzo. Il riutilizzo dei materiali riciclati aiuta a prevenire l'inquinamento ambientale e riduce la domanda di materie prime.

È possibile che le normative locali prevedano la raccolta differenziata di prodotti elettrici domestici presso siti municipali o presso il rivenditore dove è stato acquistato un nuovo prodotto.

DEWALT offre un servizio di ritiro e riciclaggio dei propri prodotti alla fine della loro vita utile. Per sfruttare questo servizio, restituire il prodotto a qualsiasi agente di riparazione autorizzato che lo ritirerà per conto del cliente.

È possibile individuare il riparatore autorizzato più vicino rivolgendosi all'ufficio DEWALT di zona all'indirizzo indicato nel presente manuale. In alternativa, è possibile consultare un elenco dei riparatori autorizzati DEWALT e tutti i dettagli relativi alla nostra assistenza post-vendita sul sito Internet: www.2helpU.com.



Batteria ricaricabile

Questa batteria di lunga durata deve essere ricaricata quando non riesce a produrre energia sufficiente per lavorazioni che prima venivano svolte con facilità. Al termine della durata di servizio, smaltirla con la dovuta cura per l'ambiente.

- Far scaricare completamente la batteria, quindi rimuoverla dall'apparato.
- Le celle agli ioni di litio sono riciclabili. Consegnarle al rivenditore o a un centro di riciclaggio di zona. Le batterie raccolte verranno riciclate o smaltite in modo corretto.

18V XR 16 GA AFWERKINGSTACKER DCN660, DCN661

Gefeliciteerd!

U hebt gekozen voor DEWALT-gereedschap. Jarenlange ervaring, grondige productontwikkeling en innovatie maken DEWALT een van de betrouwbaarste partners van gebruikers van elektrisch gereedschap.

Technische gegevens

		DCN660	DCN661
Spanning	V_{DC}	18	18
Type		1	1
Type accu		Li-ion	Li-ion
Werkingsstand		Sequentieel/Snelvuur	Sequentieel
Magazijnhoek		20°	20°
Spijkers			
lengte	mm	32-63	32-63
schachtdiameter	mm	1.6	1.6
hoek		20°	20°
Gewicht (zonder accu)	kg	2,4	2,4
Aandrijfenergie	J	48	48
Lawaaiwaarden en vibratiewaarden (triaxiale-vectorsom) volgens EN60745-2-16:			
L_{pA} (emissie geluidsdrumniveau)	dB(A)	81	81
L_{WA} (geluidsvermogniveau)	dB(A)	92	92
K (onzekerheid voor het gegeven geluidsniveau)	dB(A)	3	3
Waarde trillingsemisssie $a_{h1} =$	m/s^2	2,5	2,5
Onzekerheid K =	m/s^2	1,5	1,5

Het vibratie-emissieniveau dat in dit informatieblad wordt gegeven, is gemeten in overeenstemming met een gestandaardiseerde test volgens EN60745 en kan worden gebruikt om het ene gereedschap met het andere te vergelijken. Het kan worden gebruikt voor een eerste inschatting van blootstelling.



WAARSCHUWING: Het verklaarde vibratie-emissieniveau geldt voor de hoofdtoepassingen van het gereedschap. Als het gereedschap echter voor andere toepassingen wordt gebruikt, dan wel met andere accessoires of slecht wordt onderhouden, kan de vibratie-emissie verschillen. Dit kan het blootstellingsniveau aanzienlijk verhogen gedurende de totale arbeidsduur.

Een inschatting van het blootstellingsniveau aan vibratie dient ook te worden overwogen wanneer het gereedschap wordt uitgeschakeld of als het aan staat maar geen daadwerkelijke werkzaamheden uitvoert. Dit kan het blootstellingsniveau aanzienlijk verminderen gedurende de totale arbeidsduur.

Stel aanvullende veiligheidsmaatregelen op om de operator te beschermen tegen de effecten van vibratie, zoals: onderhoud het gereedschap en de accessoires, houd de handen warm, organisatie van werkpatronen.

NEDERLANDS

Accu		DCB140	DCB141	DCB142
Type accu		Li-ion	Li-ion	Li-ion
Spanning	V_{DC}	14,4	14,4	14,4
Capaciteit	Ah	3,0	1,5	4,0
Gewicht	kg	0,53	0,30	0,54

Accu		DCB143	DCB144	DCB145
Type accu		Li-ion	Li-ion	Li-ion
Spanning	V_{DC}	14,4	14,4	14,4
Capaciteit	Ah	2,0	5,0	1,3
Gewicht	kg	0,30	0,52	0,30

Accu		DCB180	DCB181	DCB182
Type accu		Li-ion	Li-ion	Li-ion
Spanning	V_{DC}	18	18	18
Capaciteit	Ah	3,0	1,5	4,0
Gewicht	kg	0,64	0,35	0,61

Accu		DCB183/B	DCB184/B	DCB185
Type accu		Li-ion	Li-ion	Li-ion
Spanning	V_{DC}	18	18	18
Capaciteit	Ah	2,0	5,0	1,3
Gewicht	kg	0,40	0,62	0,35

Lader		DCB105		
Voedingsspanning	V_{AC}	230		
Type accu		10,8/14,4/18 Li-ion		
Laadtijd bij benadering van accu's	min	25 (1,3 Ah)	30 (1,5 Ah)	40 (2,0 Ah)
		55 (3,0 Ah)	70 (4,0 Ah)	90 (5,0 Ah)
Gewicht	kg	0,49		

Lader		DCB107		
Voedingsspanning	V_{AC}	230		
Type accu		10,8/14,4/18 Li-ion		
Laadtijd bij benadering van accu's	min	60 (1,3 Ah)	70 (1,5 Ah)	90 (2,0 Ah)
		140 (3,0 Ah)	185 (4,0 Ah)	240 (5,0 Ah)
Gewicht	kg	0,29		

Lader		DCB112		
Voedingsspanning	V_{AC}	230		
Type accu		10,8/14,4/18 Li-ion		
Laadtijd bij benadering van accu's	min	40 (1,3 Ah)	45 (1,5 Ah)	60 (2,0 Ah)
		90 (3,0 Ah)	120 (4,0 Ah)	150 (5,0 Ah)
Gewicht	kg	0,36		

Lader		DCB113		
Voedingsspanning	V_{AC}	230		
Type accu		10,8/14,4/18 Li-ion		
Laadtijd bij benadering van accu's	min	30 (1,3 Ah)	35 (1,5 Ah)	50 (2,0 Ah)
		70 (3,0 Ah)	100 (4,0 Ah)	120 (5,0 Ah)
Gewicht	kg	0,4		

Lader		DCB115		
Voedingsspanning	V_{AC}	230		
Type accu		10,8/14,4/18 Li-ion		
Laadtijd bij benadering van accu's	min	25 (1,3 Ah)	30 (1,5 Ah)	40 (2,0 Ah)
		55 (3,0 Ah)	70 (4,0 Ah)	90 (5,0 Ah)
Gewicht	kg	0,5		

Zekeringen:		
Europa	Gereedschap van	10 A, stroomvoorziening
		230 V

Definitie: Veiligheidsrichtlijnen

De onderstaande definities beschrijven het veiligheidsniveau voor elk signaleringswoord. Lees de gebruiksaanwijzing zorgvuldig door en let op deze symbolen.



GEVAAR: Geeft een dreigend gevaar aan dat, indien dit niet wordt voorkomen, leidt tot de **dood of ernstig letsel**.



WAARSCHUWING: Geeft een mogelijk gevaar aan dat, indien dit niet wordt voorkomen, **kan** leiden tot de **dood of ernstig letsel**.



VOORZICHTIG: Geeft een dreigend gevaar aan dat, als het niet wordt voorkomen, **misschien** leidt tot **licht of gematigd letsel**.

OPMERKING: Geeft een handeling aan waarbij zich **een persoonlijk letsel** zal voordoen maar die, **als** deze niet wordt voorkomen kan leiden tot **materiële schade**.



Hiermee wordt het risico van een elektrische schok aangeduid.



Wijst op brandgevaar.

EG-verklaring van overeenstemming

MACHINERIERICHTLIJN



**18V XR 16 GA AFWERKINGSTACKER
DCN660, DCN661**

DEWALT verklaart dat de producten die worden beschreven onder **Technische gegevens** voldoen aan: 2006/42/EG, EN60745-1:2009+A11:2010, EN60745-2-16:2010.

Deze producten voldoen tevens aan richtlijn 2004/108/EG (tot 19/04/2016) 2014/30/EU (vanaf 20/04/2016) en 2011/65/EU. Neem voor meer informatie contact op met DEWALT via het volgende adres of kijk op de achterzijde van de handleiding.

De ondergetekende is verantwoordelijk voor de samenstelling van het technische bestand en legt deze verklaring af namens DEWALT.

Markus Rempel
Directeur Engineering
DEWALT, Richard-Slinger-Strase 11,
D-65510, Idstein, Duitsland
24.07.2015



WAARSCHUWING: Verminder het risico op letsel, lees de instructiehandleiding.

Algemene veiligheidswaarschuwingen voor elektrisch gereedschap



WAARSCHUWING: Lees alle veiligheidswaarschuwingen en alle instructies. Wanneer de waarschuwingen en voorschriften niet in acht worden genomen, kan dit een elektrische schok, brand en/of ernstig letsel tot gevolg hebben.

BEWAAR ALLE WAARSCHUWINGEN EN INSTRUCTIES ZODAT U DEZE LATER OOK NOG KUNT RAADPLEGEN

De term 'elektrisch gereedschap' in de onderstaande vermelde waarschuwingen verwijst naar uw (met een snoer) op de netspanning aangesloten elektrisch gereedschap of naar (draadloos) elektrisch gereedschap met een accu.

1) VEILIGE WERKOMGEVING

- a) **Houd uw werkomgeving schoon en opgeruimd.** Een rommelige of slecht

verlichte werkomgeving kan tot ongevallen leiden.

- b) **Bedien elektrisch gereedschap niet in een explosieve omgeving, zoals in de nabijheid van ontvlambare vloeistoffen, gassen of stof.** Elektrische gereedschap veroorzaakt vonken die het stof of de dampen kunnen doen ontbranden.
- c) **Houd kinderen en omstanders op een afstand wanneer u elektrisch gereedschap bedient.** Wanneer u wordt afgeleid, kunt u de controle over het apparaat verliezen.

2) ELEKTRISCHE VEILIGHEID

- a) **Stekkers van elektrisch gereedschap moeten in het stopcontact passen. De stekker mag in geen geval worden omgebouwd. Gebruik geen adapterstekkers in combinatie met geaarde gereedschappen.** Niet-omgebouwde stekkers en passende stopcontacten beperken het risico van een elektrische schok.
- b) **Vermijd lichamelijk contact met geaarde oppervlakken zoals buizen, radiatoren, fornuizen en ijskasten.** Er bestaat een verhoogd risico op een elektrische schok wanneer uw lichaam geaard is.
- c) **Stel elektrisch gereedschap niet bloot aan regen of natte omstandigheden.** Het binnendringen van water in het elektrische gereedschap vergroot het risico van een elektrische schok.
- d) **Behandel het snoer voorzichtig. Gebruik het snoer nooit om het elektrische gereedschap te dragen of te trekken, of de stekker uit het stopcontact te halen. Houd het snoer uit de buurt van warmte, olie, scherpe randen of bewegende onderdelen.** Beschadigde snoeren of snoeren die in de war zijn geraakt, verhogen het risico op een elektrische schok.
- e) **Als u elektrisch gereedschap buitenshuis gebruikt, dient u een verlengsnoer te gebruiken dat geschikt is voor gebruik buitenshuis.** Het gebruik van een verlengsnoer dat geschikt is voor buitenshuis, vermindert het risico op een elektrische schok.
- f) **Als het gebruik van elektrisch gereedschap op een vochtige locatie onvermijdelijk is, dient u een stroomvoorziening te gebruiken die beveiligd is met een aardlekschakelaar.** Met een aardlekschakelaar wordt het risico van een elektrische schok verkleind.

3) PERSOONLIJKE VEILIGHEID

- a) **Blijf alert, kijk wat u doet en gebruik uw gezond verstand wanneer u elektrisch gereedschap bedient. Gebruik elektrisch gereedschap niet wanneer u moe bent of onder invloed van drugs, alcohol of medicijnen.** Een moment van onoplettendheid tijdens het bedienen van elektrisch gereedschap kan leiden tot ernstig persoonlijk letsel.
- b) **Draag persoonlijke beschermingsmiddelen. Draag altijd een veiligheidsbril.** Het dragen van een persoonlijke beschermende uitrusting zoals een stofmasker, slipvaste werkschoenen, een veiligheidshelm of gehoorbescherming, afhankelijk van de aard en het gebruik van het elektrische gereedschap, vermindert het risico van verwondingen.
- c) **Vermijd onbedoeld starten. Zorg ervoor dat de schakelaar in de off-stand (uit) staat voordat u het gereedschap aansluit op de stroombron en/of accu, het oppakt of draagt.** Het dragen van elektrisch gereedschap met uw vinger op de schakelaar of het aanzetten van elektrisch gereedschap waarvan de schakelaar aan staat, zorgt voor ongelukken.
- d) **Verwijder alle stelsleutels of moersleutels voordat u het elektrische gereedschap aan zet.** Een moersleutel of stelsleutel die in een ronddraaiend onderdeel van het elektrische gereedschap is achtergelaten, kan leiden tot persoonlijk letsel.
- e) **Reik niet te ver. Zorg er altijd voor dat u stevig staat en in evenwicht blijft.** Dit zorgt voor betere controle van het elektrisch gereedschap in onverwachte situaties.
- f) **Draag geschikte kleding. Draag geen loshangende kleding of sieraden. Houd haren, kleding en handschoenen uit de buurt van bewegende delen.** Loshangende kleding, sieraden en lange haren kunnen door bewegende delen worden meegenomen.
- g) **Als er in hulpmiddelen worden voorzien voor het aansluiten van stofverwijdering- of verzamelapparatuur, zorg er dan voor dat deze correct worden aangesloten en gebruikt.** Het gebruik van stofopvangvoorzieningen beperkt het gevaar door stof.

4) GEBRUIK EN ONDERHOUD VAN ELEKTRISCH GEREEDSCHAP

- a) **Forceer het elektrische gereedschap niet. Gebruik voor uw toepassing het daarvoor bestemde elektrische gereedschap. Met**

het geschikte elektrische gereedschap werkt u beter en veiliger binnen het aangegeven capaciteitsbereik.

- b) **Gebruik het elektrische gereedschap niet als de schakelaar het apparaat niet aan en uit kan zetten.** Elektrisch gereedschap dat niet meer kan worden in- of uitgeschakeld, is gevaarlijk en moet worden gerepareerd.
 - c) **Haal de stekker uit het stopcontact en/ of neem de accu uit het gereedschap voordat u aanpassingen uitvoert, accessoires verwisselt of het elektrische gereedschap opbergt.** Met deze voorzorgsmaatregel voorkomt u onbedoeld starten van het gereedschap.
 - d) **Berg elektrisch gereedschap dat niet wordt gebruikt op buiten het bereik van kinderen en laat geen personen die onbekend zijn met het elektrisch gereedschap of deze instructies het gereedschap bedienen.** Elektrisch gereedschap is gevaarlijk in handen van ongetrainde gebruikers.
 - e) **Onderhoud elektrisch gereedschap. Controleer op verkeerde uitlijning of het grijpen van bewegende onderdelen, breuk van onderdelen en andere omstandigheden die de werking van het gereedschap nadelig kunnen beïnvloeden. Laat beschadigde delen repareren voordat u het gereedschap gebruikt.** Veel ongevallen worden veroorzaakt door slecht onderhouden elektrisch gereedschap.
 - f) **Houd snijgereedschap scherp en schoon.** Correct onderhouden snijgereedschap met scherpe snijdranden loopt minder snel vast en is gemakkelijker te beheersen.
 - g) **Gebruik het elektrische gereedschap, de accessoires en gereedschapsonderdelen, etc. in overeenstemming met deze instructies, waarbij u rekening houdt met de werkomstandigheden en de uit te voeren werkzaamheden.** Gebruik van het elektrische gereedschap voor werkzaamheden die anders zijn dan het bedoelde gebruik, kunnen leiden tot een gevaarlijke situatie.
- 5) GEBRUIK EN ONDERHOUD VAN ACCUGEREEDSCHAP**
- a) **Laad de accu alleen op met de lader die wordt opgegeven door de fabrikant.** Een lader die geschikt is voor een bepaald type accu, kan brandgevaar opleveren wanneer deze in combinatie met andere accu's wordt gebruikt.
 - b) **Gebruik elektrisch gereedschap alleen met de speciaal aangeduide accu. Het**

gebruik van andere accu's kan gevaar voor letsel en brand opleveren.

- c) **Houd de accu, wanneer u deze niet gebruikt, weg bij andere metalen objecten zoals paperclips, munten, sleutels, spijkers, schroeven of andere kleine metalen voorwerpen die een verbinding tot stand kunnen brengen tussen de ene pool en de andere.** Als kortsluiting tussen de polen van de accu's wordt gemaakt, kunnen brandwonden of brand worden veroorzaakt.
- d) **Onder extreme omstandigheden kan er vloeistof uit de batterij spuiten. Vermijd contact hiermee. Indien onbedoeld contact plaatsvindt, spoelt u met water. Als vloeistof in aanraking komt met ogen, raadpleegt u bovendien uw huisarts.** Vloeistof die uit de accu spuit, kan irritatie of brandwonden veroorzaken.

6) SERVICE

- a) **Laat uw gereedschap onderhouden door een erkende reparateur die uitsluitend identieke vervangende onderdelen gebruikt.** Daarmee wordt de veiligheid van het gereedschap gewaarborgd.

Veiligheidsvoorschriften voor afwerkingstackers

- **Ga er altijd vanuit dat het gereedschap bevestigingsmateriaal bevat.** Wanneer onzorgvuldig met de tacker wordt omgegaan, kan dat tot gevolg hebben dat er onverwacht nieten/spijkers worden afgeschoten en dat er daardoor persoonlijk letsel ontstaat.
- **Richt het gereedschap niet op uzelf of op iemand in de buurt.** Door onverwacht gebruik van de schakelaar wordt bevestigingsmateriaal afgeschoten dat lichamelijk letsel veroorzaakt.
- **Zet het gereedschap niet aan voordat u het stevig tegen het werkstuk hebt geplaatst.** Als het gereedschap geen contact maakt met het werkstuk, kan het bevestigingsmateriaal wegschieten.
- **Koppel het gereedschap los van de stroombron als er bevestigingsmateriaal is vastgelopen in het gereedschap.** Wanneer u nieten/spijkers die vastzitten, losmaakt, kan de tacker onbedoeld in werking treden als de accu nog in het gereedschap zit.
- **Gebruik deze tacker niet voor het vastzetten van elektrische kabels.** Het gereedschap is niet ontworpen voor installatie van elektriciteitskabels en kan de isolatie van de elektriciteitskabels beschadigen wat elektrische schokken of brand tot gevolg kan hebben.

- Draag altijd een veiligheidsbril.
- Draag altijd oorbescherming.
- Gebruik alleen spijkers van het soort dat aangegeven staat in de handleiding.
- Gebruik geen stellingen om het gereedschap te bevestigen aan een steunpunt.
- Geen enkel onderdeel van de tacker, zoals het contactmechanisme, mag uit elkaar gehaald of geblokkeerd worden.
- Controleer vóór elk gebruik of het veiligheids- en triggermechanisme juist werken en of alle bouten en moeren vastzitten.
- Gebruik het gereedschap niet als een hamer.
- Gebruik de DCN660 of DCN661 niet
 - wanneer u bijvoorbeeld, dakspanten, enz. verplaatst van de ene rijlocatie naar een andere, waarbij u stellingmateriaal, trappen, ladders of een op een ladder gelijkende constructie gebruikt;
 - wanneer u dozen of kratten sluit;
 - bij het monteren van transportveiligheidssystemen, bijv., op voertuigen, wagons, enz.

Zie voor vrijstellingen voor deze bepalingen de in uw land geldende voorschriften voor de werklocatie.

- Controleer altijd de ter plaatse geldende voorschriften voor de werkplek.
- Richt nooit een tacker naar uzelf of andere personen.
- Tijdens gebruik, houdt u het gereedschap vast zodat u geen letsel aan het hoofd of lichaam kunt oplopen in geval van een mogelijke terugslag veroorzaakt door een onderbreking in de stroomtoevoer of harde zones binnenin het werkstuk.
- Activeer de tacker nooit in een open ruimte.
- Draag het gereedschap in het werkgebied naar de werkplek met behulp van één handvat, en nooit met een geactiveerde schakelaar.
- Beoordeel de omstandigheden in het werkgebied. Spijkers kunnen dunne werkstukken doorboren of van hoeken en kanten van het werkstuk afglijden, en aldus mensen aan risico's blootstellen.
- Sla geen spijkers dicht bij de rand van het werkstuk.
- Sla geen spijkers bovenop andere spijkers.

Restrisico's

Ook al worden de relevante veiligheidsvoorschriften en de veiligheidsvoorzieningen toegepast, bepaalde risico's kunnen niet worden vermeden. Dit zijn:

- Gehoorbeschadiging.
- Risico op persoonlijk letsel door rondvliegende deeltjes.
- Risico op brandwonden omdat accessoires tijdens het gebruik heet worden.
- Risico op persoonlijk letsel als gevolg van langdurig gebruik.

Markeringen op het gereedschap

Op het apparaat worden de volgende pictogrammen weergegeven:



Lees vóór gebruik de instructiehandleiding.



Draag gehoorbescherming.



Draag oogbescherming.



Gebruik het gereedschap niet op stellingen of ladders.



Lengte van de spijkers.



Dikte van de spijkers.



Laadcapaciteit.



Spanning van gereedschap.



Magazijnhoek: 20°.



Zichtbare straling. Staar niet in het licht.

POSITIE VAN DE DATUMCODE

De datumcode, die ook het jaar van fabricage bevat, is in de behuizing geprint.

Voorbeeld:

2015 XX XX

Jaar van fabricage

Belangrijke veiligheidsinstructies voor alle accu's

BEWAAR DEZE INSTRUCTIES: Deze handleiding bevat belangrijke instructies voor de veiligheid en voor de bediening van geschikte acculaders (raadpleeg **Technische gegevens**).

- Lees voordat u de lader gebruikt, alle instructies en aanwijzingen voor de veiligheid op de lader, de accu en het product dat de accu gebruikt.



WAARSCHUWING: Gevaar op elektrische schok. Laat geen vloeistof in de lader dringen. Dit zou kunnen leiden tot een elektrische schok.



WAARSCHUWING: We bevelen aan om een differentieelschakelaar met een uitschakelstroom van 30 mA of lager te gebruiken.



VOORZICHTIG: Gevaar voor brandwonden. Beperk het risico van letsel, laad alleen oplaadbare accu's op van het merk DEWALT. Andere typen accu's zouden uit elkaar kunnen springen en persoonlijk letsel en schade kunnen veroorzaken.



VOORZICHTIG: Houd toezicht op kinderen zodat ze niet met het apparaat kunnen spelen.

OPMERKING: Onder bepaalde omstandigheden, wanneer de stekker van de lader in het stopcontact zit, kunnen de niet-afgedekte laadcontacten binnenin de lader door materiaal of een voorwerp worden kortgesloten. Bepaalde materialen die geleidend zijn, zoals, maar niet uitsluitend, staalwol, aluminiumfolie of een opeenhoping van metaalachtige deeltjes, kunnen beter bij de holtes van de lader worden weggehouden. Trek altijd de stekker uit het stopcontact wanneer er geen accu in de lader zit. Trek de stekker van de lader uit het stopcontact voordat u de lader gaat reinigen.

- **Probeer de accu NIET op te laden met andere laders dan die in deze handleiding worden beschreven.** De lader en de accu zijn speciaal voor elkaar ontworpen.
- **Deze laders zijn niet bedoeld voor een andere toepassing dan het opladen van oplaadbare accu's van DEWALT.** Andere toepassingen kunnen leiden tot het risico van brand, elektrische schok of elektrocutie.
- **Stel de lader niet bloot aan regen of sneeuw.**

- **U kunt beter niet aan het snoer trekken wanneer u de stekker van de lader uit het stopcontact trekt.** Er is dan minder risico op beschadiging van het snoer en van de stekker.
- **Het is belangrijk dat u het snoer zo plaatst dat niemand erop kan stappen of erover kan struikelen, en het snoer niet op een andere manier kan beschadigen of onder spanning kan komen te staan.**
- **Gebruik alleen een verlengsnoer als het er werkelijk niet anders kan.** Gebruik van een ongeschikt verlengsnoer kan het risico van brand, elektrische schok of elektrocutie tot gevolg hebben.
- **Plaats niet iets boven op een lader en plaats de lader niet op een zacht oppervlak omdat hierdoor de ventilatiesleuven kunnen worden geblokkeerd en de lader binnenin veel te heet wordt.** Plaats de lader niet in de buurt van een warmtebron. De lader wordt geventileerd door sleuven boven en onder in de behuizing.
- **Gebruik de lader niet met een beschadigd snoer of een beschadigde stekker - laat deze onmiddellijk vervangen.**
- **Gebruik de lader niet als er hard op is geslagen, als de lader is gevallen of op een andere manier beschadigd is.** Breng de lader naar een erkend servicecentrum.
- **Haal de lader niet uit elkaar; breng de lader naar een erkend servicecentrum wanneer service of reparatie nodig is.** Onjuiste montage kan leiden tot het risico van een elektrische schok, elektrocutie of brand.
- **Als het netsnoer is beschadigd, moet het onmiddellijk worden vervangen door de fabrikant, een servicemonteur van de fabrikant of een dergelijk vakbekwaam persoon, zodat risico is uitgesloten.**
- **Trek de stekker van de lader uit het stopcontact voordat u de lader gaat schoonmaken.** Er is dan minder risico op een elektrische schok. Het risico is niet minder wanneer u de accu verwijdert.
- **Probeer NOOIT twee laders op elkaar aan te sluiten.**
- **De lader is ontworpen voor de standaard 230V-stroomvoorziening van een woning. Probeer de lader niet te gebruiken op een andere spanning.** Dit geldt niet voor de voertuiglader.

Bewaar deze instructies

Laders

De DCB105, DCB112, DCB113 en DCB115 laders zijn geschikt voor 10,8 V, 14,4 V en 18 V Li-ion XR (DCB140, DCB141, DCB142, DCB143, DCB144, DCB145, DCB180, DCB181, DCB182, DCB183, DCB184 en DCB185) accu's.

DEWALT-laders hoeven niet te worden afgesteld en zijn zo ontworpen dat zij zeer gemakkelijk in het gebruik zijn.

Laadprocedure (Afb. 2)

1. Steek de lader in een geschikt stopcontact voordat u de accu insteekt.
2. Plaats de accu (O) in de lader. Het rode lampje (opladen) knippert voortdurend en dat duidt erop dat het laadproces is gestart.
3. Een volledig opgeladen accu wordt aangegeven door het rode lampje dat constant AAN blijft. De accu is nu volledig opgeladen en kan worden gebruikt of in de acculader blijven zitten.

OPMERKING: U kunt maximale prestaties en levensduur van Li-ion-accu's garanderen door de accu's volledig op te laden voordat u deze voor het eerst in gebruik neemt.

Laadproces

Raadpleeg de onderstaande tabel voor de laadstatus van de accu.

Laadindicaties: DCB105		
	wordt opgeladen	— — — —
	geheel opgeladen	————
	hot/cold pack delay (vertraging hete/koude accu)	— • — • — •
	vervang de accu	• • • • • • • •
Laadindicators: DCB107, DCB112, DCB113, DCB115		
	wordt opgeladen	— — — —
	geheel opgeladen	————
	hot/cold pack delay (vertraging hete/koude accu)*	— — — — —————

***DCB107, DCB112, DCB113, DCB115:** Het rode lampje blijft knipperen, maar er brandt ook een geel indicatielampje wanneer de functie actief is. Wanneer de accu een geschikte temperatuur heeft bereikt, gaat het gele lampje uit en hervat de lader de laadprocedure.

De geschikte lader(s) laadt/laden geen kapotte accu op. Het lampje zal niet of onregelmatig gaan branden en de lader geeft daarmee aan dat de accu kapot is.

OPMERKING: Dit kan ook betekenen dat er iets mis is met de lader.

Als de lader laat zien dat er een probleem is, laat de lader en de accu dan testen door een geautoriseerd servicecentrum.

HOT/COLD PACK DELAY (VERTRAGING HETE/KOUDE ACCU)

Wanneer de lader waarneemt dat een accu te warm of te koud is, wordt onmiddellijk een Hot/Cold Delay gestart en wordt het laden uitgesteld tot de accu een geschikte temperatuur heeft bereikt. De lader schakelt dan automatisch over op de accu-laadstand. Deze functie waarborgt een maximale levensduur van de accu.

Een koude accu zal half zo snel opladen als een warme accu. De accu zal minder snel opladen gedurende de gehele laadcyclus en zal niet op maximumsnelheid gaan opladen, ook niet als de accu warmer wordt.

UITSLUITEND LITHIUM-ION-ACCU'S

XR Li-ion-gereedschap is ontworpen met een Elektronisch Beveiligingssysteem dat ervoor zorgt dat de accu niet te veel wordt geladen, niet te heet wordt of te veel wordt ontladen.

Het product zal automatisch uitgeschakeld worden, als het elektronisch beschermingssysteem actief wordt. Als dit gebeurt, zet u de Li-ion-accu op de lader, totdat deze volledig geladen is.

Belangrijke veiligheidsinstructies voor alle accu's

Wanneer u vervangende accu's bestelt, is het belangrijk dat u het catalogusnummer en de spanning opgeeft.

Als u de accu uit de verpakking haalt, is hij niet geheel opgeladen. Lees onderstaande veiligheidsinstructies voordat u de accu en lader gebruikt. Volg vervolgens de beschreven laadprocedures.

LEES ALLE INSTRUCTIES

- **Laad de accu niet op of gebruik deze niet in een explosieve omgeving, zoals in de nabijheid van ontvlambare vloeistoffen, gassen of stof.** Wanneer u de accu plaatst in of verwijdert uit de lader kan het stof of de damp door een vonk vlamvatten.
- **Gebruik nooit geweld bij het plaatsen van de accu in de lader. Modificeer de accu op geen enkele manier als deze niet past in een lader die niet geschikt is, omdat de accu kan**

openbarsten waardoor ernstig persoonlijk letsel kan ontstaan.

- **Laad de accu's alleen op in DEWALT-laders.**
- **NIET** nat spatten of onderdempelen in water of andere vloeistoffen.
- **Gebruik of bewaar het gereedschap en de accu niet op plaatsen waar de temperatuur 40 °C (105 °F) of meer kan bereiken (bijvoorbeeld in een schuurtje of een metalen loods in de zomer).**



WAARSCHUWING: Probeer nooit om welke reden dan ook de accu te openen. Als de behuizing van de accu is gescheurd of beschadigd, zet de accu dan niet in de lader. Klem een accu niet vast, laat een accu niet vallen, beschadig een accu niet. Gebruik een accu of lader waar hard op is geslagen, die is gevallen, waar overheen is gereden of die op welke manier dan ook is beschadigd (dat wil zeggen, doorboord met een spijker, geraakt met een hamer, vertrapt) niet. Een elektrische schok of elektrocutie kan het gevolg zijn. Breng beschadigde accu's terug naar het servicecentrum zodat ze kunnen worden gerecycled.



VOORZICHTIG: Plaats het gereedschap wanneer het niet in gebruik is, op zijn zijkant op een stabiel oppervlak waar het niet kan vallen of omvallen. Bepaald gereedschap met grote accu's kan rechtop staan op de accu maar kan gemakkelijk worden omgegooid.

SPECIFIEKE VEILIGHEIDSLINSTRUCTIES VOOR LITHIUM-ION (LI-ION)

- **Gooi de accu niet in vuur, zelfs al is deze ernstig beschadigd of volledig versleten.** De accu kan ontploffen in vuur. Er ontstaan giftige dampen en materialen wanneer lithium-ion-accu's worden verbrand.
- **Als de inhoud van de accu in contact komt met de huid, was het gebied dan onmiddellijk met een milde zeepoplossing en water.** Als accuvloeistof in de ogen terechtkomt, spoel dan met water met het oog open gedurende 15 minuten of tot de irritatie ophoudt. Als medische zorg nodig is, is het goed te weten dat de accu-elektrolyt bestaat uit vloeibare organische carbonaten en lithiumzouten.

- **De inhoud van de geopende accu kan irritatie van de luchtwegen veroorzaken.** Zorg voor frisse lucht. Roep medische hulp in als de symptomen aanhouden.



WAARSCHUWING: Gevaar voor brandwonden. Accuvloeistof kan ontbranden bij blootstelling aan vonken of open vuur.

Vervoer

DEWALT-accu's voldoen aan alle van toepassing zijn verzendvoorschriften zoals deze zijn bepaald door de bedrijfsstak en door wettelijke normen, zoals Aanbevelingen voor het Transport van Gevaarlijke Goederen van de UN; Voorschriften voor Gevaarlijke Goederen van de International Air Transport Association (IATA), Voorschriften Internationale Maritieme Gevaarlijke Goederen (IMDG) en de Europese Overeenkomst Betreffende het Internationale Vervoer van Gevaarlijke Goederen over de Weg (ADR). Lithium-ion-cellen en -accu's zijn getest in overeenstemming met Hoofdstuk 38.3 van de Aanbevelingen voor het Transport van Gevaarlijke Goederen Handleiding van Testen en Criteria.

In de meeste gevallen zal de verzending van een DEWALT-accu vrijgesteld zijn van de classificatie als volledig voorgeschreven Gevaarlijk Materiaal van Klasse 9. Over het algemeen zijn de twee gevallen die verzending Klasse 9 vragen:

1. Verzending door de lucht van meer dan twee DEWALT lithium-ion-accu's wanneer de verpakking alleen accu's bevat (geen gereedschap) en
2. Een verzending die een lithium-ion-accu bevat die een energieclassificering van meer dan 100 W/uur (Wh) heeft. Op alle lithium-ion-accu's staat de W/Uur-classificering vermeld.

Ongeacht of een verzending wordt geacht een vrijstelling te hebben of volledig voorgeschreven, het is de verantwoordelijkheid van de verzender om de meest recente voorschriften voor verpakking, labeling/markering en vereisten ten aanzien van documentatie door te nemen.

Tijdens het transport kunnen accu's mogelijk vlam vatten als de aansluitingen van de accu onbedoeld in aanraking komen met geleidende materialen. Controleer dat tijdens het transport de aansluitingen van de accu afgeschermd zijn en goed geïsoleerd zijn van materialen die ermee in contact kunnen komen en kortsluiting kunnen veroorzaken.

De informatie die in dit hoofdstuk van de handleiding wordt verstrekt, wordt verstrekt in goed vertrouwen en wordt geacht nauwkeurig te zijn op het moment

dat het document werd opgesteld. Er wordt echter geen, impliciete of expliciete, garantie gegeven. Het is de verantwoordelijkheid van de koper ervoor te zorgen dat zijn activiteiten in overeenstemming zijn met de geldende voorschriften.

Accu

TYPE ACCU

De DCN660 en de DCN661 werken op een 18V-accu.

De DCB180, DCB181, DCB182, DCB183, DCB184 of DCB185 accu's kunnen worden gebruikt.

Raadpleeg de **Technische gegevens** voor meer informatie.

Aanbevelingen voor opslag

1. De beste opslagplaats is een koele en droge plaats - weg van direct zonlicht en overmatige warmte of kou. Voor een optimaal vermogen en levensduur van de accu, bergt u de accu op in een ruimte op kamertemperatuur wanneer niet in gebruik.
2. Wanneer u de accu lange tijd opbergt, kunt u deze voor optimale resultaten het beste volledig opgeladen opslaan op een koele, droge plaats buiten de lader.

OPMERKING: Accu's kunnen beter niet volledig ontladen worden opgeslagen. De accu moet voor gebruik weer worden opgeladen.

Labels op lader en accu

Behalve de pictogrammen die in deze handleiding worden gebruikt, kunnen de volgende pictogrammen op de labels op de lader en op de accu staan:



Lees vóór gebruik de instructiehandleiding.



Zie **Technische gegevens** voor de laadduur.



Accu bezig met opladen.



Accu opgeladen.



Accu defect.



hot/cold pack delay (vertraging hete/koude accu).



Voer geen testen op geleidende voorwerpen uit.



Laad geen beschadigde accu's op.



Stel niet bloot aan water.



Laat een defect snoer onmiddellijk vervangen.



Laad alleen op tussen 4 °C en 40 °C.



Alleen voor gebruik binnenshuis.



Gooi de accu op een milieuvriendelijke manier weg.

LI-ION



Laad DEWALT-accu's alleen op met de aangewezen DEWALT-laders. Wanneer u andere accu's dan de aangewezen DEWALT-accu's oplaadt met een DEWALT-LADER dan kunnen deze barsten of kan dit leiden tot andere gevaarlijke situaties.



Gooi de accu niet in het vuur.

Inhoud van de verpakking

De verpakking bevat:

- 1 Tacker
- 1 Lader (alleen D2- of P2-modellen)
- 2 Accu's (alleen D2- of P2-modellen)
- 1 Gereedschapskoffer (alleen D2- of P2-modellen)
- 1 Handleiding

OPMERKING: Bij de N-modellen worden geen accu's, laders en gereedschapskoffers geleverd.

- *Controleer of het gereedschap, de onderdelen of accessoires mogelijk zijn beschadigd tijdens het transport.*
- *Neem de tijd om deze handleiding grondig door te lezen en te begrijpen voordat u de apparatuur gebruikt.*

Beschrijving (Afb. 1)



WAARSCHUWING: *Breng geen wijzigingen aan in het elektrisch gereedschap of een onderdeel ervan. Dit kan schade of persoonlijk letsel tot gevolg hebben.*

- A. Aan/uit-schakelaar
- B. Contactmechanisme
- C. Deblokkeringshendel
- D. Vrijgavehendel bij vastlopen
- E. Werkklampen/storingsindicator
- F. Omkeerbare riemhaak
- G. Niet-krassende tiphouder
- H. Spijkeraanduwer
- I. Magazijn
- J. Werkstand-keuzeschakelaar (alleen DCN660)
- K. Afstelwiel voor de diepte
- L. Diepte-indicator
- M. Vergrendeling voor aan/uit-schakelaar
- N. Niet-krassende tip
- O. Accu
- P. Ontgrendelingsknop accu

BEOOGD GEBRUIK

Uw 16 GA afwerkingstacker is ontworpen voor professionele nagel- en spijkertoepassingen.

NIET gebruiken bij natte omstandigheden of in de aanwezigheid van ontvlambare vloeistoffen of gassen.

Deze 16 GA afwerkingstackers zijn professioneel elektrisch gereedschap.

LAAT KINDEREN NIET in contact met het gereedschap komen. Toezicht is vereist als onervaren gebruikers dit gereedschap bedienen.

- **Jonge kinderen en personen met een zwakke gezondheid.** Dit apparaat is niet bedoeld voor gebruik door jonge kinderen en personen met een zwakke gezondheid, zonder toezicht.
- Dit product is niet bedoeld voor gebruik door personen (waaronder kinderen) die verminderde fysieke, zintuiglijke of psychische mogelijkheden hebben; wanneer sprake is van gebrek aan ervaring, kennis of vaardigheden is gebruik alleen toegestaan onder toezicht van een persoon die verantwoordelijk is voor de veiligheid van gebruikers. Laat nooit kinderen alleen met dit product.

Elektrische veiligheid

De elektrische motor is slechts voor één voltage ontworpen. Controleer altijd of het voltage van de accu overeenkomt met de voltage op het typeplaatje. Let er ook op dat het voltage van uw lader overeenkomt met dat van uw netstroomvoorziening.



Uw DEWALT-lader is dubbel-geïsoleerd in overeenstemming met EN 60335; er is bijgevolg geen aardedraad nodig.

Als het stroomsnoer is beschadigd, moet het worden vervangen door een speciaal geprepareerd snoer dat leverbaar is via de DEWALT-servicedienst.

Een verlengsnoer gebruiken

Gebruik geen verlengsnoer, tenzij dit absoluut noodzakelijk is. Gebruik een goedgekeurd verlengsnoer dat geschikt is voor het ingangsvermogen van uw lader (zie **Technische gegevens**). De minimumafmeting van de geleider is 1 mm²; de maximumlengte is 30 m.

Rol het snoer altijd volledig af als u een haspel gebruikt.

MONTAGE EN AANPASSINGEN



WAARSCHUWING: *Beperk het gevaar op ernstig persoonlijk letsel tot een minimum: zet het gereedschap uit en neem de accu uit, voordat u een aanpassing uitvoert of hulpstukken of accessoires verwijderd/installeert.*

Wanneer de machine per ongeluk wordt gestart, kan dat leiden tot letsel.



WAARSCHUWING: *Gebruik uitsluitend DEWALT-accu's en -laders.*

De accu in het gereedschap plaatsen/uit het gereedschap halen (Afb. 2)

OPMERKING: Controleer dat uw accu (O) volledig is opgeladen.

DE ACCU IN DE HANDGRIEP VAN HET GEREEDSCHAP INSTALLEREN

1. Lijn de accu (O) uit met de rails in de handgreep van het gereedschap (Afb. 2).
2. Schuif de accu in de handgreep totdat de accu stevig vastzit in het gereedschap en controleer dat de accu niet los raakt.

DE ACCU UIT HET GEREEDSCHAP HALEN

1. Druk op de accu-vrijgaveknoppen (P) en trek de accu stevig uit de handgreep van het gereedschap.
2. Zet de accu in de lader zoals wordt beschreven in het ladergedeelte van deze handleiding.

ACCU'S MET VERMOGENSMETER (AFB. 2)

Er zijn DEWALT-accu's met een vermogensmeter en deze bestaat uit drie groene ledlampjes die een aanduiding geven van de hoeveelheid lading die de accu nog heeft.

U kunt de vermogensmeter activeren door de knop (R) van de vermogensmeter ingedrukt te houden. Een combinatie van de drie groene ledlampjes gaat branden en dat geeft een aanduiding van de hoeveelheid lading die de accu nog heeft. Wanneer de lading in de accu onder het bruikbare niveau ligt, gaat de vermogensmeter niet branden en moet de accu worden opgeladen.

OPMERKING: De accumeter geeft slechts een indicatie van de hoeveelheid lading die de accu nog heeft. De meter geeft geen aanwijzingen over de functionaliteit van het gereedschap en is onderhevig aan schommelingen afhankelijk van productcomponenten, temperatuur en de toepassing door de eindgebruiker.

Indicator voor gering accuvermogen (afb. 1)

De indicator voor gering accuvermogen is een functie die in de linker werkklamp (E) is geïntegreerd. Deze knippert 4 keer om aan te geven dat de accu opgeladen moet worden. Het gereedschap wordt vervolgens automatisch uitgeschakeld.



Schakel het gereedschap uit en verwijder de accu (O) om het op te laden zodra de indicator knippert.

Het gereedschap kan niet worden ingeschakeld zolang een accu met een gering accuvermogen aan het gereedschap is bevestigd.

Het riemhaak monteren (afb. 3)

De riemhaak kan aan de zijkant van het gereedschap worden vastgemaakt of, indien gewenst, van het gereedschap worden verwijderd.

1. Breng de riemhaak (F) in het montagegat aan de zijkant van het gereedschap.
2. Steek de schroef (S) door de riemhaak en in het montagegat. Draai de schroef aan.

Het gereedschap laden (afb. 4)

1. Breng de nagels/spijkers in de achterkant van het magazijn (I).
2. Trek de spijkeraandruwer (H) achteruit totdat de spijkervolger achter de spijkers komt te zitten.
3. Laat de aandruwer los.

HET GEREEDSCHAP ONTLADEN

1. Houd het gereedschap rechtop, knijp de hendel op de schuiver (H) in en laat de spijkers langs de schuiver naar de onderkant van het magazijn schuiven.
2. Neem de spijkers uit het magazijn (I).

De inslagdiepte afstellen (afb. 1)

Stel de inslagdiepte af naargelang het soort spijker/ nagel dat u zult gebruiken met behulp van het diepteafstellingswiel.

1. Als u de nagel/spijker minder diep wilt inslaan, draait u het diepteafstellingswiel (K) naar de achterkant van het gereedschap. Gebruik de meter (L) om na te gaan waar het gereedschap binnen het beschikbaar bereik is ingesteld.
2. Als u de nagel/spijker dieper wilt inslaan, draait u het diepteafstellingswiel (K) naar de voorkant van het gereedschap.

De werkstand selecteren (afb. 5)

ALLEEN DCN660

U selecteert de sequentiële werkstand door de werkstand-keuzeschakelaar (J) naar het pictogram met één spijker te schuiven (/).

U selecteert de snelvuurwerkstand door de werkstand-keuzeschakelaar (J) naar het pictogram met drie spijkers te schuiven (///).

Vergrendeling voor aan/uit-schakelaar (afb. 6)

Dit gereedschap is uitgerust met een vergrendeling voor aan/uit-schakelaar (M), die voorkomt dat het gereedschap een spijker afvuurt.

U kunt de vergrendeling voor aan/uit-schakelaar activeren door de schakelaar omlaag te duwen.

U kunt de vergrendeling voor aan/uit-schakelaar (M) deactiveren door de schakelaar omhoog te trekken.



WAARSCHUWING: Controleer of de vergrendeling voor aan/uit-schakelaar (M) is geactiveerd en de accu is verwijderd voordat u aanpassingen aanbrengt of wanneer u het gereedschap niet onmiddellijk gaat gebruiken.

Niet-krassende tip (afb. 1)

Plaats de niet-krassende tip (N) over het contactmechanisme (B) wanneer u het gereedschap gebruikt op hout.

Berg de niet-krassende tip op in de houder (G) wanneer u het niet gebruikt.



WAARSCHUWING: Controleer of de vergrendeling voor aan/uit-schakelaar (M) is geactiveerd en de accu is verwijderd voordat u de niet-krassende tip plaatst of verwijdert.

Werklichten (afb. 1)

Dit gereedschap heeft werkklampen (E) aan weerszijden. De werkklampen branden bij activering van de aan/uit-schakelaar of vrijgave van het contactmechanisme. De lampjes gaan automatisch uit wanneer u het gereedschap 10 seconden niet bedient. De lampen doen ook dienst als indicator voor een laag accuvermogen en als indicator voor vastgelopen spijkers. Voor meer informatie raadpleegt u **Indicator voor gering accuvermogen** of **Een vastgelopen of vastzittende spijker verwijderen**.



WAARSCHUWING: De werkklampen hebben als doel het nabije werkoppervlak te verlichten. Gebruik de werkklampen niet als enige lichtbron.

GEBRUIK

Gebruiksaanwijzing



WAARSCHUWING: houd u altijd aan de veiligheidsinstructies en geldende voorschriften.



WAARSCHUWING: Beperk het gevaar op ernstig persoonlijk letsel tot een minimum: zet het gereedschap uit en neem de accu uit, voordat u een aanpassing uitvoert of hulpstukken of accessoires verwijdert/installeert. Wanneer de machine per ongeluk wordt gestart, kan dat leiden tot letsel.

Juiste handpositie (Afb. 9)



WAARSCHUWING: Beperk het risico op ernstig persoonlijk letsel, plaats **ALTIJD** uw handen in de juiste positie, zoals afgebeeld.



WAARSCHUWING: Beperk het risico op ernstig persoonlijk letsel, houd het gereedschap **ALTIJD** stevig vast, zodat u bent voorbereid op een plotselinge terugslag.

Voor de juiste handpositie zet u één hand op de hoofdhandgreep.

Het gereedschap gereedmaken voor gebruik (afb. 1)

1. Verwijder de accu en alle spijkers uit het magazijn.
2. Controleer of het contactmechanisme (B) en de spijkeraandruwer vrij kunnen bewegen.
3. Laad de spijkers weer in het magazijn.



WAARSCHUWING: *Gebruik het gereedschap niet als het contactmechanisme en de spijkeraandruwer niet vrij kunnen bewegen.*

VOORZICHTIG: Spuit NOOIT *smeermiddelen of reinigungsoplossingen op de binnenkant van het apparaat en breng deze nooit op enige andere wijze aan. Dit kan de levensduur en prestaties van het apparaat ernstig aantasten.*

Het gereedschap in werking stellen (afb. 1)

De DCN660 is voorzien van twee verschillende werkstanden: de sequentiële werkstand en de snelvuurwerkstand.

De DCN661 werkt alleen in de sequentiële werkstand.

SEQUENTIËLE WERKSTAND (/)

De sequentiële werkstand wordt gebruikt voor periodiek vastspijkeren, als men wil dat plaatsing zorgvuldig en nauwkeurig is.

1. Gebruik de werkstand-modusschakelaar (J) om de sequentiële werkstand te selecteren. (alleen DCN660)
2. Ontgrendel de vergrendeling voor aan/uit-schakelaar (M).
3. Duw het contactmechanisme (B) tegen het werkoppervlak.
4. Trek aan de aan/uit-schakelaar (A) om het gereedschap in te schakelen.
5. Laat de schakelaar los en haal het contactmechanisme van het werkstuk af.
6. Herhaal stappen 3 - 5 om meer spijkers in te slaan.

SNELVUURWERKSTAND (//) ALLEEN DCN660

De snelvuurstand wordt gebruikt voor het snelle spijkerwerk op vlakke, stationaire oppervlakken.

1. Gebruik de werkstand-modusschakelaar (J) om de snelvuurwerkstand te selecteren.
2. Ontgrendel de vergrendeling voor aan/uit-schakelaar (M).

3. U kunt een enkele spijker afvuren door het gereedschap te bedienen zoals voor de sequentiële werking wordt beschreven:

- a. Duw het contactmechanisme (B) tegen het werkoppervlak.
- b. Trek aan de aan/uit-schakelaar (A) om het gereedschap in te schakelen.

4. Om meerdere spijkers af te vuren, houdt u de aan/uit-schakelaar (A) ingedrukt en duwt u het contactmechanisme (B) vervolgens herhaaldelijk tegen het werkoppervlak. Telkens het contactmechanisme (B) wordt ingedrukt terwijl de aan/uit-schakelaar (A) wordt vastgehouden, wordt er een spijker afgevuurd.



WAARSCHUWING: *Houd niet de trekker ingedrukt wanneer u het gereedschap niet gebruikt. Houd de vergrendeling voor aan/uit-schakelaar (M) in de vergrendelde stand zodat wordt voorkomen dat het gereedschap per ongeluk in werking wordt gesteld, wanneer u het niet gebruikt.*

Een vastgelopen of vastzittende spijker verwijderen (afb. 1, 7, 8)

Als een spijker in het neusgedeelte vast zit of het gereedschap loopt vast, knippert de rechter werklamp (E) continu.



1. Activeer de vergrendeling voor aan/uit-schakelaar (M).
2. Verwijder de accu (O) en alle spijkers uit het magazijn.
3. Ontgrendel de deblokkeringshendel (C) boven aan het neusgedeelte en open het inspectieluikje.
4. Verwijder de vastzittende spijker, zo nodig met een tang. Als u geen vastzittende spijker ziet, is het mogelijk dat het gereedschap is vastgelopen.
5. Gebruik de vrijgavehendel bij vastlopen (D) om het aandrijfblad indien nodig terug te brengen.
6. Sluit het inspectieluikje en activeer de grendelpin onder de twee armen (Q) op het neusgedeelte. Laat de deblokkeringshendel zakken en zet vervolgens vast.

Laat, als er vaak nieten/spijkers in het neusgedeelte vastlopen, het gereedschap nazien door een officieel DEWALT-servicecentrum.

ONDERHOUD

Uw elektrisch gereedschap van DEWALT is ontworpen voor gebruik gedurende lange tijd met een minimum aan onderhoud. U kunt het gereedschap naar volle tevredenheid blijven gebruiken als u voor correct onderhoud zorgt en het gereedschap regelmatig schoonmaakt.



WAARSCHUWING: Beperk het gevaar op ernstig persoonlijk letsel tot een minimum: zet het gereedschap uit en neem de accu uit, voordat u een aanpassing uitvoert of hulpstukken of accessoires verwijdt/installeert.

Wanneer de machine per ongeluk wordt gestart, kan dat leiden tot letsel.

Aan de lader en de accu kan geen onderhoud worden verricht.



Smering

Uw elektrisch gereedschap heeft geen aanvullende smering nodig.



Reinigen



WAARSCHUWING: *Blaas vuil en stof uit de hoofdbehuizing met droge lucht, zo vaak u ziet dat vuil zich in en rond de luchtopeningen ophoopt. Draag goedgekeurde oogbescherming en een goedgekeurd stofmasker als u deze procedure uitvoert.*



WAARSCHUWING: *Gebruik nooit oplosmiddelen of andere bijtende chemicaliën voor het reinigen van niet-metalen onderdelen van het gereedschap. Deze chemicaliën verzwakken de materialen die in deze onderdelen worden gebruikt. Reinig het apparaat uitsluitend met een milde zeep en een vochtige doek. Zorg dat er nooit enige vloeistof in het gereedschap komt; dompel nooit enig onderdeel van het gereedschap in een vloeistof.*

INSTRUCTIES VOOR HET REINIGEN VAN DE LADER



WAARSCHUWING: *Gevaar op elektrische schok. Neem, voordat u met de reiniging begint, de stekker van de lader uit het stopcontact. U kunt stof*

en vet van de buitenzijde van de lader verwijderen met een doek of een zachte, niet-metalen borstel. Gebruik geen water of schoonmaakmiddelen.

Optionele accessoires



WAARSCHUWING: *Omdat accessoires die niet door DEWALT worden aangeboden, niet op dit product zijn getest, kan het gebruik van dergelijke accessoires op dit gereedschap gevaarlijk zijn. Beperk het risico van letsel, gebruik alleen door DEWALT aanbevolen accessoires met dit product.*

Raadpleeg uw dealer voor verdere informatie over de juiste accessoires.

Problemen oplossen

Als het apparaat niet goed lijkt te werken, volgt u de onderstaande instructies op. Als hiermee het probleem niet wordt opgelost, neem dan contact op met een reparateur.

Het gereedschap werkt niet.

Werklampen worden niet ingeschakeld.

Controleer of de vergrendeling van aan/uitschakelaar niet geactiveerd is.

- Controleer het accuvermogensniveau (Zie het hoofdstuk Accu's met vermogensmeter in deze handleiding).
- Haal de accu uit, wacht minstens 5 seconden en installeer opnieuw.

Werklampen branden maar de motor werkt niet.

- Zorg dat zowel het contactmechanisme als de aan/uitschakelaar niet ingedrukt is en activeer vervolgens alleen het contactmechanisme.
- Controleer de werkstand-keuzeschakelaar (alleen DCN660)
- Controleer het accuvermogensniveau (Zie de hoofdstukken Accu's met vermogensmeter en Indicator voor gering accuvermogen in deze handleiding).

Werklampen branden, motor draait maar gereedschap vuurt geen spijkers af.

- Controleer de werkstand-keuzeschakelaar (alleen DCN660)
- Controleer of het juiste type van spijker in het magazijn is ingebracht en dat de aandruwer de spijkers aandruwt.

- Controleer de defect-indicatielampjes (vervang accu of verwijder de blokkering, indien nodig) (Zie de hoofdstukken Indicator voor gering accuvermogen en Een vastgelopen of vastzittende spijker verwijderen in deze handleiding).
- Controleer of het contactmechanisme en de spijkeraandruwer vrij bewegen (Zie het hoofdstuk Het gereedschap gereedmaken voor gebruik in deze handleiding).

OPMERKING: Gebruik de vrijgavehendel bij vastlopen om het mechanisme terug te zetten. Het kan tevens nodig zijn om de vergrendeling voor aan/uit-schakelaar te gebruiken om de elektronische bediening terug te zetten. Deze vereisten worden met behulp van de werklampen door het gereedschap aangegeven.

Werklampen branden, motor draait maar gereedschap slaat de spijkers niet volledig in het werkstuk.

- Stel de inslagdiepte af (Zie het hoofdstuk De inslagdiepte afstellen in deze handleiding).
- Stel de sequentiële werkstand in, als dit nog niet het geval is.
- Kies de gepaste lengte/materiaal van spijker of nagel.
- Controleer het accuvermogensniveau (Zie de hoofdstukken Accu's met vermogensmeter en Indicator voor gering accuvermogen in deze handleiding).
- Reinig het neusgedeelte met perslucht. Gebruik geen smeermiddel.
- Reinig het magazijn met perslucht.
- Het aandrijfbladmechanisme kan beschadigd/versleten zijn. Neem contact op met uw reparateur als bovenstaande stappen het probleem niet oplossen.

OPMERKING: Gebruik de vrijgavehendel bij vastlopen om het mechanisme terug te zetten. Het kan tevens nodig zijn om de vergrendeling voor aan/uit-schakelaar te gebruiken om de elektronische bediening terug te zetten. Deze vereisten worden met behulp van de werklampen door het gereedschap aangegeven.

Spijkers zitten vast in het gereedschap.

Controleer of het juiste type van spijker correct in het magazijn is ingebracht en dat de aandruwer de spijkers aandruwt.

- Kies de gepaste lengte/materiaal van spijker of nagel.
- Reinig het neusgedeelte (Zie het hoofdstuk Een vastgelopen of vastzittende spijker verwijderen in deze handleiding).
- Reinig het magazijn met perslucht.
- Het aandrijfbladmechanisme kan beschadigd/versleten zijn. Neem contact op met uw reparateur als bovenstaande stappen het probleem niet oplossen.

OPMERKING: Gebruik de vrijgavehendel bij vastlopen om het mechanisme terug te zetten. Het kan tevens nodig zijn om de vergrendeling voor aan/uit-schakelaar te gebruiken om de elektronische bediening terug te zetten. Deze vereisten worden met behulp van de werklampen door het gereedschap aangegeven.

Bescherming van het milieu



Aparte inzameling. Dit product mag niet bij het normale huisafval worden aangeboden.



Als u op een dag merkt dat uw DEWALT-product aan vervanging toe is, of als u het niet meer gaat gebruiken, gooi het dan niet weg bij het huishoudelijk afval. Bezorg dit product aan een locatie voor gescheiden afvalinzameling.



Gescheiden inzameling van gebruikte producten en verpakkingsmaterialen maakt het mogelijk materialen te recycleren en opnieuw te gebruiken. Hergebruik van gerecycleerde materialen zorgt voor minder milieuvuiling en dringt de vraag naar grondstoffen terug.

Plaatselijke bepalingen voorzien mogelijk in de gescheiden inzameling van elektrische producten uit een huishouden, op stedelijke inzamelpunten of bij de detailhandelaar waar u een nieuw product aanschaft.

DEWALT biedt een voorziening voor het verzamelen en recyclen van DEWALT-producten wanneer ze eenmaal aan het einde van hun levensduur zijn. Stuur als u van deze service gebruik wilt maken uw product terug naar een erkende reparateur die namens ons de verzameling op zich neemt.

U kunt de locatie van de erkende reparateur die het dichtste bij u in de buurt is, opzoeken door contact op te nemen met het DEWALT-kantoor ter plaatse en u vindt het adres daarvan in deze handleiding. U kunt ook een lijst van erkende DEWALT-reparateurs en volledige details van onze aftersaleservice

en contactpersonen vinden op internet, ga naar:
www.2helpU.com.



Oplaadbare accu

Deze accu met lange levensduur moet worden opgeladen wanneer de accu niet voldoende vermogen levert voor werkzaamheden die eerder zonder veel moeite werden gedaan. Gooi de accu aan het einde van zijn technische levensduur weg en houd daarbij rekening met het milieu.

- Ontlaad de batterij volledig en verwijder deze vervolgens uit het gereedschap.
- Lithium-ion-cellen zijn recyclebaar. Breng ze terug naar uw leverancier of naar het milieupark bij u in de buurt. De ingezamelde accu's zullen worden gerecycled of op juiste wijze tot afval worden verwerkt.

18V XR 16 GA SPIKERPISTOL

DCN660, DCN661

Gratulerer!

Du har valgt et DEWALT-verktøy. Mange års erfaring, grundig produktutvikling og innovasjon gjør DEWALT til en av de mest pålitelige partnerne for profesjonelle brukere av elektroverktøy.

Tekniske data

		DCN660	DCN661
Spenning	V_{DC}	18	18
Type		1	1
Batteritype		Li-ion	Li-ion
Aktiveringsmodus		Sekvensiell/slagaktivering	Sekvensiell
Magasinvinkel		20°	20°
Festemidler			
Lengde	mm	32–63	32–63
spiker diameter	mm	1.6	1.6
vinkel		20°	20°
Vekt (uten batteripakke)	kg	2,4	2,4
Driveffekt	J	48	48
Støyverdier og vibrasjonsverdier (triax vektorsum) i henhold til EN60745-2-16:			
L_{pA} (lydtrykksnivå)	dB(A)	81	81
L_{WA} (lydeffektnivå)	dB(A)	92	92
K (usikkerhet for det angitte støynivå)	dB(A)	3	3
Verdi vibrasjonsutslipp a_{hv} =	m/s^2	2,5	2,5
Usikkerhet K =	m/s^2	1,5	1,5

Nivået for vibrasjonsutslipp angitt i dette informasjonsbladet er blitt målt iht. standardiserte tester gitt i EN 60745, og kan brukes til å sammenligne ett verktøy med et annet. Det kan brukes til forberedende vurdering av eksponering.



ADVARSEL: Angitt nivå for vibrasjonsutslipp gjelder for hovedbruksområdene for verktøyet. Dersom verktøyet brukes i andre bruksområder, med annet tilbehør eller er dårlig vedlikeholdt, kan vibrasjonsutslippene avvike. Dette kan øke eksponeringsnivået betydelig for hele arbeidsperioden.

En vurdering av nivået for vibrasjonseksponeringen bør også tas med i beregningen når verktøyet er slått av eller når det går uten faktisk å gjøre en jobb. Dette kan redusere eksponeringsnivået betydelig for hele arbeidsperioden.

Sett i verk ekstra sikkerhetstiltak for å beskytte operatøren mot følgene fra vibrasjon, som f.eks.: holde vedlike verktøy og tilbehør, holde hendene varme, organisere arbeidsmønster.

Batteripakke		DCB140	DCB141	DCB142
Batteritype		Li-ion	Li-ion	Li-ion
Spenning	V_{DC}	14,4	14,4	14,4
Kapasitet	Ah	3,0	1,5	4,0
Vekt	kg	0,53	0,30	0,54

Batteripakke		DCB143	DCB144	DCB145
Batteritype		Li-ion	Li-ion	Li-ion
Spenning	V_{DC}	14,4	14,4	14,4
Kapasitet	Ah	2,0	5,0	1,3
Vekt	kg	0,30	0,52	0,30

Batteripakke		DCB180	DCB181	DCB182
Batteritype		Li-ion	Li-ion	Li-ion
Spenning	V_{DC}	18	18	18
Kapasitet	Ah	3,0	1,5	4,0
Vekt	kg	0,64	0,35	0,61

Batteripakke		DCB183/B	DCB184/B	DCB185
Batteritype		Li-ion	Li-ion	Li-ion
Spenning	V_{DC}	18	18	18
Kapasitet	Ah	2,0	5,0	1,3
Vekt	kg	0,40	0,62	0,35

Lader		DCB105		
Strømnett spenning	V_{AC}	230		
Batteritype		10,8/14,4/18 Li-Ion		
Omtrentlig ladetid for batteripakker	min	25 (1,3 Ah)	30 (1,5 Ah)	40 (2,0 Ah)
		55 (3,0 Ah)	70 (4,0 Ah)	90 (5,0 Ah)
Vekt	kg	0,49		

Lader		DCB107		
Strømnett spenning	V_{AC}	230		
Batteritype		10,8/14,4/18 Li-Ion		
Omtrentlig ladetid for batteripakker	min	60 (1,3 Ah)	70 (1,5 Ah)	90 (2,0 Ah)
		140 (3,0 Ah)	185 (4,0 Ah)	240 (5,0 Ah)
Vekt	kg	0,29		

Lader		DCB112		
Strømnett spenning	V_{AC}	230		
Batteritype		10,8/14,4/18 Li-Ion		
Omtrentlig ladetid for batteripakker	min	40 (1,3 Ah)	45 (1,5 Ah)	60 (2,0 Ah)
		90 (3,0 Ah)	120 (4,0 Ah)	150 (5,0 Ah)
Vekt	kg	0,36		

Lader		DCB113		
Strømnett spenning	V_{AC}	230		
Batteritype		10,8/14,4/18 Li-Ion		
Omtrentlig ladetid for batteripakker	min	30 (1,3 Ah)	35 (1,5 Ah)	50 (2,0 Ah)
		70 (3,0 Ah)	100 (4,0 Ah)	120 (5,0 Ah)
Vekt	kg	0,4		

Lader		DCB115		
Strømnett spenning	V_{AC}	230		
Batteritype		10,8/14,4/18 Li-Ion		
Omtrentlig ladetid for batteripakker	min	25 (1,3 Ah)	30 (1,5 Ah)	40 (2,0 Ah)
		55 (3,0 Ah)	70 (4,0 Ah)	90 (5,0 Ah)
Vekt	kg	0,5		

Sikringer:		
Europa	230 V verktøy	10 ampere, nettstrøm

Definisjoner: Retningslinjer for sikkerhet

Definisjonene under beskriver alvorlighetsgraden for hvert signal-ord. Vennligst les bruksanvisningen og legg merke til disse symbolene.



FARE: Angir en eksisterende farlig situasjon som, og hvis den ikke unngås, **vil føre til dødsfall eller alvorlig personskade.**



ADVARSEL: Angir en potensielt farlig situasjon som, og hvis den ikke unngås, **kan føre til dødsfall eller alvorlig personskade.**



FORSIKTIG: Angir en potensielt farlig situasjon som, og hvis den ikke unngås, **kan føre til mindre eller moderat personskade.**

MERK: Angir en arbeidsmåte **som ikke er relatert til personskader, men som kan føre til skader på utstyr hvis den ikke unngås.**



Angir fare for elektrisk støt.



Angir brannfare.

EU-samsvarserklæring

MASKINDIREKTIVET



18V XR 16 GA SPIKERPISTOL
DCN660, DCN661

DEWALT erklærer at de produktene som er beskrevet under **tekniske data** er i samsvar med: 2006/42/EF, EN60745-1:2009+A11:2010, EN60745-2-16:2010.

Disse produktene er også i samsvar med direktiv 2004/108/EF (til 19/04/2016), 2014/30/EU (fra 20/04/2016) og 2011/65/EU. For mer informasjon, kontakt DEWALT på følgende adresse eller se baksiden av manualen.

Undertegnede er ansvarlig for sammenstillingen av den tekniske filen og fremsetter denne erklæringen på vegne av DEWALT.

Markus Rempel
Teknisk direktør
DEWALT, Richard-Klinger-Straße 11,
D-65510 Idstein, Tyskland
24.07.2015



ADVARSEL: for å redusere skaderisikoen, les bruksanvisningen.

Generelle sikkerhetsadvarsler for elektroverktøy



ADVARSEL: Les alle sikkerhetsadvarsler og alle instruksjoner. Manglende overholdelse av advarslene og instruksjonene kan resultere i elektrisk støt, brann og/eller alvorlig personskade.

LAGRE ALLE ADVARSLER OG INSTRUKSER FOR FREMTIDIG BRUK

Uttrykket «elektroverktøy» i advarslene henviser til ditt strømdrevne (med ledning) elektroverktøy eller ditt batteridrevne (uten ledning) elektroverktøy.

1) SIKKERHET I ARBEIDSRÅDET

- Hold arbeidsområdet rent og godt opplyst.** Rotete eller mørke områder er som å be om ulykker.
- Ikke bruk elektroverktøy i eksplosive omgivelser, slik som i nærheten av antenner, væsker, gasser eller støv.** Elektroverktøy skaper gnister som kan antenne støv eller gasser.

- Hold barn og tilskuere borte mens du bruker et elektroverktøy.** Hvis du blir forstyrret under arbeidet, kan du miste kontrollen.

2) ELEKTRISK SIKKERHET

- Støpslene til elektroverktøy må passe til stikkontakten. Modifiser aldri støpselet på noen måte. Ikke bruk adaptere med jordede elektroverktøy.** Bruk av originale støpsler og passende stikkontakter reduserer risikoen for elektrisk støt.
- Unngå kroppskontakt med jordete overflater slik som rør, radiatorer, komfyrer og kjøleskap.** Det er større fare for elektrisk støt dersom kroppen din er jordet.
- Ikke eksponer elektroverktøy for regn eller våte forhold.** Dersom det kommer vann inn i elektroverktøy vil det øke risikoen for elektriske støt.
- Ikke misbruk ledningen. Aldri bruk ledningen til å bære, trekke eller dra ut støpselet til elektroverktøyet. Hold ledningen unna varme, olje, skarpe kanter eller bevegelige deler.** Skadede eller sammenfultede ledninger øker risikoen for elektriske støt.
- Når du bruker et elektroverktøy utendørs, bruk en skjoteledning som er egnet for utendørsbruk.** Bruk av en skjoteledning beregnet for utendørs bruk reduserer risikoen for elektriske støt.
- Dersom bruk av et elektroverktøy på et fuktig sted er uunngåelig, bruk en strømkilde med jordfeilbryter (RCD).** Bruk av jordfeilbryter (RCD) reduserer risikoen for elektrisk støt.

3) PERSONSIKKERHET

- Vær oppmerksom, hold et øye på det du gjør og bruk sunn fornuft når du bruker et elektroverktøy. Ikke bruk et elektroverktøy dersom du er trøtt eller er påvirket av medikamenter, narkotika eller alkohol.** Et øyeblikks uoppmerksomhet under bruk av elektroverktøy kan føre til alvorlig personskade.
- Bruk personlig verneutstyr. Bruk alltid vernebriller.** Verneutstyr som støvmaske, sklisikre vernesko, hjelm eller hørselsvern, brukt under passende forhold, vil redusere personskader.
- Unngå utilsiktet oppstart. Sikre at bryteren er i av-stillingen før du kobler til strømkilden og/eller batteripakken, plukker opp eller bærer verktøyet.** Å bære elektroverktøy med fingeren på bryteren eller

å sette inn støpselet mens elektroverktøy har bryteren på øker faren for ulykker.

- d) **Fjern eventuelle justeringsnøkler eller fastnøkler før du slår på elektroverktøyet.** En nøkkel som er festet til en roterende del av elektroverktøyet kan føre til personskade.
- e) **Ikke strekk deg for langt. Pass på at du alltid har sikkert fotfeste og god balanse.** Dette fører til at du har bedre kontroll over elektroverktøyet ved uventede situasjoner.
- f) **Bruk alltid egnede klær. Ikke bruk løstsittende klær eller smykker. Hold hår, klær og hansker unna bevegelige deler.** Løstsittende tøy, smykker eller langt hår kan bli sittende fast i bevegelige deler.
- g) **Hvis det følger med utstyr for tilkobling av enheter for støvavsug og oppsamlings, sørg for at disse er koblet til og brukt på riktig måte.** Bruk av støvoppsamlere kan redusere støvrelaterte farer.

4) BRUK OG VEDLIKEHOLD AV ELEKTROVERKTØY

- a) **Ikke bruk kraft på elektroverktøyet. Bruk det elektroverktøyet som situasjonen krever.** Riktig elektroverktøy vil gjøre jobben bedre og tryggere ved den hastigheten det ble konstruert for.
- b) **Ikke bruk elektroverktøyet hvis bryteren ikke kan slå verktøyet av og på.** Ethvert elektroverktøy som ikke kan styres med bryteren er farlig og må repareres.
- c) **Koble støpselet fra strømkilden og/eller batteripakken fra elektroverktøyet før du foretar eventuelle justeringer, bytter tilbehør eller oppbevarer elektroverktøy.** Slike preventive sikkerhetsforanstaltninger reduserer risikoen for å starte elektroverktøyet ved et uhell.
- d) **Lagre elektroverktøy som går på tomgang utilgjengelig for barn og ikke la personer som ikke er kjent med elektroverktøyet eller disse instruksjonene bruke det.** Elektroverktøy er farlige i hendene på brukere uten trening.
- e) **Vedlikehold av elektroverktøy. Kontroller om bevegelige deler er feiljustert eller fastskjært, om deler er ødelagt eller andre forhold som kan påvirke driften av elektroverktøyet. Hvis elektroverktøyet er skadet, må det repareres før bruk.** Mange ulykker forårsakes av dårlig vedlikeholdte elektroverktøy.
- f) **Hold kutteverktøy skarpe og rene.** Godt vedlikeholdte skjæreverktøy med skarpe skjærekanter har mindre sjanse for å sette seg fast og er lettere å kontrollere.

- g) **Bruk elektroverktøyet, tilbehøret, bits osv. i henhold til disse instruksjonene. Ta hensyn til arbeidsforholdene og arbeidet som skal utføres.** Å bruke elektroverktøyet til andre oppgaver enn de som det er tiltenkt kan føre til en farlig situasjon.

5) BRUK OG STELL AV BATTERIVERKTØY

- a) **Gjenoppladningen skal bare skje med den laderen som produsenten har spesifisert.** En lader som er egnet til én type batteripakke, kan føre til brannrisiko når den brukes med en annen batteripakke.
- b) **Bruk elektroverktøyet kun med spesifiserte batteripakker.** Bruk av andre batteripakker kan føre til fare for personskader og brann.
- c) **Når batteripakken ikke er i bruk, hold den unna metallgjenstander som binderser, mynter, nøkler, filer, skruer eller andre små metallgjenstander som kan skape en kobling fra en pol til den andre.** Kortslutning av batteriterminalene kan føre til forbrenning eller brann.
- d) **Under uheldige forhold kan det lekket væske fra batteriet. Unngå å komme i kontakt med væsken. Dersom du ved et uhell kommer i kontakt med væsken, må du skylle med vann. Får du batterivæske i øynene, må du i tillegg oppsøke lege.** Væske som lekker fra batteriet, kan forårsake irritasjoner eller forbrenninger.

6) SERVICE

- a) **Få en kvalifisert reparatør som kun bruker originale reservedeler til å utføre service på elektroverktøyet ditt.** Dette vil sikre at elektroverktøyet sikkerhet blir ivarett.

Sikkerhetsregler for spikerpistol

- **Gå alltid ut fra at verktøyet inneholder stifter/spikere.** Uforsiktig håndtering av spikerpistolen kan føre til at spikere avfyres og til personskader.
- **Ikke rett verktøyet mot deg selv eller andre personer i nærheten.** Uventet utskyting av stifter/spikere kan forårsake skader.
- **Ikke aktiver verktøyet før det er plassert tett inntil arbeidsstykket.** Hvis verktøyet ikke har god kontakt med arbeidsstykket, kan festemidlet skytes ut et annet sted enn ønsket.
- **Koble verktøyet fra strømkilden hvis stifter/spikere setter seg fast i verktøyet.** Når en fastlåst spiker skal fjernes kan spikerpistolen aktiveres utilsiktet dersom den er plagget inn.

- **Ikke bruk spikerpistolen for å feste elektriske ledninger.** Den er ikke konstruert for installering av elektriske kabler og kan skade isolasjonen på elektriske kabler og dermed forårsake elektrisk støt eller brann.
- Bruk alltid vernebriller.
- Bruk alltid hørselvern.
- Bruk bare festemiddel av typen som er spesifisert i manualen.
- Ikke bruk fester for å montere verktøyet på en støtte.
- Ikke ta fra hverandre eller blokker noen deler av verktøyet som driver festemidler, slik som kontaktutløseren.
- Før hver gangs bruk, skal du kontrollere at sikkerhets- og utløsermekanismene fungerer som de skal og at alle muttere og bolter sitter godt.
- Ikke bruk verktøyet som en hammer.
- Ikke bruk DCN660 eller DCN661
 - ved skifting fra ett brukssted til et annet ved hjelp av stillaser, trapper, stiger eller stige-lignende konstruksjoner, f.eks. taksprosper, etc.;
 - ved lukking av bokser eller esker;
 - ved montering av transportsikringssystemer, f.eks. på kjøretøy, vogner, etc.
 For unntak, sjekk de gjeldende HMS-reglene.
- Sjekk alltid de lokale arbeidsplassforskrifter.
- Rett aldri en fungerende spikerpistol mot deg selv eller noen annen person.
- Mens du arbeider, hold verktøyet på en slik måte at du ikke risikerer skader på hode eller kropp i tilfelle en mulig rekyl på grunn av svikt i strømforsyningen eller harde punkter inni arbeidsstykket.
- Utløs aldri spikerpistolen ut i løse luften.
- På arbeidsområdet, skal verktøyet bæres rundt på arbeidsplassen etter bare ett håndtak, og aldri med avtrekkeren inne.
- Se an forholdene i arbeidsområdet. Festemidler kan gå gjennom tynne arbeidsstykker eller gli av hjørner og kanter på arbeidsstykket og dermed sette personer i fare.
- Ikke skyt festemidler nær kanten på arbeidsstykket.
- Ikke skyt festemidler oppå andre festemidler.

Rest-risiko

Selv om de relevante sikkerhetsbestemmelsene blir fulgt, og sikkerhetstiltakene blir gjennomført, kan visse gjenværende risikoer ikke unngås. De er:

- Svekket hørsel.
- Fare for personskade pga. flygende partikler.
- Fare for brannskader fordi utstyr blir varmt under bruk.
- Fare for personskade ved langvarig bruk.

Merking på verktøyet

Følgende symboler vises på verktøyet:



Les bruksanvisningen før bruk.



Bruk hørselvern.



Bruk vernebriller.



Ikke bruk sammen med verktøystativ eller stiger.



Lengde på spiker.



Tykkelsen på spiker.



Lastekapasitet.



Verktøyspenning.



Magasinivinkel: 20°.



Synlig stråling. Ikke se inn i lyset.

DATAKODE POSISJON

Datokoden, som også inkluderer produksjonsåret, er trykket på huset.

Eksempel:

2015 XX XX

Produksjonsår

Viktige sikkerhetsanvisninger for alle batteriladere

TA VARE PÅ DENNE BRUKSANVISNINGEN:

Denne manualen inneholder viktige sikkerhets- og bruksanvisninger for kompatible batteriladere (se **Tekniske data**).

- Før du bruker laderen les alle instruksjoner og advarsels-merker på laderen, batteripakken og produktet som bruker batteripakken.



ADVARSEL: Fare for støt. Ikke la væske komme inn i laderen. Det kan resultere i elektrisk støt.



ADVARSEL: Vi anbefaler å bruke en enhet med jordfeilbryter med merket strømkapasitet på 30 mA eller mindre.



FORSIKTIG: Fare for brannskader. For å redusere faren for skader, lad kun DEWALT oppladbare batterier. Andre type batterier kan sprekke og forårsake personskader og materielle skader.



FORSIKTIG: Barn må holdes under oppsyn for å sørge for at de ikke leker med apparatet.

MERK: Under visse forhold, med laderen innpluggert i strømforsyningen, kan de eksponerte kontaktene i laderen kortsluttes av fremmedlegemer. Fremmedlegemer som kan lede strøm, inkludert ,men ikke begrenset til stålull, aluminiumsfolie eller annen ansamling av metalliske partikler, må holdes unna åpningene i laderen. Kople alltid laderen fra strømtilførselen når det ikke er en batteripakk i hulrommet. Kople fra laderen før rengjøring.

- **IKKE forsøk å lade batteripakken med andre ladere enn de som er nevnt i denne manualen.** Laderen og batteripakken er spesielt designet for å jobbe sammen.
- **Disse laderne er ikke ment for annen bruk enn lading av DEWALT oppladbare batterier.** Annen bruk kan resultere i brannfare og/eller elektrisk støt
- **Ikke utsett laderen for regn eller snø.**
- **Dra i kontakten og ikke ledningen når du kople fra laderen.** Dette reduserer risikoen for skade på den elektriske ledningen og støpselet.
- **Påse at ledningen er plassert slik at den ikke trækkes på, snubles i, eller på annen måte utsettes for skade eller påkjenning.**
- **Ikke bruk skjøteledning med mindre det er helt nødvendig.** Bruk av feil skjøteledning kan resultere i brannfare og/eller elektrisk støt.

- **Ikke plasser noe oppå laderen, og ikke plasser laderen på en myk overflate som kan blokkere ventilasjonsslissene og resultere i høy innvendig temperatur.** Plasser laderen et sted unna varmekilder. Laderen ventileres gjennom slisser i toppen og bunnen av huset.
- **Ikke bruk lader med skadet ledning eller støpsel – bytt dem ut med en gang.**
- **Ikke bruk laderen dersom den har fått et slag, er mistet i gulvet eller skadet på annen måte.** Lever den på et autorisert serviceverksted.
- **Ikke ta laderen fra hverandre. Lever den på et autorisert serviceverksted når service eller reparasjon er nødvendig.** Å sette den sammen feil kan resultere i elektrisk støt eller brann.
- Dersom ledningen er skadet må den byttes ut med en gang av produsenten, dens serviceagent eller lignende kvalifisert person for å unngå farer.
- **Kople laderen fra stikkkontakten før du begynner med rengjøring. Dette reduserer faren for elektrisk støt.** Fjerning av batteripakken reduserer ikke denne faren.
- **ALDRI forsøk å kople to ladere sammen.**
- **Laderen er designet for å bruke standard 230 V spenning. Ikke forsøk å bruke den på annen spenning.** Dette gjelder ikke billaderen.

TA VARE PÅ DENNE BRUKSANVISNINGEN

Ladere

Laderne DCB105, DCB112, DCB113 og DCB115 kan brukes sammen med batteripakker med 10,8 V, 14,4 V og 18 V Li-ion XR (DCB140, DCB141, DCB142, DCB143, DCB144, DCB145, DCB180, DCB181, DCB182, DCB183, DCB184 and DCB185).

DEWALT-ladere trenger ingen justeringer, og er designet til å være så enkle som mulig å bruke.











Ladeprosedyre (Fig. 2)

1. Plugg inn laderen i en passende stikkontakt for du setter inn batteripakken.
2. Sett batteripakken (O) inn i laderen. Det røde (lade) lyset blinker kontinuerlig som indikasjon på at ladeprosessen er startet.
3. Fullført lading vises ved at det røde lyset er PÅ konstant. Pakken er da fullt oppladet og kan brukes, eller den kan bli stående i laderen.

MERK: For å sikre maksimum ytelse og levetid på litium-ion batterier skal batteriet lades helt opp før første gangs bruk.

Ladeprosess

Se tabellen under for batteripakkenes ladetilstand.

Ladeindikatorer: DCB105		
	lading	— — — — —
	fulladet	—————
	varm/kald ladeforsinkelse	— • — • — • — •
	Bytt ut batteripakken.	• • • • • • • •
Ladeindikatorer:: DCB107, DCB112, DCB113, DCB115		
	lading	— — — — — 
	fulladet	————— 
	varm/kald ladeforsinkelse*	— — — — — ————— 

***DCB107, DCB112, DCB113, DCB115:** Det røde lyset vil fortsette å blinke, men et gult indikatorlys vil lyse under denne operasjonen. Når batteriet har kjølt seg ned, vil det gule lyset bli slått av og laderen vil gjenoppta ladeprosedyren.

Den/de kompatible laderen/laderne vil ikke lade en defekt batteripakke. Laderen vil indikere feilaktig batteripakke ved at den ikke lyser, eller ved å indikere blinkemønster for problem pakke eller lader.

MERK: Dette kan også tyde på et problem med laderen.

Dersom laderen indikerer er problem, ta med lader og batteripakke til et servicesenter for testing.

VENTETID FOR VARM/KALD PAKKE

Dersom laderen detekterer et batteri som er for varmt eller for kaldt, vil den automatisk starte en "varm/kald pakke forsinkelse", og venter med å lade til batteriet har passende temperatur. Laderen vil deretter automatisk skifte til lademodus for pakken. Denne funksjonen sikrer maksimal levetid på batteriet.

En kald batteripakke vil lade med omtrent halve hastighetene av en varm batteripakke. Batteripakken vil lade langsommere gjennom hele ladesyklusen, og vil ikke gå tilbake til maksimal ladehastighet selv om batteriet blir varmt.

KUN LITUM-ION BATTERIPAKKER

XR Li-ione verktøy er designet med et elektronisk beskyttelsessystem som vil beskytte batteriet mot overlading, overoppvarming eller dyp utlading.

Verktøyet vil automatisk slå seg av dersom beskyttelsessystemet aktiveres (Electronic Protection System). Dersom det skjer, sett Li-ion-batteriet i laderen til det er helt oppladet igjen.

Viktige sikkerhetsanvisninger for alle batteripakker

Ved bestilling av nye batteripakker, husk å angi katalognummer og spenning.

Batteripakken er ikke helt oppladet når det er nytt. Før du bruker batteripakken og laderen, les alle sikkerhetsinstruksjonene under. Følg deretter de beskrevne ladeprosedyrene.

LES GJENNOM ALLE ANVISNINGENE.

- **Ikke lad eller bruk batteriet i eksplosive omgivelser, som i nærheten av brennbare væsker, gasser eller støv.** Innsetting eller uttak av batteriet kan antenne støvet eller gassen.
- **Tving aldri batteripakken inn i laderen. Ikke modifier batteripakken på noen måte for å passe inn i en ikke-kompatibel lader da batteripakken kan spreke og forårsake alvorlig personskade.**
- **Lad batteripakkene kun i DEWALT-ladere.**
- **IKKE sprut på eller senk ned i vann eller andre væsker.**
- **Ikke lagre eller bruk verktøyet eller batteripakken på steder der temperaturen kan nå eller overstige 40 °C (105 °F) (som i uthus eller metallbygg på sommeren).**



ADVARSEL: Forsøk aldri å åpne batteripakken, uansett grunn. Ikke sett i laderen dersom batteripakkens ytre er sprukket eller skadet. Ikke knus, slipp i gulvet eller skad batteripakken. Ikke bruk en batteripakke eller lader som har fått et slag, er mistet i gulvet, påkjørt eller skadet på annen måte (f.eks. gjennomboret av en spiker, slått med hammer, tråkket på). Det kan resultere i elektrisk støt. Skadede batteripakker skal leveres til servicesenteret for gjenvinning.



FORSIKTIG: Når det ikke er i bruk, skal verktøyet legges på siden på en stabil overflate der det ikke utgjør en fare for snubling eller fall. Noen verktøy med store batteripakker kan stå oppreist på batteripakken, men kan lett veltes.

SPESIFIKKE SIKKERHETSANVISNINGER FOR LITUM-ION (LI-ION) BATTERIER.

- **Ikke brenn batteripakken selv om den er sterkt skadet eller helt utslitt.** Batteriet

kan eksplodere i en brann. Giftige gasser og materialer dannes dersom litium-ion batterier brennes.

- **Dersom batteriets innhold kommer i kontakt med huden, vask området straks med mildt såpevann.** Dersom du får batterivæske i øyet, skylt øyet med vann i 15 minutter eller til irritasjonen gir seg. Dersom det trengs medisinsk hjelp, informer om at batteriets elektrolytt består av organiske karbonater og litiumsalter.
- **Innholdet av et åpent batteri kan føre til irritasjon av pusteorganene.** Sørg for frisk luft. Dersom symptomene vedvarer, søk legehjelp.



ADVARSEL: Fare for brannskader. Batterivæsken kan være brennbar dersom den utsettes for gnister eller flammer.

Transport

DEWALT litium-ion-batterier samsvarer med alle aktuelle forskrifter for forsendelse som angitt av bransjen og lovregler, inkludert UN Recommendations on the Transport of Dangerous Goods; International Air Transport Association (ATA) Dangerous Goods Regulations, International Maritime Dangerous Goods (IMDG) Regulations, og European Agreement Concerning The International Carriage of Dangerous Goods by Road (ADR). Litium-ion celler og batterier er testet i henhold til avsnitt 38.3 i «UN Recommendations on the Transport of Dangerous Goods Manual of Tests and Criteria».

I de fleste tilfeller vil transport av en DEWALT batteripakke være unntatt fra klassifisering som et fullt regulert Klasse 9 farlige materiale. Generelt er det to tilfeller som krever transport i henhold til Klasse 9:

1. Flyfrakt av mer enn to DEWALT litium-ion batteripakker dersom pakken kun inneholder batteripakker (ingen verktøy), og
2. Enhver transport av et litium-ion-batteri med nominell energi over 100 wattimer (Wh). Alle litium-ion-batterier har energimerkingen wattimer angitt på pakken.

Uansett om en transport regnes som unntatt eller fullt regulert, er det senderens ansvar å sjekke de gjeldende reglene for pakking, etiketter/merking og dokumentasjon.

Transport av batterier kan kanskje føre til brann dersom batteripolene utilsiktet kommer i kontakt med elektrisk ledende materialer. Ved transport av batterier, pass på at batteripolene er beskyttet

og godt isolerte fra materialer som kan komme i kontakt og føre til kortslutning.

Informasjonen i dette avsnittet av manualen er gitt i god tro og ansett som nøyaktig på tidspunktet dokumentet ble opprettet. Men det gis ingen garantier, hverken eksplisitt eller implisitt. Det er kjøperens ansvar å sikre at aktivitetene samsvarer med de gjeldende retningslinjer.

Batteripakke

BATTERITYPE

DCN660 og DCN661 bruker 18 volts batteripakker.

Batteripakkene DCB180, DCB181, DCB182, DCB183, DCB184 eller DCB185 kan brukes. Se **Tekniske data** for mer informasjon.

Anbefalinger for lagring

1. Det beste lagringsstedet er kjølig og tørt – uten direkte sollys og uten sterk kulde eller varme. For optimal batteriytelse og -levetid bør batteripakkene lagres i romtemperatur når de ikke er i bruk.
2. For lang tids lagring, anbefales det for optimalt resultat å lagre en fullt ladet batteripakke på et kjølig og tørt sted uttatt av laderen.

MERK: Batteripakker bør ikke lagres fullt utladet. Batteripakken må lades opp igjen før bruk.

Etiketter på lader og batteripakke

I tillegg til piktogrammene som er brukt i denne manualen, kan etikettene på laderen og batteripakken vise følgende piktogrammer:



Les bruksanvisningen for bruk.



Se **Tekniske data** for ladetid.



Batteri lades.



Batteri ladet.



Batteri defekt.



Varm/kald ladeforsinkelse.



Ikke sonder med ledende objekter.



Ikke lad skadede batteripakker.



Må ikke utsettes for vann.



Skift ut defekte ledninger umiddelbart.



Lad bare mellom 4 °C og 40 °C.



Kun for innendørs bruk.



Avhend batteripakken med miljøhensyn.

LI-ION



Lad kun DEWALT batteripakker med de angitte DEWALT-ladere. Lading av andre batteripakker enn de angitte DEWALT-batteriene med en DEWALT-lader kan føre til at de sprekker eller andre farlige situasjoner.



Ikke brenn batteripakken.

Pakkens innhold

Pakken inneholder:

- 1 Spikerpistol
- 1 Lader (kun D2- eller P2-modeller)
- 2 Batteripakker (kun D2- eller P2-modeller)
- 1 Utstyrsboks (kun D2- eller P2-modeller)
- 1 Instruksjonsbok

MERK: Batteripakker, ladere og utstyrsbokser er ikke inkludert med N-modeller.

- *Kontroller at det ikke har oppstått skade på verktøyet, delene eller tilbehøret under transport.*
- *Ta deg tid til å lese grundig og forstå denne bruksanvisningen før bruk.*

Beskrivelse (Fig. 1)



ADVARSEL: Modifiser aldri elektroverktøyet eller noen del av det. Det kan føre til materielle skader eller personskader.

- A. Utløserbryter
- B. Kontaktutløser
- C. Fastlåsningsutløser
- D. Stoppuløserpake

- E. Arbeidsllys/feilindikator
- F. Vendbar beltekrok
- G. Holder for merkefri-tupp
- H. Spikerskyver
- I. Magasin
- J. Modusvalgbytter (kun DCN660)
- K. Dybdejusteringshjul
- L. Dybdeindikator
- M. Avtrekkerlås
- N. Merkefri-tupp
- O. Batteripakke
- P. Batteriutløserknapp

BRUKSOMRÅDE

Din 16 GA spikerpistol er konstruert for bruk til profesjonell spikring og festing.

SKAL IKKE brukes under våte forhold eller i nærheten av brennbare væsker eller gasser.

Disse 16 GA spikerpistolene er profesjonelle elektroverktøy.

IKKE la barn komme i kontakt med verktøyet. Tilsyn er nødvendig når uerfarne brukere skal bruke dette verktøy.

- **Små barn og uføre.** Dette apparatet er ikke tiltenkt bruk av små barn eller uføre uten oppsyn.
- Dette produktet er ikke ment for bruk av personer (inkludert barn) med reduserte fysiske, sensoriske eller mentale evner, eller mangel på erfaring og kunnskap, med mindre de får tilsyn av en person ansvarlig for deres sikkerhet. Barn skal aldri forlates alene med dette produktet.

Elektrisk sikkerhet

Den elektriske motoren er designet for kun en spenning. Kontroller alltid at batteripakkens spenning stemmer med spenningen på typeskiltet. Du må også passe på at spenningen på batteriladere stemmer overens med strømmettet hos deg.



DEWALT-ladere er dobbelt-isolert i samsvar med EN60335 og jording er derfor ikke nødvendig.

Dersom tilførselsledningen er skadet, må den byttes til en spesialledning som fås via DEWALT serviceorganisasjon.

Bruk av skjøteledning

En skjøteledning skal ikke brukes med mindre det er helt nødvendig. Bruk en godkjent skjøteledning egnet for laderens strømforbruk (se **Tekniske data**). Minimum størrelse på lederen er 1 mm², maksimum lengde er 30 m.

Vikle alltid kablen helt ut når du bruker en kabeltrommel.

MONTERING OG JUSTERING



ADVARSEL: For å redusere faren for alvorlige personskader, slå av verktøy og koble fra batteripakken før du gjør justeringer eller tar av/setter på tilbehør eller ekstrautstyr. Utsiktet start kan føre til personskader.



ADVARSEL: Bruk kun batteripakker og ladere fra DEWALT.

Sette inn og ta av batteripakken på verktøyet (Fig. 2)

MERK: Pass på at batteripakken (O) er fullt oppladet.

FOR Å INSTALLER BATTERIPAKKEN I VERKTØYETS HÅNDTAK

1. Rett inn batteripakken (O) mot skinnene inni verktøyets håndtak (Fig. 2).
2. Skyv den inn i håndtaket til batteripakken er godt festet i verktøyet og sjekk at låsen klikker på plass.

FOR Å FJERNE BATTERIPAKKEN FRA VERKTØYET

1. Trykk på utløserknappene (P) og trekk batteriet bestemt ut av håndtaket.
2. Sett batteripakken i laderen som beskrevet i laderavsnittet i denne manualen.

LADEINDIKATOR BATTERIPAKKER (FIG. 2)

Noen DEWALT batteripakker inkluderer en ladeindikator som består av tre grønne LED-lys som indikerer hvor mye lading som er igjen i batteripakken.

For å aktivere ladeindikatoren, trykk og hold inne indikatorknappen (R). En kombinasjon av tre grønne LED-lys vil lyse og vise gjenværende lading. Dersom gjenværende lading av batteriet er under brukbar grense, vil ingen lys tennes og batteriet må lades opp.

MERK: Ladeindikatoren er bare en indikasjon av gjenværende lading i batteripakken. Den gir ingen indikasjon på om verktøyet fortsatt kan brukes, og kan variere med produktkomponentene, temperatur og brukerens bruksområde.

Indikator for lav batteristatus (Fig. 1)

Indikatoren for lav batteristatus er en integrert funksjon i venstre arbeidslys (E). Det vil blinke 4 ganger for å vise at batteripakken må lades opp og verktøyet vil slå seg av automatisk.



Slå av verktøyet og ta ut batteripakken (O) for å lade den så snart indikatoren blinker.

Verktøyet er ikke operativt så lenge en batteripakke med lavt batteri er festet til det.

Montering av beltekroken (Fig. 3)

Beltekroken kan festes til den ene eller andre siden av verktøyet, eller fjernes om ønskelig.

1. Sett beltekroken (F) inn i monteringshullet på siden av verktøyet.
2. Skyv skruen (S) gjennom beltekroken og inn i monteringshullet. Stram skruen.

Lade verktøyet (Fig. 4)

1. Sett festemidlene inn bak på magasinet (I).
2. Trekk spikerskyveren (H) tilbake til spikerfølgeren faller bak spikrene.
3. Slipp skyveren.

TØM VERKTØYET

1. Hold verktøyet rett opp og ned, klem på utløseren på skyveren (H) og la spikrene gli nedover magasinet forbi skyveren.
2. Ta spikrene ut av magasinet (I).

Justering av slagdybden (Fig. 1)

Ved bruk av dybdejusteringshjulet, kan spikerslagdybden justeres til typen festemiddel som brukes.

1. For mindre slagdybde på spikeren, roter dybdejusteringshjulet (K) mot bakenden på verktøyet. Se indikatoren (L) for å forstå hvor verktøyet er innstilt innen den mulige spennvidden.
2. For å slå en spiker dypere, vri dybdejusteringshjulet (K) mot fronten av verktøyet.

Velge modus (Fig. 5)

KUN DCN660

For å velge sekvensiell virkemodus, skyver du modusvalgbyrteren (J) til symbolet for enkel spiker (↗).

For å velge slagaktivert virkemodus, skyver du modusvalg Bryteren (J) til symbolet for tre spikere (///).

Avtrekkerlås (Fig. 6)

Dette verktøyet er utstyrt med en avtrekkerlås (M) som forhindrer at verktøyet skyter ut en spiker.

For å sette på avtrekkerlåsen, skyver du Bryteren nedover.

For å slå av avtrekkerlåsen (M), trekker du Bryteren oppover.



ADVARSEL: Pass på at avtrekkerlåsen (M) er satt på og at batteripakken er tatt ut før du foretar justeringer eller når verktøyet ikke skal brukes på en stund.

Merkefri tupp (Fig. 1)

Sett merkefri-tuppen (N) over kontaktutløseren (B) når verktøyet brukes på treverk.

Lagre merkefri-tuppen i holderen (G) når den ikke brukes.



ADVARSEL: Pass på at avtrekkerlåsen (M) er satt på og at batteriet er tatt ut før du setter på eller tar av merkefri-tuppen.

Arbeidsllys (Fig. 1)

Dette verktøyet har arbeidsllys (E) på hver side. Arbeidslysene tennes når avtrekkeren aktiveres eller når kontaktutløseren slippes. Lysene slukkes automatisk etter 10 sekunder med inaktivitet. Arbeidslysene fungerer også som indikator for lav batteristatus og fastklemt spiker. For flere detaljer, se **Indikator for lav batteristatus** eller **Fjerne en fastklemt spiker**.



ADVARSEL: Arbeidslysene er ment for lyse opp den umiddelbare arbeidsflaten. Ikke bruk arbeidslysene som den eneste lyskilden.

BRUK

Bruksanvisning



ADVARSEL: Følg alltid sikkerhetsinstruksjoner og gjeldende bestemmelser.



ADVARSEL: For å redusere faren for alvorlige personskader, slå av verktøy og koble fra batteripakken før du gjør justeringer eller tar av/ setter på tilbehør eller ekstrastyr. Utsiktet start kan føre til personskader.

Korrekt plassering av hendene (Fig. 9)



ADVARSEL: For å redusere faren for alvorlig personskade, skal man **ALLTID** ha hendene i korrekt posisjon, som vist.



ADVARSEL: For å redusere faren for alvorlig personskade, skal man **ALLTID** holde godt fast, for å være forberedt på en plutselig reaksjon.

Korrekt plassering av hendene er å ha en hånd på hovedhåndtaket.

Klargjøring av verktøyet (Fig. 1)

1. Fjern batteripakken og alle spikrene fra magasinet.
2. Kontroller at kontaktutløseren (B) og spikerskyveren kan beveges fritt.
3. Lad spikrene i magasinet.



ADVARSEL: Ikke bruk verktøyet hvis kontaktutløseren eller spikerskyveren ikke kan beveges fritt.

FORSIKTIG: Smøremidler eller rengjøringsmidler må ALDRI sprayes på eller på andre måter påføres innvendig i verktøyet. Dette kan virke alvorlig inn på verktøyet levetid og ytelse.

Avfyre verktøyet (Fig. 1)

DCN660 kan brukes i én av to modi: sekvensiell modus eller slagaktiveringsmodus.

DCN661 kan bare brukes i sekvensiell modus.

SEKVENSIELL MODUS (/)

Sekvensiell modus brukes for enkel spikring der det er ønskelig med forsiktig og nøyaktig plassering.

1. Bruk modusvalg Bryteren (J) og velg sekvensiell modus (kun DCN660).
2. Løsne avtrekkerlåsen (M).
3. Skyv kontaktutløseren (B) mot arbeidsflaten.
4. Trekk i avtrekkeren (A) for å aktivere verktøyet.
5. Slipp avtrekkeren og hev kontaktutløseren fra arbeidsstykket.
6. Gjenta trinn 3–5 for å fyre av flere spiker.

SLAGAKTIVERING (///)

KUN DCN660

Slagaktiverings-modu brukes for rask spikring på jevne, stabile flater.

1. Bruk modusvalg Bryteren (J) for å velge slagaktiveringsmodus.
2. Løsne avtrekkerlåsen (M).
3. For å slå inn en enkel stift, bruk verktøyet som beskrevet i sekvensiell modus:

- a. Press kontaktutløseren (B) mot arbeidsflaten.
 - b. Trekk i avtrekkeren (A) for å aktivere verktøyet.
4. For å slå inn flere spiker, trykk inn og hold avtrekkerbryteren (A), og trykk så kontaktutløseren (B) gjentatte ganger mot arbeidsflaten. Hver gang kontaktutløseren (B) trykkes inn mens avtrekkeren (A) holdes inne, skytes en spiker ut.



ADVARSEL: Ikke hold avtrekkeren inne når verktøyet ikke er i bruk. Hold avtrekkerlåsen (M) i låst posisjon for å forhindre utilsiktet aktivering når verktøyet ikke er i bruk.

Løse en stoppet eller fastkilt spiker (Fig. 1, 7, 8)

Hvis en spiker kiler seg fast i utskyternesen eller verktøyet stopper, vil høyre arbeidslys (E) blinke kontinuerlig.



1. Sett på avtrekkerlåsen (M).
2. Fjern batteripakken (O) og ta alle spikrene ut av magasinet.
3. Slipp fastlåsningsutløseren (C) på toppen av utskyternesen og åpne inspeksjonsdøren.
4. Fjern den fastkilte spikeren, bruk en tang om nødvendig. Hvis det ikke er noen synlige fastkilte spiker, kan det være at verktøyet har stoppet.
5. Sirkuler stopputløserpakken (D) for å føre driverbladet tilbake, om nødvendig.
6. Lukk inspeksjonsluken og fest låsepinnen under de to armene (Q) på utskyternesen. Senk og lås fastlåsningsutløseren.

Dersom spikere ofte setter seg fast i utskyternesen, får du verktøyet reparert hos en autorisert DEWALT-serviceforhandler.

VEDLIKEHOLD

Ditt DEWALT elektroverktøy er designet for å brukes over lang tid med minimum vedlikehold. Det er avhengig av riktig stell og regelmessig rengjøring for å fungere som det skal til enhver tid.



ADVARSEL: For å redusere faren for alvorlige personskader, slå av verktøy og koble fra batteripakken før du gjør justeringer eller tar av/ setter på tilbehør eller ekstrautstyr. Utilsiktet start kan føre til personskader.

Laderen og batteripakken er vedlikeholdsfrie.



Smøring

Ditt elektroverktøy trenger ikke ekstra smøring.



Rengjøring



ADVARSEL: Blås skitt og støv ut av hovedhuset med tørr luft når du ser at skitt samles inne i og rundt luftåpningene. Bruk godkjent øyebeskyttelse og godkjent støvmaske når du utfører denne prosedyren.



ADVARSEL: Bruk aldri løsemidler eller sterke kjemikalier for å rengjøre ikke-metalliske deler av verktøyet. Slike kjemikalier kan svekke materialene som er brukt på disse delene. Bruk en klut som bare er fuktet med vann og en mild såpe. La aldri noen væske trenge inn i verktøyet; dypp aldri noen del av verktøyet i en væske.

RENGJØRINGSANVISNINGER FOR LADER



ADVARSEL: Fare for støt. Koble laderen fra strømuttaket før rengjøring. Smuss og fett kan fjernes fra laderen ved hjelp av en klut eller en myk, metallfri børste. Ikke bruk vann eller rengjøringsløsninger.

Tilleggsutstyr



ADVARSEL: Bruk av annet tilleggsutstyr enn det som tilbys av DEWALT, kan være farlig, ettersom dette ikke er testet sammen med dette verktøyet. For å redusere faren for skader, bør kun tilleggsutstyr anbefalt av DEWALT brukes med dette produktet.

Kontakt forhandleren for å få mer informasjon om passende tilbehør.

Feilsøking

Hvis det ikke virker som verktøyet fungerer riktig, følger du instruksjonene nedenfor. Dersom det ikke løser problemet, kontakt en reparatør.

Verktøyet virker ikke.

Arbeidslysene kommer ikke på.

Kontrollerer at avtrekkerlåsen ikke er på.

- Kontroller batterinivået (se seksjonen Ladeindikator batteripakker i denne manualen).
- Fjern batteripakken, vent i minst 5 sekunder, og sett den så inn igjen.

Arbeidslysene er på, men motoren går ikke.

- Sørg for at både kontaktutløseren og avtrekkeren er sluppen, og aktiver så bare kontaktutløseren.
- Kontroller modusvelgerbryteren (kun DCN660)
- Kontroller batterinivået (se seksjonen Ladeindikator batteripakker og Indikator for lav batteristatus i denne manualen).

Arbeidslysene er på, motoren går, men verktøyet skyter ikke ut festemidler.

- Kontroller modusvelgerbryteren (kun DCN660)
- Kontroller at riktig type festemidler er lastet inn i magasinet og at skyveren skyver på festemidlene.
- Se etter feilindikatorlys (bytt batteri eller fjern fastkiling om nødvendig (se seksjonene Indikator for lav batteristatus eller Løse en stopp eller fastkilt spiker i denne manualen)).
- Kontroller at kontaktutløseren og spikerskyver kan bevegges fritt (se seksjonen Forbered verktøyet i denne manualen).

MERK: Stoppuløserspaken skal brukes for å nullstille mekanismen. Avtrekkerlåsen kan også måtte gå en syklus for å nullstille den elektroniske styringen. Disse kravene indikeres av verktøyet, med bruk av arbeidslysene.

Arbeidslysene er på, motoren går, men verktøyet skyter ikke festemidler fullt ut.

- Juster slagdybden (se seksjonen Justering av slagdybden i denne manualen).
- Endre verktøyet til enkeltskuddmodus hvis det ikke allerede er i enkeltskuddmodus.
- Velg riktig festemiddellengde/-materiale.
- Kontroller batterinivået (se seksjonen Ladeindikator batteripakker og Indikator for lav batteristatus i denne manualen).
- Rengjør utskyternesen med komprimert luft. Ikke bruk smøremidler.
- Rengjør magasinet med komprimert luft.
- Driverbladmekanismen kan være skadet/slitt. Kontakt en reparatør hvis trinnene ovenfor ikke løser problemet.

MERK: Stoppuløserspaken skal brukes for å nullstille mekanismen. Avtrekkerlåsen kan også måtte gå en syklus for å nullstille den elektroniske styringen. Disse kravene indikeres av verktøyet, med bruk av arbeidslysene.

Festemidlene kiler seg fast i verktøyet.

Kontroller at riktig type festemidler er lastet inn i magasinet på riktig måte og at skyveren skyver på festemidlene.

- Velg riktig festemiddellengde/-materiale.
- Rengjør utskyternesen (Se seksjonen Løse en stoppet eller fastkilt spiker i denne manualen).
- Rengjør magasinet med komprimert luft.
- Driverbladmekanismen kan være skadet/slitt. Kontakt en reparatør hvis trinnene ovenfor ikke løser problemet.

MERK: Stoppuløserspaken skal brukes for å nullstille mekanismen. Avtrekkerlåsen kan også måtte gå en syklus for å nullstille den elektroniske styringen. Disse kravene indikeres av verktøyet, med bruk av arbeidslysene.

Beskyttelse av miljøet



Separat avfallshåndtering. Dette produktet må ikke kastes sammen med vanlig husholdningsavfall.



Dersom du én dag skulle finne ut at DEWALT-produktet ditt må skiftes ut, eller dersom du ikke lenger har behov for det, må det ikke kastes sammen med husholdningsavfallet. Sørg for separat avfallshåndtering for dette produktet.



Hvis brukte produkter og emballasje leveres atskilt, kan materialer resirkuleres og brukes på nytt. Gjenbruk av resirkulert materiale hjelper til med å hindre miljøforurensning og reduserer etterspørselen etter råmateriale.

Det kan være lokale bestemmelser for separat avfallshåndtering for elektriske produkter fra husstander på kommunale avfallsplasser eller hos forhandleren, når du kjøper et nytt produkt.

DEWALT har en ordning for innsamling og gjenbruk av DEWALT-produkter når levetiden tar slutt. For å benytte deg av denne tjenesten, vennligst returner produktet til en autorisert reparatør som vil samle det inn på våre vegne.

Du kan finne nærmeste autoriserte reparatør ved å ta kontakt med ditt lokale DEWALT-kontor på adressen som er angitt i denne manualen. Alternativt er en liste over autoriserte DEWALT-reparatører og alle detaljer om vår ettermarkedsservice og kontakter tilgjengelig på denne Internett-adressen: www.2helpU.com.



Oppladbar batteripakke

Denne batteripakken med lang levetid må lades opp når den slutter å gi nok strøm til jobber som ble utført litt tidligere. På slutten av den tekniske levetiden, kasser den med nødvendig forsiktighet for miljøet:

- La batteriet gå helt tomt og fjern det så fra verktøyet.
- Li-ion-celler kan gjenbrukes. Lever dem til forhandleren eller en lokal gjenbruksstasjon. De innleverte batteripakkene vil gjenbrukes eller avfallsbehandles korrekt.

18V XR 16 GA PISTOLA PARA PREGOS SEM CABEÇA DCN660, DCN661

Parabéns!

Optou por uma ferramenta da DEWALT. Longos anos de experiência, um desenvolvimento meticuloso dos seus produtos e um grande espírito de inovação são apenas alguns dos argumentos que fazem da DEWALT um dos parceiros de maior confiança dos utilizadores de ferramentas eléctricas profissionais.

Dados técnicos

		DCN660	DCN661
Tensão	V_{cc}	18	18
Tipo		1	1
Tipo de bateria		lões de lítio	lões de lítio
Modo de actuação		Sequência / ressalto	Apenas
Ângulo do carregador		20°	20°
Fixadores			
comprimento	mm	32 - 63	32 - 63
diâmetro da haste	mm	1.6	1.6
ângulo		20°	20°
Peso (sem bateria)	kg	2.4	2.4
Energia de acionamento	J	48	48
Valores de ruído e vibração (soma vetorial triaxial) de acordo com a EN60745-2-16:			
L_{PA} (nível de emissão de pressão sonora)	dB(A)	81	81
L_{WA} (nível de potência acústica)	dB(A)	92	92
K (variabilidade do nível acústico indicado)	dB(A)	3	3
Valor de emissão de vibração a_{h1} =	m/s^2	2,5	2,5
Incerteza K =	m/s^2	1,5	1,5

O nível de emissão de vibrações indicado nesta ficha de informações foi medido em conformidade com um teste padrão estabelecido pela norma EN60745 e poderá ser utilizado para comparar ferramentas. Por conseguinte, este nível poderá ser utilizado para uma avaliação preliminar da exposição às vibrações.



ATENÇÃO: o nível de emissão de vibrações declarado diz respeito às principais aplicações da ferramenta. No entanto, se a ferramenta for utilizada para outras aplicações ou com outros acessórios, ou tiver uma manutenção insuficiente, o nível de emissão de vibrações poderá ser diferente. Isto poderá aumentar significativamente o nível de exposição às vibrações ao longo do período total de trabalho.

Além disso, a estimativa do nível de exposição às vibrações também deverá ter em conta o número de vezes que a ferramenta é desligada ou está em funcionamento, mas sem executar tarefas. Isto poderá reduzir significativamente o nível de exposição às vibrações ao longo do período total de trabalho.

Identifique medidas de segurança adicionais para proteger o utilizador contra os efeitos das vibrações, tais como: efectuar uma manutenção correcta da ferramenta e dos acessórios, manter as mãos quentes e organizar padrões de trabalho.

Bateria	DCB140	DCB141	DCB142
Tipo de bateria	lões de lítio		
Tensão	V _{cc}	14,4	14,4
Capacidade	Ah	3,0	4,0
Peso	kg	0,53	0,54

Bateria	DCB143	DCB144	DCB145
Tipo de bateria	lões de lítio		
Tensão	V _{cc}	14,4	14,4
Capacidade	Ah	2,0	1,3
Peso	kg	0,30	0,30

Bateria	DCB180	DCB181	DCB182
Tipo de bateria	lões de lítio		
Tensão	V _{cc}	18	18
Capacidade	Ah	3,0	4,0
Peso	kg	0,64	0,61

Bateria	DCB183/B	DCB184/B	DCB185
Tipo de bateria	lões de lítio		
Tensão	V _{cc}	18	18
Capacidade	Ah	2,0	1,3
Peso	kg	0,40	0,35

Carregador	DCB105		
Tensão do sector	V _{ca}	230	
Tipo de bateria	10,8/14,4/18 lões de lítio		
Tempo de carga aprox. da bateria	min	25 (1,3 Ah)	30 (1,5 Ah)
		55 (3,0 Ah)	70 (4,0 Ah)
		90 (5,0 Ah)	
Peso	kg	0,49	

Carregador	DCB107		
Tensão do sector	V _{ca}	230	
Tipo de bateria	10,8/14,4/18 lões de lítio		
Tempo de carga aprox. da bateria	min	60 (1,3 Ah)	70 (1,5 Ah)
		140 (3,0 Ah)	185 (4,0 Ah)
		240 (5,0 Ah)	
Peso	kg	0,29	

Carregador	DCB112		
Tensão do sector	V _{ca}	230	
Tipo de bateria	10,8/14,4/18 lões de lítio		
Tempo de carga aprox. da bateria	min	40 (1,3 Ah)	45 (1,5 Ah)
		90 (3,0 Ah)	120 (4,0 Ah)
		150 (5,0 Ah)	
Peso	kg	0,36	

Carregador	DCB113		
Tensão do sector	V _{ca}	230	
Tipo de bateria	10,8/14,4/18 lões de lítio		
Tempo de carga aprox. da bateria	min	30 (1,3 Ah)	35 (1,5 Ah)
		70 (3,0 Ah)	100 (4,0 Ah)
		120 (5,0 Ah)	
Peso	kg	0,4	

Carregador	DCB115		
Tensão do sector	V _{ca}	230	
Tipo de bateria	10,8/14,4/18 lões de lítio		
Tempo de carga aprox. da bateria	min	25 (1,3 Ah)	30 (1,5 Ah)
		55 (3,0 Ah)	70 (4,0 Ah)
		90 (5,0 Ah)	
Peso	kg	0,5	

Fusíveis:		
Europa	Ferramentas de 230V	10 Amperes, corrente eléctrica

Definições: Directrizes de segurança

As definições abaixo descrevem o nível de gravidade de cada aviso. Leia o manual e preste atenção a estes símbolos.



PERIGO: indica uma situação de perigo eminente que, se não for evitada, **irá** resultar em **morte ou ferimentos graves**.



ATENÇÃO: indica uma situação potencialmente perigosa que, se não for evitada, **poderá** resultar em **morte ou ferimentos graves**.



CAUIDADO: indica uma situação de perigo eminente que, se não for evitada, **poderá** resultar em **ferimentos pequenos ou moderados**.

AVISO: indica uma prática **não relacionada com ferimentos** que, se não for evitada, **poderá** resultar em **danos materiais**.



Indica risco de choque eléctrico.



Indica risco de incêndio.

Declaração de conformidade da CE

DIRECTIVA DA MAQUINARIA



**18V XR 16 GA PISTOLA PARA PREGOS SEM CABEÇA
DCN660, DCN661**

DEWALT declara que os produtos descritos em **Dados técnicos** se encontram em conformidade com: 2006/42/EC, EN60745-1:2009+A11:2010, EN60745-2-16:2010.

Estes produtos também estão em conformidade com a Directiva 2004/108/CE (até 19/04/2016), 2014/30/UE (a partir de 20/04/2016) e 2011/65/UE. Para obter mais informações, contacte a DEWALT através da morada indicada em seguida ou consulte o verso do manual.

O abaixo assinado é responsável pela compilação do ficheiro técnico e faz esta declaração em nome da DEWALT.

Markus Rompel
Director de Engenharia
DEWALT, Richard-Klinger-Strase 11,
D-65510, Idstein, Alemanha
24.07.2015



ATENÇÃO: para reduzir o risco de ferimentos, leia o manual de instruções.

Avisos de segurança gerais relativos a ferramentas eléctricas



ATENÇÃO! Leia com atenção todos os avisos de segurança e instruções. O não cumprimento dos avisos e instruções pode resultar em choque eléctrico, incêndio e/ou lesões graves.

GUARDE TODOS OS AVISOS E INSTRUÇÕES PARA FUTURA REFERÊNCIA

Em todos os avisos que se seguem, o termo "ferramenta eléctrica" refere-se à sua ferramenta alimentada pela rede eléctrica (com fios) ou por uma bateria (sem fios).

1) SEGURANÇA NA ÁREA DE TRABALHO

- Mantenha a área de trabalho limpa e bem iluminada.** Áreas desarrumadas ou mal iluminadas são propícias a acidentes.
- Não utilize as ferramentas eléctricas em ambientes explosivos, como, por exemplo, na presença de líquidos, gases**

ou poeiras inflamáveis. As ferramentas eléctricas produzem faíscas que podem provocar a ignição de poeiras ou vapores.

- Mantenha as crianças e outras pessoas à distância quando utilizar a ferramenta eléctrica.** Distrações podem provocar perda de controlo do aparelho.

2) SEGURANÇA ELÉCTRICA

- As fichas das ferramentas eléctricas têm de ser compatíveis com a tomada de electricidade. A ficha não deve ser modificada de modo algum. Não utilize quaisquer fichas adaptadoras em ferramentas eléctricas com ligação à terra.** Fichas sem modificações e tomadas adequadas reduzem o risco de choques eléctricos.
- Evite o contacto corporal com superfícies ligadas à terra, como tubos, radiadores, fogões e frigoríficos.** Existe um risco elevado de choques eléctricos se o corpo estiver ligado à terra.
- Não exponha as ferramentas eléctricas à chuva ou a condições de humidade.** A penetração de água na ferramenta eléctrica aumenta o risco de choques eléctricos.
- Não aplique força excessiva sobre o cabo. O cabo não deve ser utilizado para transportar ou pendurar a ferramenta, nem para puxar a ficha da tomada.** Mantenha o cabo afastado de calor, óleo, pontas afiadas ou partes móveis. Cabos danificados ou torcidos aumentam o risco de choques eléctricos.
- Ao utilizar uma ferramenta eléctrica no exterior, use uma extensão adequada para utilização ao ar livre.** A utilização de um cabo apropriado para áreas ao ar livre reduz o risco de choques eléctricos.
- Se não for possível evitar trabalhar com uma ferramenta eléctrica num local húmido, utilize uma fonte de alimentação protegida por um dispositivo de corrente residual (DCR).** A utilização de um RCD reduz o risco de choque eléctrico.

3) SEGURANÇA PESSOAL

- Mantenha-se atento, preste atenção ao que está a fazer e faça uso de bom senso ao operar uma ferramenta eléctrica. Não utilize uma ferramenta eléctrica se estiver cansado ou sob a influência de drogas, álcool ou medicamentos.** Um momento de falta de atenção enquanto trabalha com ferramentas eléctricas poderá resultar em lesões graves.

- b) **Utilize equipamento de protecção pessoal. Utilize sempre óculos de protecção.** Equipamento de protecção como, por exemplo, máscara anti-poeiras, sapatos de segurança anti-derrapantes, capacete de segurança ou protecção auricular, de acordo com o tipo e a aplicação de ferramenta eléctrica, reduz o risco de lesões.
- c) **Evite accionamentos acidentais. Certifique-se de que o interruptor da ferramenta está na posição de desligado antes de a ligar à tomada de electricidade e/ou inserir a bateria, ou antes de pegar ou transportar a ferramenta.** Transportar ferramentas eléctricas com o dedo no botão ou ligar ferramentas eléctricas à tomada com o interruptor na posição de ligado pode dar origem a acidentes.
- d) **Retire qualquer chave de ajuste ou chave de porcas antes de ligar a ferramenta eléctrica.** Uma chave fixa ou qualquer outra chave ligada a uma peça rotativa da ferramenta eléctrica pode provocar lesões.
- e) **Não tente chegar a pontos fora do alcance. Mantenha-se sempre bem posicionado e em equilíbrio.** Assim, controlará melhor a ferramenta eléctrica em situações imprevistas.
- f) **Utilize vestuário adequado. Não utilize roupas largas nem jóias. Mantenha o cabelo, roupa e luvas afastados de peças em movimento.** Roupas largas, jóias ou cabelo comprido podem ser apanhados por partes móveis.
- g) **Se forem fornecidos acessórios para a ligação de equipamentos de extracção e recolha de partículas, certifique-se de que estes são ligados e utilizados correctamente.** A recolha das poeiras pode reduzir os riscos provocados por poeiras.

4) UTILIZAÇÃO E MANUTENÇÃO DA FERRAMENTA ELÉCTRICA

- a) **Não utilize a ferramenta eléctrica de forma forçada. Utilize a ferramenta eléctrica adequada para o trabalho pretendido.** A ferramenta eléctrica correcta realizará o trabalho de forma melhor e mais segura, com a potência com que foi concebida.
- b) **Não utilize a ferramenta eléctrica se o respectivo interruptor não a ligar e desligar.** Qualquer ferramenta eléctrica que não possa ser controlada com o interruptor é perigosa e terá de ser reparada.
- c) **Retire a ficha da tomada de electricidade e/ou a bateria da ferramenta eléctrica**

antes de efectuar quaisquer ajustes, substituir acessórios ou guardar a ferramenta. Estas medidas de prevenção de segurança reduzem o risco de ligação inadvertida da ferramenta eléctrica.

- d) **Guarde as ferramentas eléctricas que não estiverem a ser utilizadas fora do alcance de crianças e não permita que o equipamento seja utilizado por pessoas não familiarizadas com o mesmo ou com estas instruções.** As ferramentas eléctricas são perigosas quando utilizadas por pessoas não qualificadas.
- e) **Faça a devida manutenção das ferramentas eléctricas. Verifique se as partes móveis estão desalinhadas ou bloqueadas, se existem peças partidas ou qualquer outra situação que possa afectar o funcionamento das ferramentas eléctricas.** As peças danificadas devem ser reparadas antes da utilização da ferramenta eléctrica. Muitos acidentes são provocados por falta de manutenção das ferramentas eléctricas.
- f) **Mantenha as ferramentas de corte sempre afiadas e limpas.** Ferramentas de corte com a manutenção adequada e extremidades afiadas bloqueiam com menos frequência e são mais fáceis de controlar.
- g) **Utilize a ferramenta eléctrica, os acessórios e as peças, etc., de acordo com estas instruções, tendo em conta as condições de trabalho e a tarefa a ser efectuada.** A utilização da ferramenta eléctrica para fins diferentes dos previstos poderá resultar em situações perigosas.

5) UTILIZAÇÃO E CUIDADOS A TER COM A FERRAMENTA COM BATERIA

- a) **Carregue apenas com o carregador especificado pelo fabricante.** Um carregador adequado para um tipo de bateria pode dar origem a risco de incêndio quando utilizado com outro tipo de bateria.
- b) **Utilize apenas ferramentas eléctricas que tenha baterias especificamente concebidas.** A utilização de outro tipo de bateria pode causar lesões e incêndio.
- c) **Quando não utilizar a bateria, mantenha-a afastada de outros objectos metálicos, tais como cliques para papel, moedas, chaves, pregos, parafusos ou outros pequenos objectos metálicos que permitam fazer a ligação de um terminal para outro.** O curto-circuito de terminais de bateria pode causar queimaduras ou incêndio.

- d) *Em condições abusivas, pode derramar líquido da bateria, devendo evitar o contacto. Se ocorrer um contacto accidental, lave com água abundante. Se o líquido entrar em contacto com os olhos, procure assistência médica. O líquido derramado da bateria pode causar irritação ou queimaduras.*

6) ASSISTÊNCIA

- a) *A sua ferramenta eléctrica só deve ser reparada por um técnico qualificado e só devem ser utilizadas peças sobresselentes originais. Isso garante a manutenção da segurança da ferramenta eléctrica.*

Regras de segurança das Pistolas para pregos sem cabeça

- **Assuma sempre que a ferramenta contém fixadores.** Um manuseio descuidado da agraphadora pode resultar numa disparo inesperado dos pregos e em ferimentos.
- **Não aponte a ferramenta para si ou qualquer pessoa próxima.** O disparo inesperado irá descarregar o fixador provocando ferimentos.
- **Não acione a ferramenta, exceto se esta estiver colocada firmemente contra a peça.** Se a ferramenta não estiver em contacto com a peça, o fixador poderá ser desviado do seu alvo.
- **Desligue a ferramenta da fonte de alimentação quando o fixador encravar na ferramenta.** Quando remover um prego encravado, a agraphadora pode ser activada accidentalmente se estiver ligada à corrente.
- **Não utilize esta pistola para pregos para fixar cabos eléctricos.** Não foi concebida para a instalação de cabos eléctricos e poderá danificar o isolamento dos mesmos, resultando assim em perigos de incêndio ou choques eléctricos.
- Utilize sempre óculos de protecção.
- Utilize sempre protecção para os ouvidos.
- Utilize apenas os fixadores especificados no manual.
- Não utilize quaisquer bases para montar a ferramenta num suporte.
- Não desmonte ou bloqueie quaisquer partes da ferramenta de inserção do fixador, tais como o ativador de contacto.
- Antes de qualquer utilização, verifique se o mecanismo de segurança e acionamento está a

funcionar corretamente e se todas as porcas e parafusos estão apertados.

- Não utilize a ferramenta como martelo.
- Não utilize a DCN660 ou DCN661
 - quando mudar de um local para outro que implique a utilização de andaimes, escadas, escadotes ou equipamento semelhante a escadotes, por exemplo, telhados de ripados, etc.;
 - quando fechar caixas ou grades;
 - quando instalar sistemas de segurança de transporte, por exemplo, em veículos, vagões, etc.

No que respeita a excepções, consulte as regulamentações de local de trabalho nacionais e locais.

- Consulte sempre os regulamentos específicos do local de trabalho.
- Nunca aponte qualquer ferramenta de inserção do fixador em funcionamento na sua direcção, ou na de qualquer outra pessoa.
- Quando utilizar a ferramenta, segure-a de forma a não permitir que esta cause ferimentos na cabeça ou corpo caso ocorra um ricochete devido a uma falha de energia ou ao contacto com superfícies duras na área de perfuração.
- Nunca acione a ferramenta de inserção do fixador sem ser contra uma superfície.
- Na área de trabalho, transporte sempre a ferramenta segurando apenas numa pega e nunca com o gatilho acionado.
- Tenha em conta as condições na área de trabalho. Os fixadores podem perfurar partes finas ou deslizar dos cantos e extremidades da peça trabalhada e, assim, colocar pessoas em risco.
- Não insira fixadores perto da extremidade da peça.
- Não insira fixadores uns por cima de outros.

Riscos residuais

Apesar do cumprimento das normas de segurança relevantes e da implementação de dispositivos de segurança, não é possível evitar alguns riscos residuais. Estes são:

- diminuição da audição.
- Risco de ferimentos causados por partículas voadoras.
- Risco de queimaduras devido aos acessórios ficarem quentes durante a respectiva utilização.
- Risco de ferimentos devido a uma utilização prolongada.

Símbolos na ferramenta

A ferramenta apresenta os seguintes pictogramas:



Leia o manual de instruções antes de utilizar o equipamento.



Utilize protecção auditiva.



Use uma protecção ocular.



Não utilize a ferramenta em andaimes ou escadotes.



Comprimento dos pregos.



Grossura dos pregos.



Capacidade de carga.



Tensão da ferramenta.



Ângulo do carregador: 20°.



Radiação visível. Não olhe fixamente para a luz.

POSIÇÃO DO CÓDIGO DE DATA

O código de data, o qual também inclui o ano de fabrico, está impresso na superfície do equipamento.

Exemplo:

2015 XX XX

Ano de fabrico

Instruções de segurança importantes acerca de todos os carregadores de bateria

GUARDE ESTAS INSTRUÇÕES: este manual inclui instruções de funcionamento e segurança importantes para carregadores de bateria compatíveis (consulte **Dados técnicos**).

- Antes de utilizar o carregador, leia todas as instruções e sinais de aviso indicados no carregador, na bateria e no aparelho que utiliza a bateria.



ATENÇÃO: perigo de choque. Não permita a entrada de líquidos no

carregador. Pode ocorrer um choque eléctrico.



ATENÇÃO: Recomendamos a utilização de um dispositivo de corrente residual com uma classificação de corrente residual de 30mA ou menos.



ATENÇÃO: Perigo de queimadura. Para reduzir o risco de lesões, carregue apenas baterias recarregáveis DEWALT. Outros tipos de baterias podem rebentar, causando lesões pessoais e danos.



CUIDADO: As crianças devem ser vigiadas, para garantir que não brincam com o aparelho.

AVISO: Em determinadas condições, quando o carregador está ligado à fonte de alimentação, os contactos de carga expostos no interior do carregador podem entrar em curto-circuito devido a material estranho. Os materiais estranhos condutores como, por exemplo, mas não limitado a, lâ de aço, folha de alumínio ou qualquer acumulação de partículas metálicas devem ser removidos dos orifícios do carregador. Desligue sempre o carregador da fonte de alimentação quando não estiver inserida uma bateria no respectivo compartimento. Desligue o carregador antes de proceder à limpeza.

- **NÃO carregue a bateria com quaisquer carregadores além dos especificados neste manual.** O carregador e a bateria foram concebidas especificamente para funcionarem em conjunto.
- **Estes carregadores foram concebidos apenas para carregar baterias recarregáveis DEWALT.** Quaisquer outras utilizações podem resultar em incêndio, choque eléctrico ou electrocussão.
- **Não exponha o carregador a chuva ou neve.**
- **Quando desligar o carregador da corrente, puxe pela ficha e não pelo cabo.** Isto permite reduzir o risco de danos na ficha de alimentação eléctrica e no cabo.
- **Certifique-se de que o cabo está colocado num local onde não possa ser pisado, possa causar tropeções ou esteja sujeito a danos ou tensão.**
- **Não utilize uma extensão, a menos que seja estritamente necessário.** O uso de uma extensão inadequada pode resultar num incêndio, choque eléctrico ou electrocussão.

- **Não coloque objectos sobre o carregador nem o coloque em cima de uma superfície macia que possa bloquear as entradas de ventilação e causar calor interno excessivo.** Coloque o carregador num local afastado de fontes de calor. O carregador é ventilado através de ranhuras na parte superior e inferior da estrutura.
- **Não utilize o carregador se o cabo ou a ficha estiverem danificados**—substitua-os de imediato.
- **Não utilize o carregador se tiver sofrido um golpe brusco, se o deixar cair ou se ficar de algum modo danificado.** Leve-o para um centro de assistência autorizado.
- **Não desmonte o carregador; leve-o para um centro de assistência autorizado, no caso de ser necessário assistência ou reparação.** Uma nova montagem incorrecta pode resultar em choque eléctrico, electrocussão ou incêndio.
- Se o cabo de alimentação ficar danificado, deve enviá-lo de imediato para o fabricante, agente de assistência ou um responsável devidamente qualificado para que possa ser substituído, de modo a evitar qualquer situação de perigo.
- **Desligue o carregador da tomada antes de proceder a qualquer trabalho de limpeza.** Isto reduz o risco de choque eléctrico. A remoção da bateria não reduz este tipo de risco.
- **NUNCA tente ligar dois carregadores ao mesmo tempo.**
- **O carregador foi concebido para funcionar com uma potência eléctrica doméstica padrão de 230 V. Não tente utilizá-lo com qualquer outro tipo de tensão.** Isto não se aplica ao carregador do automóvel.

GUARDE ESTAS INSTRUÇÕES

Carregadores

Os carregadores DCB105, DCB112, DCB113 e DCB115 são compatíveis com baterias de iões de lítio XR de 10,8 V, 14,4 V e 18 V (DCB140, DCB141, DCB142, DCB143, DCB144, DCB145, DCB180, DCB181, DCB182, DCB183, DCB184 e DCB185).

Os carregadores da DEWALT não requerem ajuste e foram concebidos para uma operação tão fácil quanto possível.











Procedimento de carga (Fig. 2)

1. Ligue o carregador numa tomada adequada antes de inserir a bateria.
2. Insira a bateria (O) no carregador. O indicador luminoso vermelho (de carga) pisca continuamente, indicando que o processo de carga foi iniciado.
3. A conclusão do processo de carga é indicado pelo indicador luminoso vermelho, que permanece ligado de maneira contínua. A bateria fica totalmente carregada e pode ser utilizada nesta altura ou pode deixá-la no carregador.

NOTA: Para garantir o máximo desempenho e vida útil das baterias de iões de lítio, carregue a bateria totalmente antes de utilizar o produto pela primeira vez.

Processo de carga

Consulte a tabela indicada abaixo para saber qual é o estado do processo de carga da bateria.

Indicadores de carga: DCB105		
	em carga	— — — —
	totalmente carregada	————
	retardação de calor/frio da bateria	— • — • — •
	voltar a colocar a bateria	• • • • • • • •
Indicadores de carga: DCB107, DCB112, DCB113, DCB115		
	em carga	— — — — 
	totalmente carregada	———— 
	retardação de calor/frio da bateria*	— — — — ————— 

***DCB107, DCB112, DCB113, DCB115:** O indicador luminoso vermelho continua a piscar, mas acende-se um indicador luminoso amarelo durante esta operação. Quando a bateria atingir a temperatura adequada, o indicador luminoso amarelo desliga-se e o carregador continua o processo de carga.

O(s) carregador(es) compatível(eis) não carrega(m) uma bateria defeituosa. O carregador indica que a bateria está defeituosa ao não acender-se ou apresentando um problema na bateria ou aparece um padrão intermitente no carregador.

NOTA: isto pode também indicar que se trata de um problema no carregador.

Se o carregador indicar uma falha, leve o carregador e a bateria a um centro de assistência autorizado para que sejam submetidos a um teste.

RETARDAÇÃO DE CALOR/FRIO

Quando o carregador detecta que uma bateria está demasiado quente ou fria, inicia automaticamente a retardação de calor/frio, interrompendo o processo de carga até a bateria atingir a temperatura adequada. Em seguida, o carregador muda automaticamente para o modo de carga. Esta função assegura a duração máxima da bateria.

Uma bateria fria fica carregada a cerca de metade da taxa de uma bateria quente. A bateria irá carregar a essa taxa mais lenta durante todo o ciclo de carga e não recupera a taxa de carga máxima, mesmo que a bateria aqueça.

APENAS BATERIAS DE IÕES DE LÍTIO

As baterias de iões de lítio XR foram concebidas com um Sistema de protecção electrónica que protege a bateria contra sobrecarga, sobreaquecimento ou descarga profunda.

A ferramenta desliga-se automaticamente se o Sistema de protecção electrónica for activado. Se isto ocorrer, coloque a bateria de iões de lítio no carregador até ficar totalmente carregada.

Instruções de segurança importantes acerca de todas as baterias

Quando encomendar baterias sobresselentes, certifique-se de que inclui o número de catálogo e a tensão.

A bateria não está totalmente carregada quando a retira da embalagem. Antes de utilizar a bateria e o carregador, leia as instruções de segurança abaixo. Em seguida, siga os procedimentos de carga delineados.

LEIA TODAS AS INSTRUÇÕES

- **Não carregue ou utilize a bateria em ambientes explosivos, como, por exemplo, na presença de líquidos, gases ou poeiras inflamáveis.** A colocação ou remoção da bateria do carregador pode inflamar as poeiras ou os fumos.
- **Nunca force a entrada da bateria no carregador. Nunca modifique a bateria de modo a encaixá-la num carregador não compatível, porque pode romper, causando lesões pessoais graves.**
- Carregue as baterias apenas em carregadores DEWALT.
- **NÃO salpique nem coloque a bateria dentro de água ou de outros líquidos.**

- **Não armazene nem utilize a ferramenta e a bateria em locais onde a temperatura possa atingir ou exceder 40 °C (tais como barracões ao ar livre ou construções de metal durante o Verão).**



ATENÇÃO: nunca tente abrir a bateria, seja qual for o motivo. Se a bateria estiver rachada ou danificada, não a insira no carregador. Não esmague, deixe cair nem danifique a bateria. Não utilize uma bateria ou um carregador que tenha sofrido um golpe brusco, uma queda, atropelamento ou danificada de algum modo (por exemplo, perfurada por um prego, atingida com um martelo ou pisada). Pode ocorrer um choque eléctrico ou electrocussão. As baterias danificadas devem ser devolvidas ao centro de assistência para reciclagem.



ATENÇÃO: Quando não estiver a ser utilizada, coloque a ferramenta de lado numa superfície estável, onde não haja risco de queda ou de tropeçar. Algumas ferramentas com compartimentos da bateria de grandes dimensões podem ficar direitos assentes sobre este compartimento, mas podem ser facilmente derrubados.

INSTRUÇÕES DE SEGURANÇA ESPECÍFICAS ACERCA DE IÕES DE LÍTIO

- **Não queime a bateria, mesmo que esteja gravemente danificada ou completamente gasta.** A bateria pode explodir se for colocada numa fogueira. Quando as baterias de iões de lítio são queimadas, são produzidos vapores e materiais tóxicos.
- **Se o conteúdo da bateria entrar em contacto com a pele, lave a área de imediato com sabão suave e água.** Se o líquido da bateria entrar em contacto com os olhos, enxague os olhos abertos com água durante 15 minutos ou até a irritação passar. Se for necessário contactar um médico, o electrólito da bateria é composto por uma mistura de carbonetos orgânicos líquidos e sais de lítio.
- **O conteúdo das células da bateria aberta pode causar irritação das vias respiratórias.** Respire ar fresco. Se os sintomas continuarem, consulte um médico.



ATENÇÃO: Perigo de queimadura. O líquido da bateria pode ser inflamável se estiver exposto a faíscas ou chamas.

Transporte

As baterias da DEWALT estão em conformidade com todas as regulamentações de expedição aplicáveis, de acordo com os padrões jurídicos e de indústria, que incluem as Recomendações da ONU sobre o transporte de mercadorias perigosas; disposições relativas a mercadorias perigosas da Associação do Transporte Aéreo Internacional (IATA), Regulamentações do código marítimo internacional para o transporte de mercadorias perigosas (IMDG) e o Acordo europeu relativo ao transporte rodoviário internacional de mercadorias perigosas (ADR). As baterias de íões de lítio foram testadas de acordo com a secção 38.3 das Recomendações da ONU no que respeita ao Transporte de Mercadorias Perigosas: Manual de Ensaios e Critérios.

Na maioria dos casos, a expedição de uma bateria DEWALT será isenta de classificação como material perigoso de Classe 9 inteiramente regulamentado. Em geral, as duas instâncias que requerem a expedição de Classe 9 são:

1. Transporte aéreo de mais de duas baterias de íões de lítio DEWALT se a embalagem incluir apenas baterias (sem ferramentas) e
2. Qualquer expedição que inclua uma bateria de íões de lítio com classificação energética superior a 100 watts/hora (Wh). Todas as baterias de íões de lítio têm a classificação de watts por hora indicada na embalagem.

Independentemente de uma expedição ser considerada isenta ou totalmente regulamentada, é da responsabilidade do expedidor consultar as mais recentes regulamentações para a embalagem, etiquetagem/marcação e exigências de documentação.

O transporte das baterias pode dar origem a um incêndio se os terminais da bateria entrarem em contacto inadvertidamente com os materiais condutores. Quando transportar as baterias, certifique-se de que os terminais da bateria estão protegidos e devidamente isolados de materiais que possam entrar em contacto com eles e causar um curto-circuito.

As informações indicadas nesta secção do manual são fornecidas de boa fé e acredita-se que são precisas aquando da elaboração do documento. No entanto, não é fornecida qualquer garantia, expressa ou implícita. É da responsabilidade do comprador garantir que as respectivas actividades estão em conformidade com as regulamentações aplicáveis.

Bateria

TIPO DE BATERIA

Os modelos DCN660 e DCN661 funcionam com uma bateria de 18 volts.

Pode utilizar as baterias DCB180, DCB181, DCB182, DCB183, DCB184 ou DCB185. Consulte os **Dados técnicos** para obter mais informações.

Recomendações de armazenamento

1. A unidade deve ser armazenada num local seco e fresco afastado de luz solar directa e excesso de calor ou frio. Para uma durabilidade e desempenho excelente da bateria, armazena a bateria à temperatura ambiente quando não for utilizada.
2. Para um armazenamento prolongado, é recomendável armazenar a bateria totalmente carregada num local fresco, seco e afastado do carregador para obter os melhores resultados.

NOTA: as baterias não devem ser armazenadas totalmente sem carga. É necessário recarregar a bateria antes de a utilizar.

Rótulos no carregador e na bateria

Além dos símbolos indicados neste manual, os rótulos no carregador e na bateria podem apresentar os seguintes símbolos:



Leia o manual de instruções antes de utilizar o equipamento.



Consulte **Dados técnicos** quanto ao tempo de carga.



Bateria a carregar.



Bateria carregada.



Bateria defeituosa.



Retardação de calor/frio da bateria.



Não tente com objectos condutores.



Não carregue baterias danificadas.



Não exponha à água.



Substitua imediatamente os cabos defeituosos.



Carregue apenas entre 4 °C e 40 °C.



Apenas para uso dentro de casa.



Elimine a bateria com o devido respeito pelo ambiente.

LI-ION



Carregue as baterias da DEWALT apenas com os carregadores DEWALT concebidos para o efeito. O carregamento de baterias que não sejam as baterias específicas DEWALT com um carregador da DEWALT pode fazer com que rebentem ou dar origem a situações de perigo.



Não queime a bateria.

Conteúdo da embalagem

A embalagem contém:

- 1 Pistola de pregos
- 1 Carregador (apenas nos modelos D2 ou P2)
- 2 Baterias (apenas nos modelos D2 ou P2)
- 1 Caixa de transporte (apenas nos modelos D2 ou P2)
- 1 Manual de instruções

NOTA: as baterias, carregadores e caixas de transporte não são incluídas com os modelos N.

- Verifique se a ferramenta, as peças ou os acessórios apresentam sinais de danos que possam ter ocorrido durante o transporte.
- Leve o tempo necessário para ler atentamente e compreender todas as instruções neste manual antes de utilizar o equipamento.

Descrição (Fig. 1)



ATENÇÃO: nunca modifique a ferramenta eléctrica nem qualquer um dos seus componentes. Podem ocorrer danos ou lesões pessoais.

- A. Botão de gatilho
- B. Activador de contacto
- C. Trinco de desencravamento
- D. Alavanca anti bloqueio
- E. Indicadores luminosos de funcionamento/falha
- F. Gancho reversível para correia
- G. Suporte para tampa sem ponta
- H. Impulsor de agramos

- I. Carregador
- J. Interruptor de seleção de modo (Só no modelo DCN660)
- K. Botão de ajuste da profundidade
- L. Indicador de profundidade
- M. Desbloqueador do gatilho
- N. Tampa sem ponta
- O. Bateria
- P. Botão de desbloqueio da bateria

UTILIZAÇÃO ADEQUADA

Esta pistola para pregos sem cabeça 16 GA foi concebida para ser utilizada por profissionais na colocação de pregos e tachas.

NÃO utilize em locais húmidos ou na presença de líquidos ou gases inflamáveis.

Estas pistolas para pregos 16 GA são ferramentas eléctricas profissionais.

NÃO permita que crianças mexam na ferramenta. É necessária supervisão se estas ferramentas forem manuseadas por utilizadores inexperientes.

- **Crianças e pessoas inválidas.** Este aparelho não foi concebido para ser utilizado por crianças e pessoas inválidas sem supervisão.
- Este produto não deve ser utilizado por pessoas (incluindo crianças) que sofram de capacidades físicas, sensoriais ou mentais reduzidas, falta de experiência ou conhecimentos, a menos que estejam acompanhados de uma pessoa que se responsabilize pela sua segurança. As crianças nunca devem ficar sozinhas com este produto.

Segurança eléctrica

O motor eléctrico foi concebido apenas para uma voltagem específica. Verifique sempre se a voltagem da bateria corresponde à voltagem indicada na placa com os requisitos de alimentação da ferramenta. Certifique-se também de que a voltagem do seu carregador corresponde à da corrente eléctrica.



O seu carregador da DEWALT tem um isolamento duplo em conformidade com a directiva EN60335; por conseguinte, não é necessário um fio de terra.

Se o cabo de alimentação estiver danificado, este tem de ser substituído por um cabo especialmente preparado, disponível através dos centros de assistência da DEWALT.

Utilizar uma extensão

Não deve ser utilizado um cabo de extensão, excepto se for absolutamente necessário. Use uma extensão aprovada que seja adequada para a potência de alimentação do carregador (consulte os **Dados técnicos**). O diâmetro mínimo do fio condutor é 1 mm²; o comprimento máximo é 30 m. Se utilizar um enrolador de cabos, desenrole sempre o cabo completamente.

MONTAGEM E AJUSTES



ATENÇÃO: *para reduzir o risco de ferimentos graves, desligue a ferramenta e desligue a bateria antes de efectuar quaisquer ajustes ou de retirar/installar dispositivos complementares ou acessórios.*

O arranque acidental poderá originar lesões.



ATENÇÃO: *Utilize apenas baterias e carregadores da DEWALT.*

Inserir e retirar a bateria da ferramenta (Fig. 2)

NOTA: Certifique-se de que a bateria (O) está totalmente carregada.

INSTALAR A BATERIA NA PEGA DA FERRAMENTA

1. Alinhe a bateria (O) com as calhas que se encontram dentro da pega da ferramenta (Fig. 2).
2. Faça-a deslizar para dentro da pega até a bateria ficar totalmente encaixada na ferramenta e certifique-se de que ouve o ruído de encaixe.

RETIRAR A BATERIA DA FERRAMENTA

1. Prima os botões de libertação (P) e puxe a bateria com firmeza para fora da pega da ferramenta.
2. Insira a bateria no carregador, tal como descrito na secção do carregador indicada neste manual.

BATERIAS PARA O INDICADOR DO NÍVEL DE COMBUSTÍVEL (FIG. 2)

Algumas baterias DEWALT incluem um indicador de nível de combustível, composto por três indicadores luminosos LED verdes que indicam o nível de carga restante na bateria.

Para ativar o indicador do nível de combustível, mantenha premido o botão do indicador do nível de combustível (R). Uma combinação dos três indicadores luminosos LED verdes acende-se, indicando o nível da carga restante. Se o nível da

carga na bateria for inferior ao limite utilizável, o indicador do nível de combustível não se acende e é necessário voltar a carregar a bateria.

NOTA: O indicador do nível de combustível é apenas uma indicação da carga restante na bateria. Não indica o funcionamento da ferramenta e está sujeito a variações, com base nos componentes do produto, temperatura e aplicação do utilizador final.

Indicador de pilha fraca (Fig. 1)

O indicador de bateria fraca é uma funcionalidade integrada no indicador luminoso da mão esquerda (E). Ao piscar 4 vezes, está a indicar que é necessário recarregar a bateria e a ferramenta desligar-se-á automaticamente.



Desligue a ferramenta e remova a bateria (O) para carregá-la assim que o indicador começar a piscar. A ferramenta permanecerá não operacional enquanto tiver uma bateria com pouca carga.

Montagem do gancho de correia (Fig. 3)

É possível prender o gancho de correia a qualquer um dos lados da ferramenta, ou removê-lo no caso de não querer usá-lo.

1. Insira o gancho de correia (F) no orifício de montagem num dos lados da ferramenta.
2. Faça passar o parafuso (S) através do gancho de correia e para dentro do orifício de montagem. Aperte o parafuso.

Carregar a ferramenta (Fig. 4)

1. Insira os fixadores na parte traseira do carregador (I).
2. Puxe o impulsor de agrafos (H) para trás até a guia encaixar por trás dos pregos.
3. Liberte o impulsor.

DESCARREGAR A FERRAMENTA

1. Segure a ferramenta na vertical, aperte o trinco do impulsor (H) e permita que os pregos deslizem pelo carregador e para lá do impulsor.
2. Retire os pregos do carregador (I).

Ajustar a profundidade de inserção (Fig. 1)

Utilizando o botão de ajuste da profundidade, é possível ajustar a profundidade de inserção do prego ao tipo de fixador usado.

1. Para inserir um prego com menos profundidade, gire a roda de ajuste de profundidade (K) na direção da parte traseira da ferramenta. Verifique o indicador do nível (L) para saber qual a definição da ferramenta dentro do alcance disponível.
2. Para inserir um prego com mais profundidade, gire a roda de ajuste de profundidade (K) na direção da parte frontal da ferramenta.

Selecionar o modo (Fig. 5)

SÓ DCN660

Para selecionar o modo de ação sequencial, faça deslizar o interruptor de seleção do modo (J) para o ícone de prego único (/).

Para selecionar o modo de ação de ressaltado, faça deslizar o interruptor de seleção do modo (J) para o ícone de três pregos (//).

Desbloqueador do gatilho (Fig. 6)

Esta ferramenta está equipada com um desbloqueador do gatilho (M) para impedir que a ferramenta dispare um prego.

Para ativar o desbloqueador do gatilho, empurre o interruptor para baixo.

Para desativar o desbloqueador do gatilho, (M) puxe o interruptor para cima.



ATENÇÃO: *Certifique-se de que o desbloqueador do gatilho (M) está ativado e que o compartimento das pilhas foi removido antes de efetuar quaisquer ajustes ou quando a ferramenta não for utilizada de imediato.*

Ponta sem marca (Fig. 1)

Coloque a ponta sem marca (N) sobre o ativador de contacto (B) quando utilizar a ferramenta em madeira.

Coloque a ponta sem marca no suporte (G) sempre que não a utilizar.



ATENÇÃO: *Certifique-se de que o desbloqueador do gatilho (M) está ativado e que o compartimento das pilhas foi removido antes de instalar ou remover a ponta sem marca.*

Indicadores luminosos de funcionamento (Fig. 1)

Esta ferramenta tem indicadores luminosos (E) em ambos os lados. Os indicadores luminosos acendem ao ativar o gatilho ou libertar o ativador de contacto. As luzes desligam automaticamente 10 segundos após o aparelho ter sido utilizado. Os indicadores luminosos também funcionam como indicador de bateria fraca e de prego encravado. Para mais informações, consulte as secções

Indicador de bateria fraca ou **Soltar um prego encravado.**



ATENÇÃO: *Os indicadores luminosos destinam-se a iluminar a superfície de trabalho mais próxima. Não os utilize como única fonte de iluminação.*

FUNCIONAMENTO

Instruções de utilização



ATENÇÃO: *Respeite sempre as instruções de segurança e normas aplicáveis.*



ATENÇÃO: *para reduzir o risco de ferimentos graves, desligue a ferramenta e desligue a bateria antes de efectuar quaisquer ajustes ou de retirar/instalar dispositivos complementares ou acessórios. O arranque acidental poderá originar lesões.*

Posição correta das mãos (Fig. 9)



ATENÇÃO: *para reduzir o risco de lesões pessoais graves, coloque SEMPRE as mãos na posição correcta, tal como exemplificado na figura.*



ATENÇÃO: *para reduzir o risco de lesões pessoais graves, segure SEMPRE a ferramenta com segurança, antecipando uma reacção súbita.*

A posição correta das mãos requer a colocação de uma mão na pega principal.

Preparar a ferramenta (Fig. 1)

1. Remova a bateria e todos os pregos do carregador.
2. Verifique se o ativador de contacto (B) e o impulsor de pregos se deslocam livremente.
3. Volte a colocar os agramos no carregador.



ATENÇÃO: *não utilize a ferramenta se o ativador de contacto ou o impulsor*

de pregos não se estiverem a deslocar livremente.

CUIDADO: NUNCA pulverize ou aplique de qualquer outra forma lubrificantes ou solventes de limpeza dentro do aparelho. Isto poderá afectar seriamente a vida útil e desempenho do aparelho.

Actuação da ferramenta (Fig. 1)

O modelo DCN660 pode ser utilizado em dois modos: modo de ação sequencial ou modo de ação de ressalto.

O modelo DCN661 só dispõe do modo de sequencial.

MODOS DE AÇÃO SEQUENCIAL (↗)

O modo de ação sequencial é utilizado para fixação intermitente, quando é necessário fixar pregos de maneira cuidadosa e precisa.

1. Utilizando o interruptor de seleção de modo (J), selecione o modo de ação sequencial. (Só no modelo DCN 660)
2. Liberte o desbloqueador do gatilho (M).
3. Empurre o ativador de contacto (B) contra a superfície de trabalho.
4. Prima o gatilho (A) para ativar a ferramenta.
5. Liberte o gatilho e remova o ativador de contacto da peça trabalhada.
6. Repita os passos 3 a 5 para disparar os pregos subsequentes.

AÇÃO DE RESSALTO (⚡) APENAS NO MODELO DCN660

O modo de acção rápida é utilizado para agrafar rapidamente superfícies planas e fixas.

1. Utilizando o interruptor de seleção de modo (J), selecione o modo de ação de ressalto.
2. Liberte o desbloqueador do gatilho (M).
3. Para disparar um único prego, utilize a ferramenta conforme descrito na ação sequencial:
 - a. Empurre o ativador de contacto (B) contra a superfície de trabalho.
 - b. Prima o gatilho (A) para ativar a ferramenta.
4. Para disparar vários pregos, mantenha premido o interruptor do gatilho (A) e, em seguida, empurre o ativador de contacto (B) repetidamente contra a superfície de trabalho. De cada vez que o ativador de contacto (B) for carregado enquanto o gatilho (A) for premido, será disparado um prego.



ATENÇÃO: Não mantenha o gatilho premido quando a ferramenta não estiver a ser utilizada. Mantenha o desbloqueador do gatilho (M) na posição de bloqueio para evitar uma ativação acidental quando a ferramenta não estiver a ser utilizada.

Soltar um prego encravado (Fig. 1, 7, 8)

Se um prego encravar no adaptador ou a ferramenta parar, o indicador luminoso da mão direita (E) piscará continuamente.



1. Ative o desbloqueador do gatilho (M).
2. Remova a bateria (O) e todos os pregos do carregador.
3. Liberte o trinco de desencravamento (C) na parte superior do adaptador e abra o compartimento de inspeção.
4. Retire o prego encravado, utilizando um alicate se necessário. Se não estiver visível nenhum prego encravado, a ferramenta poderá ter encravado.
5. Programe a alavanca anti bloqueio (D) para recolocar a lâmina do impulsor, se necessário.
6. Feche o compartimento de inspeção e encaixe a cavilha do trinco debaixo dos dois braços (Q) no adaptador. Baixe e tranque o trinco de desencravamento.

Se os pregos ficarem encravados no adaptador com frequência, leve a ferramenta para reparação num centro de assistência autorizado da DEWALT.

MANUTENÇÃO

A ferramenta eléctrica DEWALT foi concebida para funcionar durante um longo período de tempo com um mínimo de manutenção. Um funcionamento contínuo e satisfatório depende de uma manutenção adequada e da limpeza regular da ferramenta.



ATENÇÃO: para reduzir o risco de ferimentos graves, desligue a ferramenta e desligue a bateria antes de efectuar quaisquer ajustes ou de retirar/instalar dispositivos complementares ou acessórios. O arranque acidental poderá originar lesões.

O carregador e a bateria não são passíveis de reparação.



Lubrificação

A sua ferramenta eléctrica não necessita de lubrificação adicional.



Limpeza



ATENÇÃO: retire os detritos e as partículas da caixa da unidade com ar comprimido seco sempre que houver uma acumulação de detritos dentro das aberturas de ventilação e à volta das mesmas. Use uma protecção ocular e uma máscara contra poeira aprovadas ao efectuar este procedimento.



ATENÇÃO: nunca utilize dissolventes ou outros químicos abrasivos para limpar as peças não metálicas da ferramenta. Estes produtos químicos podem danificar os materiais utilizados nestas peças. Utilize um pano humedecido apenas com água e sabão neutro. Nunca deixe entrar qualquer líquido para dentro da ferramenta. Da mesma forma, nunca mergulhe qualquer peça da ferramenta em líquido.

INSTRUÇÕES DE LIMPEZA DO CARREGADOR



ATENÇÃO: Perigo de choque. Desligue o carregador da tomada de CA antes de proceder à limpeza. A sujidade e gordura podem ser removidas a partir do exterior do carregador com um pano ou uma escova suave não metálica. Não utilize água ou outros produtos de limpeza.

Acessórios opcionais



ATENÇÃO: uma vez que apenas foram testados com este produto os acessórios disponibilizados pela DEWALT, a utilização de outros acessórios com este equipamento poderá ser perigosa. Para reduzir o risco de ferimentos, apenas deverão ser utilizados acessórios recomendados pela DEWALT neste equipamento.

Consulte o seu revendedor para obter mais informações sobre os acessórios apropriados.

Resolução de problemas

Se achar que a sua ferramenta não está a funcionar correctamente, siga as instruções abaixo. Se estas indicações não resolverem o problema, contacte o seu agente de reparação.

A ferramenta não funciona.

Os indicadores luminosos não acendem.

Verifique se o bloqueador do gatilho não está ativado.

- Verifique o nível da bateria (consulte a secção Baterias para o indicador do nível de combustível deste manual).
- Remova a bateria, espere 5 segundos (no mínimo) e volte a inseri-la.

Os indicadores luminosos estão acesos mas o motor não arranca.

- Certifique-se de que o ativador de contacto e o gatilho estão soltos e, em seguida, acione apenas o ativador de contacto.
- Verifique o interruptor de seleção de modo (só no modelo DCN660)
- Verifique o nível da bateria (consulte a secção Baterias para o indicador do nível e de combustível e Indicador de bateria fraca deste manual).

Os indicadores luminosos estão ligados, o motor trabalha, mas a ferramenta não insere os fixadores.

- Verifique o interruptor de seleção de modo (só no modelo DCN660)
- Verifique se foi introduzido o tipo correto de fixadores no carregador, e se o impulsor está a empurrar o fixador.
- Verifique se estão acesos indicadores luminosos de falha (substituir a bateria ou efetuar um desencravamento, se necessário). (Consulte as secções Indicador de bateria fraca e Soltar um prego encravado deste manual.)
- Verifique se o ativador de contacto e impulsor de pregos se deslocam livremente (consulte a secção Preparar a ferramenta deste manual).

NOTA: A alavanca anti bloqueio deve ser utilizada para repor o mecanismo. O desbloqueador do gatilho poderá também ter de ser programado para repor o controlo eletrónico. Estes requisitos são indicados pelos indicadores luminosos da ferramenta.

Os indicadores luminosos estão ligados, o motor trabalha, mas a ferramenta não insere completamente os fixadores.

- Ajuste a profundidade de inserção (consulte a secção Ajustar a profundidade de inserção deste manual).
- Altere a ferramenta para o modo seq., caso ainda não esteja.
- Selecione o comprimento/material dos fixadores adequado.
- Verifique o nível da bateria (consulte a secção Baterias para o indicador do nível e de combustível e Indicador de bateria fraca deste manual).
- Limpe o adaptador com ar comprimido. Não utilize lubrificantes.
- Limpe o carregador com ar comprimido.
- O conjunto da lâmina do impulsor pode estar danificado/gasto. Contacte o seu agente de reparação se os passos acima indicados não resolverem o seu problema.

NOTA: A alavanca anti bloqueio deve ser utilizada para repor o mecanismo. O desbloqueador do gatilho poderá também ter de ser programado para repor o controlo eletrónico. Estes requisitos são indicados pelos indicadores luminosos da ferramenta.

Os fixadores encravam na ferramenta.

Verifique se foi adequadamente introduzido o tipo correto de fixadores no carregador, e se o impulsor está a empurrar o fixador.

- Selecione o comprimento/material dos fixadores adequado.
- Limpe o adaptador (consulte a secção Soltar um prego encastrado deste manual).
- Limpe o carregador com ar comprimido.
- O conjunto da lâmina do impulsor pode estar danificado/gasto. Contacte o seu agente de reparação se os passos acima indicados não resolverem o seu problema.

NOTA: A alavanca anti bloqueio deve ser utilizada para repor o mecanismo. O desbloqueador do gatilho poderá também ter de ser programado para repor o controlo eletrónico. Estes requisitos são indicados pelos indicadores luminosos da ferramenta.

Proteger o meio ambiente



Separe os resíduos. Este produto não deverá ser eliminado com o lixo doméstico.

Se verificar que é necessário substituir o equipamento da DEWALT ou já não tiver utilidade, não se desfaça do mesmo juntamente com o lixo doméstico. Este produto pode ser separado para reciclagem.



A recolha separada de produtos e embalagens usados permite que os materiais sejam reciclados e utilizados novamente. A reutilização de materiais reciclados ajuda a evitar a poluição ambiental e reduz a procura de matérias-primas.

A legislação local poderá prever a recolha separada de produtos domésticos eléctricos, seja em lixeiras municipais ou através do revendedor quando adquiere um produto novo.

A DEWALT dispõe de uma loja para a recolha e reciclagem de produtos da DEWALT depois de ultrapassarem o período de vida útil. Para tirar partido deste serviço, entregue o seu produto em qualquer agente de reparação autorizado, o qual procederá à respectiva recolha em nome da DEWALT.

Poderá verificar a localização do agente de reparação autorizado mais perto de si contactando o representante local da DEWALT através da morada indicada neste manual. Em alternativa, poderá encontrar na Internet uma lista dos agentes de reparação autorizados da DEWALT, bem como os dados de contacto completos do nosso serviço pós-venda: www.2helpU.com.



Bateria recarregável

Esta bateria de duração prolongada deve ser recarregada se não fornecer energia suficiente durante trabalhos que tenham sido efectuados facilmente. Quando a vida útil da bateria terminar, elimine-a com o devido respeito pelo ambiente:

- Quando utilizar o equipamento, aguarde até a bateria ficar totalmente gasta e depois retire-a da ferramenta.
- As baterias de íões de lítio são recicláveis. Entregue-as ao seu fornecedor ou coloque-as num ecoponto. As baterias recolhidas serão recicladas ou eliminadas correctamente.

18 V XR 16 GA VIIMEISTELYNAULAIN

DCN660, DCN661

Onnittelut!

Olet valinnut DEWALT-työkalun. Monien vuosien kokemus, huolellinen tuotekehitys ja innovaatiot tekevät DEWALT-työkaluista luotettavia kumppaneita ammattilaisille.

Tekniset tiedot

		DCN660	DCN661
Jännite	V_{DC}	18	18
Tyyppi		1	1
Akun tyyppi		Li-Ion	Li-Ion
Käyttötila		Sarja/Isku	Vain
Lipaskulma		20°	20°
Kiinnittimien			
pituus	mm	32 - 63	32 - 63
varren halkaisija	mm	1.6	1.6
kulma		20°	20°
Paino (ilman akkua)	kg	2,4	2,4
Työenergia	J	48	48
Ääni- ja värinäarvot (triaksiaalinen vektorisumma) standardin EN60745-2-16 mukaisesti:			
L_{pA} (äänenpainetaso)	dB(A)	81	81
L_{WA} (äänitehotaso)	dB(A)	92	92
K (määritetyn äänitason epävarmuus)	dB(A)	3	3
Tärinäpäästöarvo a_{h1} =	m/s^2	2,5	2,5
Epävarmuus K =	m/s^2	1,5	1,5

Tässä käyttöohjeessa ilmoitettu värinäarvo on mitattu EN 60745 -standardin mukaisesti. Sitä voidaan käyttää työkalujen keskinäiseen vertailuun. Sitä voidaan käyttää arvioitaessa altistumista.



VAROITUS: Ilmoitettu värinä esiintyy käytettäessä työkalua sen varsinaiseen käyttötarkoitukseen. Jos työkalua käytetään erilaiseen tarkoitukseen, jos siihen on kiinnitetty erilaisia lisävarusteita tai jos sitä on hoidettu huonosti, värinä voi lisääntyä. Tämä voi vaikuttaa merkittävästi altistumiseen työkalua käytettäessä.

Tärinälle altistumisen tason arvioinnissa tulee myös ottaa huomioon ne ajat, jolloin työkalusta katkaistaan virta tai se toimii tyhjäkäynnillä. Tämä voi vähentää merkittävästi altistumistasoa työkalua käytettäessä.

Määritä tarvittavat lisäturvatoimet, jotta käyttäjää suojataan värinän vaikutuksilta, kuten: moottorityökalujen ja lisävarusteiden ylläpito- ja huolto, käsien pitäminen lämpiminä ja työprosessien järjestely.

Akku	DCB140	DCB141	DCB142
Akun tyyppi	Li-lon	Li-lon	Li-lon
Jännite	V _{DC} 14,4	14,4	14,4
Kapasiteetti	Ah 3,0	1,5	4,0
Paino	kg 0,53	0,30	0,54

Akku	DCB143	DCB144	DCB145
Akun tyyppi	Li-lon	Li-lon	Li-lon
Jännite	V _{DC} 14,4	14,4	14,4
Kapasiteetti	Ah 2,0	5,0	1,3
Paino	kg 0,30	0,52	0,30

Akku	DCB180	DCB181	DCB182
Akun tyyppi	Li-lon	Li-lon	Li-lon
Jännite	V _{DC} 18	18	18
Kapasiteetti	Ah 3,0	1,5	4,0
Paino	kg 0,64	0,35	0,61

Akku	DCB183/B	DCB184/B	DCB185
Akun tyyppi	Li-lon	Li-lon	Li-lon
Jännite	V _{DC} 18	18	18
Kapasiteetti	Ah 2,0	5,0	1,3
Paino	kg 0,40	0,62	0,35

Laturi	DCB105		
Verkköjännite	V _{AC}	230	
Akun tyyppi	10,8/14,4/18 Li-lon		
Akkujen keskimääräinen latausaika	min 25 (1,3 Ah)	30 (1,5 Ah)	40 (2,0 Ah)
	55 (3,0 Ah)	70 (4,0 Ah)	90 (5,0 Ah)
Paino	kg	0,49	

Laturi	DCB107		
Verkköjännite	V _{AC}	230	
Akun tyyppi	10,8/14,4/18 Li-lon		
Akkujen keskimääräinen latausaika	min 60 (1,3 Ah)	70 (1,5 Ah)	90 (2,0 Ah)
	140 (3,0 Ah)	185 (4,0 Ah)	240 (5,0 Ah)
Paino	kg	0,29	

Laturi	DCB112		
Verkköjännite	V _{AC}	230	
Akun tyyppi	10,8/14,4/18 Li-lon		
Akkujen keskimääräinen latausaika	min 40 (1,3 Ah)	45 (1,5 Ah)	60 (2,0 Ah)
	90 (3,0 Ah)	120 (4,0 Ah)	150 (5,0 Ah)
Paino	kg	0,36	

Laturi	DCB113		
Verkköjännite	V _{AC}	230	
Akun tyyppi	10,8/14,4/18 Li-lon		
Akkujen keskimääräinen latausaika	min 30 (1,3 Ah)	35 (1,5 Ah)	50 (2,0 Ah)
	70 (3,0 Ah)	100 (4,0 Ah)	120 (5,0 Ah)
Paino	kg	0,4	

Laturi	DCB115		
Verkköjännite	V _{AC}	230	
Akun tyyppi	10,8/14,4/18 Li-lon		
Akkujen keskimääräinen latausaika	min 25 (1,3 Ah)	30 (1,5 Ah)	40 (2,0 Ah)
	55 (3,0 Ah)	70 (4,0 Ah)	90 (5,0 Ah)
Paino	kg	0,5	

Varokkeet:			
Eurooppa	230 V:n työkalut	10 ampeeria, virtalähde	

Selitykset: Turvallisuusohjeet

Alla näkyvät selitykset liittyvät turvallisuuteen. Lue käyttöohje ja kiinnitä huomiota näihin symboleihin.



VAARA: Tarkoittaa välitöntä vaaratilannetta. Ellei tilannetta korjata, se johtaa hengenvaaraan tai vakavaan henkilövahinkoon.



VAROITUS: Tarkoittaa mahdollista vaaratilannetta. Ellei tilannetta korjata, se voisi johtaa hengenvaaraan tai vakavaan henkilövahinkoon.



HUOMIO: Osoittaa mahdollista vaaratilannetta. Ellei tilannetta korjata, se saattaa johtaa lievään tai kohtalaiseen henkilövahinkoon.

HUOMAUTUS: Viittaa menettelyyn, joka ei aiheuta henkilövahinkoa, mutta saattaa johtaa omaisuusvahinkoon.



Sähköiskun vaara.



Tulipalon vaara.

EY-yhdenmukaisuusilmoitus

KONEDIREKTIIVI



18 V XR 16 GA VIIMEISTELYNALAIN
DCN660, DCN661

DEWALT vakuuttaa, että osiossa **Tekniset tiedot** kuvatut tuotteet täyttävät seuraavat määräykset: 2006/42/EY, EN60745-1:2009+A11:2010, EN60745-2-16:2010.

Nämä tuotteet täyttävät myös direktiivien 2004/108/EY (19.4.2016 saakka), 2014/30/EU (20.4.2016 alkaen) ja 2011/65/EU vaatimukset. Saat lisätietoja ottamalla yhteyttä DEWALTin alla olevaan osoitteeseen. Osoite löytyy myös käyttöohjeen takasivulta.

Allekirjoittaja vastaa teknisistä tiedoista ja antaa tämän vakuutuksen DEWALT in puolesta.

Markus Rompel
Tekninen päällikkö
DEWALT, Richard-Klinger-Strasse 11,
D-65510, Idstein, Germany
24.07.2015



VAROITUS: Loukkaantumisriskin vähentämiseksi lue tämä käyttöohje.

Sähkötyökalun yleiset turvallisuusvaroitukset



VAROITUS: Lue kaikki turvavaroitukset ja ohjeet. Jos varoituksia ja ohjeita ei noudateta, on olemassa sähköiskun, tulipalon ja vakavan henkilövahingon vaara.

TALLENNA KAIKKI VAROITUKSET JA OHJEET MYÖHEMPÄÄ TARVETTA VARTEN

Näissä varoituksissa käytettävä termi "sähkötyökalu" viittaa verkkovirtaan yhdistettävään tai akkukäyttöiseen työkaluun

1) TYÖALUEEN TURVALLISUUS

- Pidä työskentelyalue puhtaana ja hyvin valaistuna.** Työpaikan epäjärjestys tai valaisemattomat työalueet voivat johtaa tapaturmiin.
- Älä käytä sähkötyökaluja, jos on olemassa räjähdysvaara esimerkiksi syttyvien nesteiden, kaasujen tai pölyn vuoksi.** Sähkötyökalu muodostaa kipinöitä, jotka saattavat sytyttää pölyn tai höyryä.

- Pidä lapset ja sivulliset kaukana käyttäessäsi sähkötyökalua.** Voit menettää laitteesi hallinnan huomiosi suuntautuessa muualle.

2) SÄHKÖTURVALLISUUS

- Pistokkeen ja pistorasian on vastattava toisiaan. Pistoketta ei saa muuttaa millään tavalla. Älä käytä mitään pistorasiasovittimia maadoitettujen sähkötyökalujen kanssa.** Alkuperäiset pistokkeet ja niille sopivat pistorasiat vähentävät sähköiskun vaaraa.
- Älä kosketa maahan kytkettyihin pintoihin, kuten putkiin, lämpöpattereihin, liesiin ja jääkaappeihin.** Sähköiskun vaara kasvaa, jos vartalosi on maadoitettu.
- Älä altista sähkötyökaluja sateelle tai kosteudelle.** Sähkötyökaluun menevä vesi lisää sähköiskuvaaraa.
- Älä vaurioita sähköjohtoa. Älä käytä sitä sähkötyökalun kantamiseen, vetämiseen tai pistokkeen irrottamiseen pistorasiasta. Pidä johto loitolla kuumuudesta, öljystä, terävistä reunoista ja liikkuvista osista.** Vahingoittuneet tai sotkeutuneet johdot lisäävät sähköiskun vaaraa.
- Jos käytät sähkötyökalua ulkona, käytä vain ulkokäyttöön tarkoitettua jatkojohtoa.** Ulkokäyttöön soveltuvan jatkojohdon käyttö pienentää sähköiskun vaaraa.
- Jos sähkötyökalua on käytettävä kosteassa paikassa, käytä vikavirtasuojaa.** Vikavirtasuojan käyttö vähentää sähköiskun vaaraa.

3) HENKILÖKOHTAINEN TURVALLISUUS

- Käyttäessäsi sähkötyökalua pysy valppaana, keskity työhön ja käytä tervettä järkeä. Älä käytä sähkötyökalua, jos olet väsynyt tai huumeiden, alkoholin tai lääkkeiden vaikutuksen alaisena.** Hetken tarkkaamattomuus sähkötyökalua käytettäessä saattaa johtaa vakavaan loukkaantumiseen.
- Käytä henkilökohtaisia suojarusteita. Käytä aina suojalaseja.** Hengityssuojaimen, liukumattomien turvajalkineiden, suojakypärän ja kuulosuojaimen käyttäminen tarvittaessa vähentää henkilövahinkojen vaaraa.
- Estä tahaton käynnistäminen. Varmista, että virtakytkin on OFF-asennossa, ennen kuin kytket sähkötyökalun pistorasiaan, yhdistät siihen akun, nostat työkalun käteesi tai kannat sitä.** Onnettomuusvaara lisääntyy, jos kannat sähkötyökalua sormi käyttökytkimellä tai kytket työkalun virtajohdon pistorasiaan, kun käyttökytkin on päällä.

- d) **Poista kaikki säätöavaimet tai vääntimet ennen sähkötyökalun käynnistämistä.** Työkalu tai avain, joka sijaitsee laitteen pyöriässä osassa, saattaa johtaa loukkaantumiseen.
- e) **Älä kurkota. Seiso aina tukevasti ja tasapainossa.** Niin voit paremmin hallita sähkötyökalua odottamattomissa tilanteissa.
- f) **Pukeudu oikein. Älä käytä löysiä työvaatteita tai koruja. Pidä hiukset, vaatteet ja käsineet loitolla liikkuvista osista.** Väljät vaatteet, korut ja pitkät hiukset voivat takertua liikkuviin osiin.
- g) **Jos käytettävissä on laitteita pölyn ottamiseksi talteen, käytä niitä.** Pölyn talteenotto voi vähentää pölyn aiheuttamia vaaroja.

SÄHKÖTYÖKALUSTA HUOLEHTIMINEN

- a) **Älä kohdista sähkötyökaluun liikaa voimaa. Käytä kulloiseenkin työhön parhaiten soveltuvaa sähkötyökalua.** Sopivaa sähkötyökalua käyttäen työskentelet paremmin ja turvallisemmin tehoalueella, jolle sähkötyökalu on tarkoitettu.
- b) **Älä käytä työkalua, jos virtakytkin ei toimi.** Jos sähkötyökalua ei voi käynnistää ja pysäyttää virtakytkimellä, se on vaarallinen ja se täytyy korjata.
- c) **Katkaise sähkötyökalusta virta ja irrota sen pistoke pistorasiasta tai irrota siitä akku ennen säätämistä, varusteiden vaihtamista tai sähkötyökalun asettamista säilytykseen.** Nämä turvatoimenpiteet pienentävät sähkötyökalun tahattoman käynnistämisen riskiä.
- d) **Varastoi sähkötyökaluja lasten ulottumattomissa. Älä anna sähkötyökaluihin tottumattomien tai näihin ohjeisiin perehtymättömien henkilöiden käyttää sähkötyökaluja.** Sähkötyökalut ovat vaarallisia, jos niitä käyttävät kokemattomat henkilöt.
- e) **Pidä sähkötyökalut kunnossa. Tarkista, että liikkuvat osat toimivat moitteettomasti ja etteivät ne ole puristuksessa.** Tarkista myös, ettei sähkötyökalussa ole murtuneita tai vahingoittuneita osia, jotka saattaisivat vaikuttaa haitallisesti sen toimintaan. Korjauta mahdolliset viat ennen käyttöönottoa. Huonosti kunnossa pidetyt sähkötyökalut aiheuttavat onnettomuuksia.
- f) **Pidä leikkaavat pinnat terävinä ja puhtaina.** Pitämällä leikkaavia teräviä reunoja sisältävät työkalut kunnossa niiden todennäköisyys jumiutua vähenee ja niitä on helpompi hallita.

- g) **Käytä sähkötyökaluja, tarvikkeita, vaihtotyökaluja yms. näiden ohjeiden mukaisesti. Ota tällöin huomioon työolosuhteet ja suoritettava toimenpide.** Jos sähkötyökalua käytetään näiden ohjeiden vastaisesti, voi syntyä vaaratilanne.

5) AKKUTYÖKALUN KÄYTTÖ JA HUOLTO

- a) **Lataa akku vain valmistajan määrittelemällä laturilla.** Laturi, joka soveltuu määrätyn tyyppiselle akulle, saattaa aiheuttaa tulipalon vaaran erilaista akkua ladattaessa.
- b) **Käytä työkaluja vain erityisesti niille suunniteltujen akkuyksiköiden kanssa.** Muun tyyppisen akun käyttö saattaa johtaa loukkaantumiseen ja tulipaloon.
- c) **Kun akkuyksikkö ei ole käytössä, pidä se poissa muista metalliesineistä, kuten paperiliittimet, kolikot, avaimet, naulat, ruuvit tai muut pienet metalliesineet, jotka voivat muodostaa kytkennän yhdestä kennon pinnestä toiseen.** Akun napojen välinen oikosulku saattaa aiheuttaa palovammoja tai tulipalon.
- d) **Epäsuotuisissa olosuhteissa akusta saattaa ruiskuta ulos nestettä, johon koskemista tulee välttää.** Jos nestettä vahingossa joutuu iholle, huuhtele kosketuskohta vedellä. Jos nestettä pääsee silmiin, tarvitaan lisäksi lääkärin apua. Akusta vuotava neste saattaa aiheuttaa ärsytystä ja palovammoja.

6) HUOLTO

- a) **Korjauta työkalu valtuutetulla asentajalla.** Varaosina on käytettävä vain alkuperäisiä vastaavia osia. Näin taataan sähkötyökalun turvallisuus.

Turvallisuusmääräykset viimeistelynaulaimille

- **Toimi aina oletuspohjalta, että työkalussa on kiinnittimiä.** Naulauskoneen huolimatton käsittely voi johtaa naulojen odottamattomaan laukaisemiseen ja henkilövahinkoihin.
- **Älä osoita työkalulla itseäsi tai ketään lähetyvillä olevaa henkilöä.** Vahingossa laukaistu kiinnitin voi aiheuttaa vahingon.
- **Älä laukaise työkalua, ellei se ole tiiviisti työkappaleelta vasten.** Jos työkalu ei ole kiinni työkappaleessa, kiinnitin saattaa ponnahtaa irti kohteesta.
- **Irrota työkalu virtalähteestä, jos kiinnitin juuttuu työkalun sisään.** Kun poistat kiinni jääneen naulan, naulauskone voi kytkeytyä vahingossa päälle, jos se on liitetty sähköverkkoon.

- **Älä käytä tätä naulainta sähköjohtojen kiinnittämiseen.** Sitä ei ole tarkoitettu sähkökaapeleiden asentamiseen, vaan se voi vahingoittaa sähkökaapeleiden eristeitä ja aiheuttaa sähköisku- tai tulipalovaaran.
- Käytä aina suojalaseja.
- Käytä aina kuulonsuojaimia.
- Käytä vain käyttöohjeessa määritellyjä kiinnittimiä.
- Älä käytä alustoja työkalun kiinnittämiseksi tukeen.
- Älä pura mitään kiinnitystyökalun osaa, kuten kärkilaukaisinta, tai estä sen toimintaa.
- Ennen jokaista käyttöä tarkasta että turva- ja laukaisumekanismit toimivat oikein ja että kaikki mutterit ja ruuvit ovat tiukalla.
- Älä käytä työkalua vasarana.
- Älä käytä DCN660 tai DCN661 -työkalua
 - kun vaihdat yhdestä työskentelykohteesta toiseen ja joudut käyttämään rakennustelineitä, portaita, tikkaita tai tikkaiden kaltaisia rakenteita, esim. kattoruoteita jne.
 - laatikoiden tai kuljetuslaatikoiden sulkemiseen,
 - turvallisuusjärjestelmien kiinnittämiseen kuljetuksen aikana, esim. ajoneuvoissa, vaunuissa jne.

Tarkista poikkeukset paikallisista työpaikkasäädöksistä.
- Tarkista aina paikallisen työpaikan määräykset.
- Älä koskaan osoita toimivaa naulainta itseäsi tai muita henkilöitä kohden.
- Pidä työskennellessäsi työkalua siten, että päälle tai vartalolle ei voi aiheutua vammoja mahdollisesta rekyyllistä, jota voi ilmetä virtalähteen ongelmien takia tai työkappaleessa olevien kovien kohtien takia.
- Älä koskaan laukaise naulainta tyhjiin tilaan.
- Kanna työkalu työskentelyalueella työpisteeseen vain yhdestä kahvasta pitäen, eikä koskaan liipaisin viritettynä.
- Ota huomioon työskentelyalueen olosuhteet. Kiinnittimet voivat tulla läpi ohuista työkappaleista tai luiskahtaa pois niiden kulmista ja reunoilta, ja aiheuttaa sitä kautta vaaratilanteita ihmisille.
- Älä lyö kiinnittimiä työkappaleen reunojen lähelle.
- Älä lyö kiinnittimiä aikaisempien kiinnittimien päälle.

Jäännösvaarat

Tiettyjä muita riskejä ei voi välttää, vaikka noudatat kaikkia turvamääräyksiä ja käytät turvalaitteita. Niitä ovat seuraavat:

- kuulovauriot
- lentävien kappaleiden aiheuttamat henkilövahingot
- Käytön aikana kuumenevien lisävarusteiden aiheuttamat palovammat.
- Pitkäaikaisen käyttämisen aiheuttamat henkilövahingot.

Työkalun merkinnät

Työkalussa on seuraavat kuvakemerkinnät:



Lue käyttöohjeet ennen käyttämistä.



Käytä kuulonsuojaimia.



Käytä suojalaseja.



Älä käytä työkalua telineillä tai tikkailla seistessäsi.



Kiinnittimen pituus.



Kiinnittimien paksaus.



Ladattava kiinnittimien määrä.



Työkalun jännite.



Lipaskulma: 20°.



Näkyvä säteily. Älä katso suoraan valoon.

PÄIVÄMÄÄRÄKOODIN SIJAINTI

Päivämääräkoodi, joka sisältää myös valmistusvuoden, on merkitty koteloon.

Esimerkki:

2015 XX XX

Valmistusvuosi

Akkulatureita koskevat turvallisuusohjeet

SÄILYTÄ NÄMÄ OHJEET: Tämä ohjekirja sisältää tärkeitä turvallisuus- ja käyttöohjeita yhteensopivien akkulatureihin (katso **Tekniset tiedot**).

- Lue kaikki laturin, akkuyksikön ja akkuyksikköä käyttävän tuotteen ohjeet ja varoitusmerkinnät ennen laturin käyttöä.



VAROITUS: Sähköiskuvaara. Älä päästä nestettä laturin sisään. Se voi aiheuttaa sähköiskun.



VAROITUS: Suosittelemme vikavirtasuojakytkimen käyttöä, jonka vikavirtasuojia ei ylitä 30 mA:a.



HUOMIO: Palovamman vaara. Loukkaantumisriskin pienentämiseksi lataa vain uudelleenladattavia DEWALT-akkuja. Muun tyyppiset akut voivat hajjeta ja aiheuttaa henkilövahingon ja vaurioita.



HUOMIO: Lapsia on valvottava ja on varmistettava etteivät he leiki laitteella.

HUOMAUTUS: Joissakin olosuhteissa vieras materiaali voi aiheuttaa oikosulun laturin sisällä oleviin suojaamattomiin latauskontakteihin laturin ollessa kytkettynä sähköverkkoon. Vieraat johtavat aineet, kuten teräsvilla, alumiinifolio tai metallihiukkaskertymät, on pidettävä poissa laturin aukoista. Irrota laturi aina virtalähteestä, kun laturissa ei ole akkuyksikköä. Irrota laturi virtalähteestä, ennen kuin yrität puhdistaa sitä.

- **ÄLÄ yritä ladata akkua millään muulla laturilla kuin tässä käyttöohjeessa mainituilla.** Laturi ja akkuyksikkö on suunniteltu erityisesti toimimaan yhdessä.
- **Näitä latureita ei ole tarkoitettu käytettäväksi mihinkään muuhun tarkoitukseen kuin uudelleenladattavien DEWALT-akkujen lataamiseen.** Muu käyttö voi aiheuttaa tulipalon, sähköiskun tai jopa kuolettavan sähköiskun vaaran.
- **Älä jätä laturia sateeseen tai lumeen.**
- **Vedä pistokkeesta, älä johdosta, kun irrotat laturin verkkovirrasta.** Tämä vähentää pistokkeen ja sähköjohdon vahingoittumisen riskiä.
- **Varmista johdon sijainti, niin että sen päälle ei astuta, siihen ei kompastuta tai että se ei muuten altistu vaurioille tai rasitukselle.**

- **Älä käytä jatkojohtoa ellei se ole ehdottoman välttämätöntä.** Jatkojohdon virheellinen käyttö voi aiheuttaa tulipalon tai jopa kuolettavan sähköiskun riskin.
- **Älä aseta mitään esineitä laturin päälle tai laita laturia pehmeälle pinnalle, joka saattaa tukkia ilmanvaihtoaukot ja kehittää liikaa lämpöä.** Sijoita laturi pois lämpölähteiden läheltä. Laturi tuulettuu kotelon päällä ja pohjassa olevien aukkojen kautta.
- **Älä käytä laturia, jos johto tai pistoke on vahingoittunut – vaihdata ne välittömästi uusiin.**
- **Älä käytä laturia, jos siihen on kohdistunut terävä isku, se on pudotettu tai se on muuten vahingoittunut millään tavalla.** Vie se valtuutettuun huoltoilikkeeseen.
- **Älä pura laturia. Vie se valtuutettuun huoltoon, jos se tarvitsee huoltoa tai korjausta.** Virheellinen kokoaminen voi aiheuttaa tulipalon, sähköiskun tai sähkötapaturman.
- Jos virtajohto on vahingoittunut, valmistajan, huollon tai vastaavan pätevän henkilön täytyy vaihtaa se välittömästi.
- **Irrota laturi pistorasiasta ennen kuin puhdistat sen. Tämä vähentää sähköiskun vaaraa.** Akun poistaminen ei vähennä riskiä.
- **ÄLÄ KOSKAAN** yritä yhdistää kahta laturia yhteen.
- **Laturi toimii tavanomaisella 230 V:n kotitalouden sähkövirralla. Älä yritä käyttää mitään muuta kuin määritettyä jännitettä.** Tämä ei koske autolaturia.

SÄILYTÄ NÄMÄ OHJEET

Laturit

DCB105, DCB112, DCB113 ja DCB115 latureihin sopivat 10,8 V, 14,4V ja 18V Li-Ion XR (DCB140, DCB141, DCB142, DCB143, DCB144, DCB145, DCB180, DCB181, DCB182, DCB183, DCB184 ja DCB185) -akkupaketit.

DEWALT-laturit eivät vaadi säätöä, ja niiden käyttö on suunniteltu mahdollisimman helpoksi.





Lataaminen (kuva 2)

1. Yhdistä laturi sopivaa pistorasiaan, ennen kuin laitat akkuyksikön laturiin.
2. Aseta akkupaketti (O) laturiin. Punainen (latauksen) merkkivalo vilkkuu jatkuvasti ilmoittaen, että latausprosessi on alkanut.
3. Kun lataus on valmis, punainen valo jää palamaan jatkuvasti. Akku on täysin ladattu, ja sitä voidaan käyttää heti tai sen voi jättää laturiin.

HUOMAUTUS: Li-Ion-akkujen paras mahdollinen suorituskyky ja pitkä käyttöikä voidaan taata, kun akku ladataan täyteen ennen ensimmäistä käyttöä.

Latausprosessi

Katso akun lataustaso alla olevasta taulukosta.

Laturin merkkivalot: DCB105	
 lataus käynnissä	— — — —
 ladattu täyteen	————
 akun kuuma- tai kylmäviive	— • — • — •
 aseta akku uudelleen paikoilleen	• • • • • • • •

Laturin merkkivalot: DCB107, DCB112, DCB113, DCB115	
 lataus käynnissä	— — — — 
 ladattu täyteen	———— 
 akun kuuma- tai kylmäviive*	— — — — — — — — 

*DCB107, DCB112, DCB113, DCB115:

Punainen merkkivalo vilkkuu edelleen ja keltainen merkkivalo palaa kyseisen toiminnon aikana. Kun akku on saavuttanut oikean lämpötilan, keltainen merkkivalo sammuu ja laturi jatkaa latausta.

Yhteensopiva(t) laturi(t) ei(eivät) lataa viallista akkua. Jos akku on viallinen, merkkivalo ei syty tai laturi ilmoittaa viallisesta akusta tai sen merkkivalo vilkkuu.

HUOMAUTUS: Tämä voi tarkoittaa myös laturivikaa.

Jos laturi ilmoittaa ongelmasta, vie laturi ja akku testattavaksi valtuutettuun huoltopalveluun.

AKUN KUUMA- TAI KYLMÄVIIVE

Kun laturi tunnistaa liian kuuman tai kylmän akun, se käynnistää automaattisesti akun kuuma- tai kylmäviiveen, jolloin lataus käynnistyy vasta sitten, kun akku on saavuttanut hyväksyttävän lämpötilan. Laturi siirtyy tämän jälkeen automaattisesti akun lataustilaan. Tämä toiminto takaa akun maksimaalisen käyttöiän.

Kylmä akku latautuu puolet hitaammin lämpimään akkuun verrattuna. Akku latautuu hitaammin koko latausjakson ajan, sen latautumisnopeus ei palaudu nopeaksi, vaikka akku lämpenisi.

VAIN LITIUMIONIAKUT

XR Li-Ion -laitteissa on elektroninen suojausjärjestelmä, joka suojaa akkua ylikuormituksesta, ylikuumenemiselta tai suurelta purkautumiselta.

Työkalu sammuu automaattisesti, jos sähköinen suojausjärjestelmä käynnistyy. Jos näin tapahtuu, laita litiumioniakku laturiin, kunnes se on täyteen ladattu.

Akkuyksiköitä koskevat turvallisuusohjeet

Kun tilaat vaihtoakkuyksiköitä, muista ilmoittaa luettelonumero ja jännite.

Pakkauksen akkua ei ole ladattu täyteen. Lue seuraavat turvallisuusohjeet ennen akkuyksikön ja laturin käyttöä. Noudata annettuja latausohjeita.

LUE KAIKKI OHJEET

- **Älä lataa tai käytä akkua räjähdysalttiissa ympäristössä, esimerkiksi tilassa, jossa on syttyviä nesteitä, kaasuja tai pölyä.** Akun laittaminen laturiin tai poistaminen laturista voi sytyttää pölyn tai kaasun.
- **Älä koskaan yritä asettaa akkua väkisin laturiin. Älä muokkaa akkua millään tavalla saadaksesi sen sopimaan yhteensopimattomaan laturiin, sillä akku saattaa murtua ja aiheuttaa vakavan henkilövahingon.**
- Lataa akut vain DEWALT-latureilla.
- **ÄLÄ** altista roiskeille tai upota veteen tai muihin nesteisiin.
- **Älä säilytä tai käytä työkalua ja akkuyksikköä paikassa, jossa lämpötila voi saavuttaa tai ylittää 40 °C (kuten kesällä ulkokatoksissa tai metallirakennuksissa).**



VAROITUS: Älä koskaan yritä avata akkuyksikköä mistään syystä. Jos akun kotelo on murtunut tai vahingoittunut, älä laita sitä laturiin. Älä riko, pudota tai vahingoita akkua. Älä käytä akkua tai laturia, johon on osunut terävä isku, joka on pudotettu tai vahingoittunut millään tavalla (esim. lävistetty naulalla, isketty vasaralla, astuttu päälle). Se voi aiheuttaa sähköiskun tai hengenvaarallisen sähköiskun. Vahingoittuneet akut tulee palauttaa huoltoon kierrätystä varten.



HUOMIO: Kun työkalu ei ole käytössä, aseta se kyljelleen vakaalle pinnalle, jossa se ei aiheuta kaatumis- tai kompastumisvaaraa. Jotkin suurilla akuilla varustetut työkalut pysyvät pystyssä akun varassa, mutta ne voivat helposti kaatua.

LITIUMIONIAKKUJA (LI-ION) KOSKEVAT ERITYISET TURVALLISUUSOHJEET

- **Älä hävitä akkuyksikköä polttamalla, vaikka se olisikin pahasti vaurioitunut tai kulunut.** Akku voi räjähtää tulesa. Myrkyllisiä höyryjä ja materiaaleja syntyy, jos litiumioniakut poltetaan.
- **Jos akun sisältöä pääsee iholle, pese iho välittömästi miedolla saippualla ja vedellä.** Jos akun nestettä joutuu silmiin, huuhtelee avointa silmää vedellä 15 minuutin ajan tai ärsytyksen poistumiseen saakka. Jos lääkinällinen apu on tarpeen, akun elektrolyytti sisältää nestemäisiä orgaanisia karbonaatteja sekä litiumsuolaa.
- **Avatun akun sisältö voi aiheuttaa ärsytystä hengitysteissä.** Siirry raikkaaseen ilmaan. Jos oireet jatkuvat, ota yhteyttä lääkäriin.



VAROITUS: Palovamman vaara. Akun neste voi olla syttyvää, jos se altistetaan kipinöille tai liekeille.

Kuljetus

DEWALT-litiumioniakut täyttävät kaikkien soveltuvien teollisuudenalaa koskevien ja lakisääteisten kuljetusmääräyksien vaatimukset, niihin kuuluvat muun muassa YK:n vaarallisen tavarankuljetussuosituksen, kansainvälisen ilmakuljetusliiton (IATA) vaarallisen tavarankuljetussuosituksen, vaarallisten aineiden kansainvälisen merkijetussäännösten (IMDG) määräykset sekä eurooppalainen sopimus vaarallisten tavaroiden kansainvälisistä tielukjetuksista (ADR). Litiumionikennot ja -akut on testattu YK:n vaarallisen tavarankuljetussuosituksen osion 38.3 mukaisesti koskien testausohjeita ja testikriteerejä.

Useimmissa tapauksissa DEWALT-akun kuljetusta ei luokitella täysin säännellyksi luokan 9 vaaralliseksi materiaaliksi. Luokan 9 kuljetus on yleensä tarpeen kahdessa eri tilanteessa:

1. Useamman kuin kahden DEWALT-litiumioniakun kuljetus lentorahdilla, kun pakkaus sisältää vain akkuja (ei työkaluja) ja
2. Yli 100 wattitunnin (Wh) energialuokan omaavan litiumioniakun kuljetus. Wattitunnit on merkitty kaikkien litiumioniakkujen pakkaukseen.

Olipa kyseessä poikkeava tai täysin säännelty kuljetus, kuljettajien vastuulla on ottaa selvää viimeisimmistä pakkausta, merkkiä/merkintää sekä dokumentaatiota koskevista määräyksistä.

Akkujen kuljetus voi johtaa tulipaloon, jos akun navat pääsevät vahingossa kosketuksiin johtaviin materiaaleihin. Akkuja kuljettaessa tulee varmistaa, että akkujen navat on suojattu ja eristetty hyvin materiaaleista, jotka voivat päästä kosketuksiin niiden kanssa ja aiheuttaa oikosulun.

Tämän ohjekirjan osion tiedot on annettu hyvässä uskossa, ja niiden uskotaan olevan tarkkoja asiakirjan luontihetkellä. Mitään takuita, välillisiä tai suoria, ei kuitenkaan anneta. Ostajan vastuulla on taata, että toiminta on soveltuvien määräyksien mukaista.

Akku

AKUN TYYPPI

DCN660 ja DCN661 toimivat 18 voltin akuilla.

DCB180, DCB181, DCB182, DCB183, DCB184 ja DCB185 -akkuja voidaan käyttää. Katso lisätietoja kohdasta **Tekniset tiedot**.

Säilytystä koskevat suositukset

1. Paras säilytyspaikka on kuiva ja viileä paikka, joka suojaa akkua suoralta auringonvalolta ja liialliselta lämmöltä tai kylmyydeltä. Kun akkuja ei käytetä, säilytä niitä huoneenlämmössä, jolloin ne toimivat moitteettomasti ja pitkään.
2. Pitkän säilytyksen aikana täyteen ladattu akku on suositeltavaa säilyttää viileässä ja kuivassa paikassa irti laturista.

HUOMAUTUS: Akkuja ei saa asettaa säilöön täysin tyhjinä. Akku on ladattava ennen käyttöä.

Laturissa ja akussa olevat merkit

Näissä ohjeissa kuvattujen kuvakkeiden lisäksi laturissa ja akussa voi olla seuraavat merkit:



Lue käyttöohjeet ennen käyttämistä.



Tarkista latausaika kappaleesta **Tekniset tiedot**.



Akkua ladataan.



Akku on ladattu.



Akku on viallinen.



Kuuma-/kylmäviive.



Älä koske sähköä johtavilla esineillä.



Älä lataa viallisia akkuja.



Älä altista vedelle.



Vaihdeta vialliset johdot välittömästi.



Lataa vain 4–40 °C:n lämpötiloissa.



Käytettäväksi vain ulkona.



Hävitä akku ympäristöystävällisesti.

LI-ION



Lataa DEWALT-akut ainoastaan yhteensopivilla DEWALT-latureilla. Jos muita kuin yhteensopivia DEWALT-akkuja ladataan DEWALT-laturilla, akut voivat räjähtää tai aiheuttaa muita vaaratilanteita.



Älä hävitä akkua polttamalla.

Pakkauksen sisältö

Pakkaus sisältää:

- 1 Naulain
- 1 Laturi (vain D2- ja P2-mallit)
- 2 Akkupaketit (vain D2- ja P2-mallit)
- 1 Varustepakkaus (vain D2- ja P2-mallit)
- 1 Käyttöohje

HUOMAUTUS: Akut, laturit ja varustepakkaukset eivät sisälly N-malleihin.

- *Tarkista, onko työkalussa, osissa tai lisävarusteissa kuljetusvaurioita.*
- *Lue tämä käyttöohje huolellisesti ennen tuotteen käyttämistä.*

Laitteen osat (kuva 1)



VAROITUS: Älä tee sähkötyökaluun tai sen osiin mitään muutoksia. Muutoin voi aiheutua omaisuus- tai henkilövahinkoja.

- A. Liipaisinkytkin
- B. Kärkilaukaisin
- C. Juuttumisen poistosalpa
- D. Kiinnileikkautumisen vapautusvipu
- E. Työvalot/vianilmaisimet
- F. Käännettävä vyökoukku
- G. Kärkisuojapidike
- H. Naulantönnin
- I. Lipas

J. Tilanvalintakytkin (vain DCN660)

K. Syvyydensäätöpyörä

L. Syvyydenilmaisim

M. Liipaisimen lukitus

N. Kärkisuoja

O. Akku

P. Akun vapautuspainike

KÄYTTÖTARKOITUS

16 GA -viimeistelynaulaimesi on suunniteltu ammattimaiseen naulauskäyttöön ja kiinnitystöihin.

ÄLÄ käytä kosteissa olosuhteissa tai jos laitteen lähellä on syttyviä nesteitä tai kaasuja.

Nämä 16 GA -naulaimet ovat ammattikäyttöön tarkoitettuja sähkötyökaluja.

ÄLÄ anna lasten koskea laitteeseen. Kokemattomat henkilöt saavat käyttää tätä laitetta vain valvotusti.

- **Lapset ja liikuntarajoitteiset.** Tätä laitetta ei ole tarkoitettu pienten lasten tai liikuntarajoitteisten henkilöiden käyttöön ilman valvontaa.
- Tuotetta ei ole tarkoitettu henkilöiden (mukaan lukien lapset) käyttöön, jotka ovat ruumiillisilta, aistillisilta tai henkisiltä kyvyiltään rajoittuneita tai joilla ei ole kokemusta, tietoa tai taitoja tuotteen käytöstä, ellei käyttöä valvo heidän turvallisuudestaan vastuussa oleva henkilö. Lapsia ei koskaan saa jättää yksin tämän tuotteen kanssa.

Sähköturvallisuus

Sähkömoottori toimii vain yhdellä jännitteellä.

Tarkista aina, että akun jännite vastaa tyyppikilpeen merkittyä jännitettä. Varmista myös, että laturin jännite vastaa verkkovirran jännitettä.



DEWALT-laturi on kaksoisieristetty EN 60335 -säädösten mukaisesti, joten maadoitusjohdinta ei tarvita.

Jos johto on vaurioitunut, se täytyy vaihtaa erityisvalmisteiseen johtoon, joka on saatavissa DEWALTin huoltopisteistä.

Jatkojohdon käyttäminen

Älä käytä jatkojohtoa, ellei se ole täysin välttämätöntä. Käytä laturin ottoteholle soveltuvaa jatkojohtoa (katso **Tekniset tiedot**). Johtimen pienin koko on 1 mm² ja suurin pituus on 30 m.

Jos käytät jatkojohtokelaa, kelaa johto aina täysin auki.

KOKOAMINEN JA SÄÄTÄMINEN



VAROITUS: Vakavan henkilövahingon vaaran vähentämiseksi katkaise työkalusta virta ja irrota akku ennen säätämistä tai varusteiden irrottamista tai asentamista. Vahingossa tapahtuva käynnistys saattaa aiheuttaa tapaturman.



VAROITUS: Käytä ainoastaan DEWALT-akkuja ja -latureita.

Akun asentaminen ja poistaminen työkalusta (kuva 2)

HUOMAUTUS: Varmista, että akku(O) on täysin ladattu.

AKKUYKSİKÖN ASENTAMINEN TYÖKALUN KAHVAAN

1. Kohdista akku (O) kahvan sisällä oleviin kiskoihin (kuva 2).
2. Liu'uta akku kahvaan, kunnes se on tukevasti laitteessa, ja varmista, että se lukittuu kuuluvasti paikalleen.

AKUN POISTAMINEN TYÖKALUSTA

1. Paina vapautuspainiketta (P) ja vedä akku ulos työkalun kahvasta.
2. Laita akku laturiin, kuten käyttöohjeen laturiosassa kuvataan.

TASOMITTARILLA VARUSTETUT AKUT (KUVA 2)

Joissakin DEWALT-akuissa on tasomittari, jossa on kolme vihreää LED-merkkivaloa. Merkkivalot osoittavat akun jäljelle jäävän virtatason.

Kytke tasomittari päälle painamalla ja pitämällä tasomittarin painiketta (R) alhaalla. Jokin kolmen vihreän LED-merkkivalon valoyhdistelmästä syttyä osoittaen jäljellä olevan virtatason. Kun akkuvirran taso on käyttörajan alapuolella, tasomittari ei syty ja akku on ladattava.

HUOMAUTUS: Tasomittari osoittaa akkuvirran tason ainoastaan viitteellisesti. Se ei osoita työkalun toiminnallisuutta ja se voi vaihdella tuoteosien, lämpötilan ja loppukäyttäjän käytön mukaan.

Matalan paristovirran merkkivalo (kuva 1)

Matalan paristovirran merkkivalo on vasemman työvalon (E) integroitu ominaisuus. Se vilkkuu 4 kertaa ilmaistakseen, että akkupaketti pitää ladata ja työkalu sammuu automaattisesti.



Sammuta työkalu ja ota akkupaketti (O) ulos latausta varten heti kun ilmaisin vilkkuu.

Työkalu ei toimi niin kauan kuin purkaantunut akkupaketti on siihen kiinnitettyä.

Vyökoukun asentaminen (kuva 3)

Vyökoukku voidaan liittää kummalle puolelle työkalua tahansa, tai poistaa, jos sitä ei tarvita.

1. Laita vyökoukku (F) asennusreikään työkalun sivulla.
2. Aseta ruuvi (S) vyökoukun läpi asennusreikään. Kiristä ruuvi.

Työkalun lataaminen (kuva 4)

1. Aseta kiinnittimet lippaan (I) takaosaan.
2. Vedä naulatyönäin (H) taakse, kunnes naulansuuraaja painuu naulojen taakse.
3. Vapauta työnäin.

TYÖKALUN TYHJENTÄMINEN

1. Pidä työkalua oikein päin, purista työntimen (H) salpaa ja päästä naulat liukumaan alas pitkin lipasta työntimen ohii.
2. Poista naulat lippaasta (I).

Naulaussyvyuden asettaminen (kuva 1)

Naulaussyvyys voidaan säätää käytetyn kiinnittimen mukaisesti käyttäen syvyyden säätöpyörää.

1. Naulojen lyömiseksi syvemmälle kierrä syvyyden säätöpyörää (K) kohti työkalun takaosaa. Katso mittaria (L) nähdäksesi, miten työkalun asetus sijoittuu mahdollisella alueella.
2. Naulojen lyömiseksi pinnempaan kierrä syvyyden säätöpyörää (K) kohti työkalun etuosaa.

Toimintatilan valitseminen (kuva 5)

VAIN DCN660

Voit valita sarjakäyttötilan liu'uttamalla tilakytkimen (J) yksittäisen naulakuvakkeen (/) kohdalle.

Voit valita iskutilan liu'uttamalla tilakytkimen (J) kolmen naulan kuvakkeen (//) kohdalle.

Kärkilaukaisimen lukitus (kuva 6)

Työkalu on varustettu kärkilaukaisimen lukituksella (M), joka estää työkalua laukaisemasta kiinnikettä.

Kytke kärkilaukaisimen lukitus päälle vetämällä kytkintä alaspäin.

Kytke kärkilaukaisimen lukitus (M) pois päältä vetämällä kytkintä ylöspäin.



VAROITUS: Varmista, että karkilaukaisimen lukitus (M) on kytketty päälle ja akkuyksikkö poistettu, ennen kuin teet mitään säätöjä tai kun työkalua ei välittömästi käytetä.

Kärkisuoja (kuva 1)

Laita kärkisuoja (N) karkilaukaisimen (B) päälle, kun työkalua käytetään puulle.

Säilytä kärkisuoja (G) pidikkeessä silloin, kun sitä ei käytetä.



VAROITUS: Varmista, että karkilaukaisimen lukitus (M) on kytketty päälle ja akkuyksikkö poistettu, ennen kuin asetat tai poistat kärkisuoja.

Työvalot (kuva 1)

Työkalun molemmilla puolilla on työvalot (E). Työvalot syttyvät kun liipaisin aktivoidaan tai karkilaukaisin vapautetaan. Valot sammuvat automaattisesti, kun laitetta ei käytetä 10 sekuntiin. Valot toimivat myös akun vähäisen latauksen ja juuttuneen naulan osoittimena. Saadaksesi lisätietoja katso **Matalan paristovirran merkkivalo** tai **Juuttuneen naulan poisto**.



VAROITUS: Työvalot on tarkoitettu välittömän työalueen valaisemiseen. Älä käytä työvaloja ainoana valonlähteenä.

KÄYTTÖ

Käyttöohjeet



VAROITUS: Noudata aina turvallisuusohjeita ja soveltuvia sääädöksiä.



VAROITUS: Vakavan henkilövahingon vähentämiseksi katkaise työkalusta virta ja irrota akku ennen säätämistä tai varusteiden irrottamista tai asentamista. Vahingossa tapahtuva käynnistys saattaa aiheuttaa tapaturman.

Käsien oikea asento (kuva 9)



VAROITUS: Vakavan henkilövahingon välttämiseksi pidä kättä **AINA** kuvan mukaisessa asennossa.



VAROITUS: Vakavan henkilövahingon välttämiseksi pidä työkalua **AINA** tiukassa otteessa.

Käsien oikea asento tarkoittaa toisen käden pitämistä pääkahvassa.

Työkalun valmistelu (kuva 1)

1. Irrota akkupaketti ja poista kaikki naulat lippaasta.

2. Tarkista, että karkilaukaisin (B) ja naulantyönnin voivat liikkua vapaasti.
3. Lataa naulat uudelleen lippaaseen.



VAROITUS: Älä käytä työkalua, jos karkilaukaisin tai naulantyönnin eivät voi liikkua vapaasti.

HUOMIO: ÄLÄ KOSKAAN ruiskuta tai muulla tavoin päästä laitteen sisälle voiteluaineita tai liuottimia. Ne voivat merkittävästi heikentää suorituskykyä ja lyhentää käyttöikää.

Työkalun käynnistäminen (kuva 1)

DCN660-laitetta voidaan käyttää kahdessa eri tilassa: sarjatoimintatila tai iskutoimintatila.

DCN661 toimii vain sarjatilassa.

SARJATOIMINTATILA (/)

Sarjatoimintaa käytetään jaksottaiseen kiinnitykseen, kun tarvitaan erittäin huolellista ja täsmällistä sijoitusta.

1. Käyttäen tilanvalintakytkintä (J), valitse sarjatila. (vain DCN660)
2. Vapauta liipaisimen lukitus (M).
3. Paina karkilaukaisin (B) työpintaa vasten.
4. Vedä liipaisimesta (A) työkalun laukaisemiseksi.
5. Vapauta liipaisin ja irrota karkilaukaisin työkappaleesta.
6. Toista vaiheet 3 - 5 lyödäksesi useampia nauloja.

ISKUTOIMINTATILA (//)

VAIN DCN660

Sarjatoimintotilaa käytetään nopeaan naulaamiseen tasaisilla, liikkumattomilla pinnoilla.

1. Valitse tilakytkimellä (J) iskutoimintatila.
2. Vapauta liipaisimen lukitus (M).
3. Voit lyödä yksittäisen naulan käyttämällä työkalua sarjalaukaisutilan ohjeita noudattaen:
 - a. Paina karkilaukaisin (B) työpintaa vasten.
 - b. Vedä liipaisimesta (A) työkalun laukaisemiseksi.
4. Lyödäksesi useita nauloja paina liipaisinta (A) ja pidä se pohjassa ja paina karkilaukaisin (B) toistuvasti työpintaa vasten. Aina kun karkilaukaisin (B) puristuu, kun liipaisinta (A) pidetään pohjassa, työkalu lyö naulan.



VAROITUS: Älä pidä liipaisinta painettuna, kun työkalu ei ole käytössä. Pidä liipaisimen lukitus (M) lukitusasennossa estääksesi työkalun laukeamisen vahingossa, kun sitä ei käytetä.

Kiinnileikkautumisen poisto tai juuttunut naula (kuvat 1, 7, 8)

Jos naula juuttuu suukappaleeseen tai työkalu leikkaa kiinni, oikeanpuoleinen työvalo (E) vilkkuu jatkuvasti.



1. Kytke karkkilaukaisimen lukitus (M).
2. Irrota akkupaketti (O) ja poista kaikki nailat lippaasta.
3. Vapauta juuttumisen poistosalpa (C) suukappaleen päältä ja avaa tarkastusluukku.
4. Poista naula tarpeen mukaan pihtien avulla. Jos juuttunut naula ei ole näkyvässä, voi kyse olla siitä, että työkalu on leikannut kiinni.
5. Kierrätä tarvittaessa kiinnileikkautumisen vapautusvipua (D) käyttöterän palauttamiseksi.
6. Sulje tarkastusluukku ja kytke suukappaleen (Q) salpatappi kahden varren alla. Lasko alas ja lukitse juuttumisen poistosalpa.

Jos nauvoja jää usein kiinni karkkikappaleeseen, anna valtuutetun DEWALT-huoltopalvelun huoltaa työkalu.

HUOLTO

DEWALT-tökalusi on suunniteltu pitkäaikaiseen käyttöön, eikä se laite vaadi paljon huoltamista. Oikealla huollolla ja säännöllisellä puhdistuksella työkalu säilyttää suorituskykynsä.



VAROITUS: Vakavan henkilövahingon vaaran vähentämiseksi katkaise työkalusta virta ja irrota akku ennen säätämistä tai varusteiden irrottamista tai asentamista. Vahingossa tapahtuva käynnistys saattaa aiheuttaa tapaturman.

Laturia tai akkua ei voida huoltaa.



Voitelu

Tätä sähkötyökalua ei tarvitse voidella.



Puhdistaminen



VAROITUS: Puhalla lika ja pöly kotelosta kuivalla ilmalla, kun sitä kertyy ilmanvaihtoaukkoihin tai niiden ympärille. Käytä tällöin hyväksytyjä silmäsuojuksia ja hengityssuojainta.



VAROITUS: Älä koskaan puhdistu muita kuin metallipintoja liuottimien tai muiden voimakkaiden kemikaalien avulla. Voimakkaat kemikaalit voivat haurastuttaa osissa käytettyjä materiaaleja. Käytä puhdistukseen vain mietoa saippualluosta ja kosteaa liinaa. Älä päästä mitään nestettä laitteeseen. Älä upota mitään laitteen osaa nesteeseen.

LATURIN PUHDISTUSOHJEET



VAROITUS: Sähköiskuvaara. Irrota laturi AC-pistorasiasta ennen puhdistusta. Lika ja rasva voidaan poistaa laturin ulkopuolelta kankaalla tai pehmeällä, ei-metallisella harjalla. Älä käytä vettä tai puhdistusaineita.

Lisävarusteet



VAROITUS: Koska tässä laitteessa ei ole testattu muita kuin DEWALT-LISÄVARUSTEITA, muiden varusteiden käyttäminen tässä työkalussa voi olla vaarallista. Käytä tämän laitteen kanssa vain DEWALTIN suosittelemia varusteita loukkaantumisriskin estämiseksi.

Saat lisätietoja saatavilla olevista soveltuvista tarvikkeista jälleenmyyjältäsi.

Vianmääritys

Jos laite ei näytä toimivan oikein, noudata seuraavia ohjeita. Jos seuraavat ohjeet eivät ratkaise ongelmaa, ota yhteyttä korjauspalveluun.

Työkalu ei toimi.

Työvalot eivät syty.

Tarkista, että liipaisimen lukitus ei ole päällä.

- Tarkista pariston jännite (Katso Tasomittarilla varustetut akut -kohta tässä ohjeessa).
- Poista akkupaketti ja odota vähintään 5 sekuntia, aseta se sitten takaisin.

Työvalot palavat mutta moottori ei käy.

- Varmista, että sekä karkkilaukaisin että liipaisin on vapautettu ja laukaise sitten vain karkkilaukaisin.
- Tarkista tilanvalintakytkin (vain DCN660)
- Tarkista pariston jännite (Katso Tasomittarilla varustetut akut ja Alhaisen paristovirran merkkivalo -kohdat tässä ohjeessa).

Työvalot palavat, moottori käy, työkalu ei lyö ollenkaan kiinnittimiä.

- Tarkista tilanvalintakytkin (vain DCN660)
- Tarkista, että lippaaseen on ladattu oikean tyyppisiä kiinnittimiä ja että työnнин painaa kiinnittimiä.
- Tarkista vianilmaisinalvat (vaihda paristo tai poista tukos tarvittaessa (Katso Alhaisen paristovirran merkkivalo ja Kiinnileikkautumisen poisto tai juuttunut naula -kohdat tässä ohjeessa).
- Tarkista, että karkkilaukaisin ja naulantyönin liikkuvat vapaasti (Katso Työkalun valmistelu -kohta tässä ohjeessa).

HUOMAUTUS: Kiinnileikkautumisen vapautusvipua on käytettävä mekanismin palauttamiseen. Liipaisimen lukitusta saattaa myös tarvita käyttää kierros jotta sähköinen ohjaus nollautuisi. Nämä vaatimukset työkalu ilmaisee työvalojen avulla.

Työvalot palavat, moottori käy, työkalu ei lyö kiinnittimiä kokonaan.

- Säädä naulassyvyvyyttä (Katso Naulassyvyvyyden asettaminen -kohta tässä ohjeessa).
- Vaihda työkalu sarjatoimintatilaan, jos se ei jo ole sarjatoimintatilassa.
- Valitse sopiva kiinnittimen pituus/materiaali.
- Tarkista pariston jännite (Katso Tasomittarilla varustetut akut ja Alhaisen paristovirran merkkivalo -kohdat tässä ohjeessa).
- Puhdista suukappale paineilmalla. Älä käytä voiteluaineita.
- Puhdista lipas paineilmalla.
- Käyttöteräyksikkö saattaa vaurioitua/kulua. Jos seuraavat ohjeet eivät ratkaise ongelmaa, ota yhteyttä korjauspalveluun.

HUOMAUTUS: Kiinnileikkautumisen vapautusvipua on käytettävä mekanismin palauttamiseen. Liipaisimen lukitusta saattaa myös tarvita käyttää kierros jotta sähköinen ohjaus nollautuisi. Nämä vaatimukset työkalu ilmaisee työvalojen avulla.

Kiinnitin juuttunut työkaluun.

Tarkista, että lippaaseen on ladattu oikein oikean tyyppisiä kiinnittimiä, ja että työnnin painaa kiinnittimiä.

- Valitse sopiva kiinnittimen pituus/materiaali.
- Puhdista suukappale (Katso Kiinnileikkautumisen poisto tai juuttunut naula -kohta tässä ohjeessa).
- Puhdista lipas paineilmalla.
- Käyttöteräyksikkö saattaa vaurioitua/kulua. Jos seuraavat ohjeet eivät ratkaise ongelmaa, ota yhteyttä korjauspalveluun.

HUOMAUTUS: Kiinnileikkautumisen vapautusvipua on käytettävä mekanismin palauttamiseen. Liipaisimen lukitusta saattaa myös tarvita käyttää kierros jotta sähköinen ohjaus nollautuisi. Nämä vaatimukset työkalu ilmaisee työvalojen avulla.

Ympäristön suojeleminen

Erillinen keräys. Tätä tuotetta ei saa hävittää normaalin kotitalousjätteen mukana.

Jos DEWALT-tuote on tullut elinkaarensa päähän tai jos et enää tarvitse sitä, älä hävitä sitä kotitalousjätteenä. Toimita laite kierrätettäväksi.



Käytettyjen tuotteiden ja pakkausmateriaalien erilliskeruun avulla materiaalit voidaan kierrättää ja käyttää uudelleen. Kierrätysmateriaalien käyttö auttaa vähentämään ympäristön saastumista ja uusien raaka-aineiden tarvetta.

Paikalliset säädökset voivat määrätä, että kodin sähkötuotteiden keruu tapahtuu kaupunkien jätteidenkäsittelyasemilla tai laitteita myyvissä liikkeissä uuden tuotteen oston yhteydessä.

DEWALT tarjoaa DEWALT-tuotteiden keräys- ja kierrätyspalvelut, kun tuotteet ovat tulleet elinkaarensa päähän. Jotta voisit hyötyä tästä palvelusta, palauta laitteesi johonkin valtuutettuun huoltoliikkeeseen, joka kerää laitteet meidän puolestamme.

Voit tarkistaa lähimmän valtuutetun huoltokorjaamon sijainnin ottamalla yhteyttä paikalliseen DEWALT-palveluun, jonka osoitteen löydät tästä ohjekirjasta. Luettelo valtuutetuista DEWALT-huoltokorjaamoista ja myynnin jälkeisestä palvelusta sekä niiden osoitteista löytyy verkosta osoitteesta:

www.2helpU.com



Ladattava akku

Tämä pitkään kestävä akku täytyy vaihtaa, kun se ei enää tuota riittävästi tehoa töissä, jotka voitiin aikaisemmin tehdä helposti. Teknisen käyttöikänsä päätyttyä se on hävitettävä ympäristöystävällisesti:

- Käytä akku täysin loppuun ja irrota se sitten työkalusta.
- Li-Ion-kennot ovat kierrätettäviä. Vie ne jälleenmyyjälle tai paikalliseen kierrätyspisteeseen. Kerätyt akkuyksiköt kierrätetään tai hävitetään oikein.

18V XR 16 GA SPIKPISTOL DCN660, DCN661

Grattis!

Du har valt ett DEWALT verktyg. År av erfarenhet, grundlig produktutveckling och innovation gör DEWALT till en av de pålitligaste partnererna för fackmannamässiga elverktygsanvändare.

Tekniska data

		DCN660	DCN661
Spänning	V_{DC}	18	18
Typ		1	1
Batterityp		Litiumjon	Litiumjon
Arbetsläge		Sekventiellt/stöt	Sekventiell
Magasinvinkel		20°	20°
Spikar			
längd	mm	32 - 63	32 - 63
skaftdiameter	mm	1.6	1.6
vinkel		20°	20°
Vikt (utan batteripaket)	kg	2,4	2,4
Driftenergi	J	48	48
Buller- och vibrationsvärden (triavektorsumma) i enlighet med EN60745-2-16:			
L_{pA} (emissionsljudtrycksnivå)	dB(A)	81	81
L_{WA} (ljudeffektnivå)	dB(A)	92	92
K (osäkerhet för angiven ljudnivå)	dB(A)	3	3
Vibrationsemissionsvärde a_{h1} =	m/s^2	2,5	2,5
Osäkerhet K =	m/s^2	1,5	1,5

Den vibrationsemissionsnivå som anges i detta informationsblad har uppmätts i enlighet med ett standardiserad test som anges i EN 60745, och den kan användas för att jämföra ett verktyg med ett annat. Den kan användas för att få fram en preliminär uppskattning av exponering.



WARNING: Den angivna emissionsnivån för vibration gäller vid verktygets huvudsakliga användning. Om verktyget emellertid används för andra tillämpningar, med andra tillbehör, eller om det är dåligt underhållet kan vibrationen avvika. Detta kan avsevärt öka exponeringsnivån under hela dess arbetstid.

En uppskattning av exponeringsnivån för vibrationer bör dessutom ta med i beräkningen de gånger verktyget är avstängt, eller när det är igång utan att utföra sitt arbete. Detta kan avsevärt minska exponeringsnivån under hela dess arbetstid.

Identifiera ytterligare säkerhetsåtgärder för att skydda handhavaren mot verkningarna av vibration, såsom att: underhålla verktyget och tillbehören, hålla händerna varma, organisera arbetsgången.

Batteri		DCB140	DCB141	DCB142
Batterityp		Litiumjon	Litiumjon	Litiumjon
Spänning	V_{DC}	14,4	14,4	14,4
Kapacitet	Ah	3,0	1,5	4,0
Vikt	kg	0,53	0,30	0,54

Batteri		DCB143	DCB144	DCB145
Batterityp		Litiumjon	Litiumjon	Litiumjon
Spänning	V_{DC}	14,4	14,4	14,4
Kapacitet	Ah	2,0	5,0	1,3
Vikt	kg	0,30	0,52	0,30

Batteri		DCB180	DCB181	DCB182
Batterityp		Litiumjon	Litiumjon	Litiumjon
Spänning	V_{DC}	18	18	18
Kapacitet	Ah	3,0	1,5	4,0
Vikt	kg	0,64	0,35	0,61

Batteri		DCB183/B	DCB184/B	DCB185
Batterityp		Litiumjon	Litiumjon	Litiumjon
Spänning	V_{DC}	18	18	18
Kapacitet	Ah	2,0	5,0	1,3
Vikt	kg	0,40	0,62	0,35

Laddare		DCB105		
Nätspänning	V_{AC}	230		
Batterityp		10,8/14,4/18 Li-jon		
Ungefärlig laddningstid för batteripaket	min	25 (1,3 Ah)	30 (1,5 Ah)	40 (2,0 Ah)
		55 (3,0 Ah)	70 (4,0 Ah)	90 (5,0 Ah)
Vikt	kg	0,49		

Laddare		DCB107		
Nätspänning	V_{AC}	230		
Batterityp		10,8/14,4/18 Li-jon		
Ungefärlig laddningstid för batteripaket	min	60 (1,3 Ah)	70 (1,5 Ah)	90 (2,0 Ah)
		140 (3,0 Ah)	185 (4,0 Ah)	240 (5,0 Ah)
Vikt	kg	0,29		

Laddare		DCB112		
Nätspänning	V_{AC}	230		
Batterityp		10,8/14,4/18 Li-jon		
Ungefärlig laddningstid för batteripaket	min	40 (1,3 Ah)	45 (1,5 Ah)	60 (2,0 Ah)
		90 (3,0 Ah)	120 (4,0 Ah)	150 (5,0 Ah)
Vikt	kg	0,36		

Laddare		DCB113		
Nätspänning	V_{AC}	230		
Batterityp		10,8/14,4/18 Li-jon		
Ungefärlig laddningstid för batteripaket	min	30 (1,3 Ah)	35 (1,5 Ah)	50 (2,0 Ah)
		70 (3,0 Ah)	100 (4,0 Ah)	120 (5,0 Ah)
Vikt	kg	0,4		

Laddare		DCB115		
Nätspänning	V_{AC}	230		
Batterityp		10,8/14,4/18 Li-jon		
Ungefärlig laddningstid för batteripaket	min	25 (1,3 Ah)	30 (1,5 Ah)	40 (2,0 Ah)
		55 (3,0 Ah)	70 (4,0 Ah)	90 (5,0 Ah)
Vikt	kg	0,5		

Säkringar:		
Europa	230 V verktyg	10 Ampere, elnät

Definitioner: Säkerhetsriktlinjer

Nedanstående definitioner beskriver allvarlighetsgraden för varje signalord. Var god läs handboken och uppmärksamma dessa symboler.



FARA: indikerar en omedelbar farlig situation som, om den inte undviks, **kommer att resultera i dödsfall eller allvarliga skador.**



VARNING: Indikerar en potentiellt riskfylld situation som, om den inte undviks, **skulle kunna resultera i dödsfall eller allvarlig personskada.**



SE UPP: indikerar en potentiellt farlig situation som, om den inte undviks **kan resultera i mindre eller måttliga skador.**

OBSERVERA: Anger en praxis som **inte är relaterad till personskada** som, om den inte undviks, **skulle kunna resultera i egendomsskada.**



Anger risk för elstöt.



Anger risk för brand.

EC-Försäkran om överensstämmelse

MASKINDIREKTIVET



18V XR 16 GA SPIKPISTOL

DCN660, DCN661

DEWALT deklarerar att dessa produkter, beskrivna under **tekniska data** uppfyller: 2006/42/EC, EN60745-1:2009+A11:2010, EN60745-2-16:2010.

De här produkterna överensstämmer även med direktiven 2004/108/EG (till 2016-04-19) 2014/30/EU (från 2016-04-20) och 2011/65/EU. För mer information, var god kontakta DEWALT på följande adress, eller se handbokens baksida.

Undertecknad är ansvarig för sammanställning av den tekniska filen och gör denna förklaring på DEWALTs vägnar.

Markus Rompel

Teknisk chef

DEWALT, Richard-Klinger-Straße 11,

D-65510, Idstein, Tyskland

24.07.2015



VARNING: För att minska risken för personskada, läs instruktionshandboken.

Säkerhetsvarningar, Allmänt Elverktyg



VARNING! Läs alla säkerhetsvarningar och alla instruktioner. Underlåtenhet att följa varningarna och instruktionerna kan resultera i elektrisk stöt, eldsvåda och/eller allvarig personskada.

SPARA ALLA VARNINGAR OCH INSTRUKTIONER FÖR KOMMANDE REFERENS

Termen "elverktyg" i varningarna syftar på ditt starkströmsdrivna (sladdanslutna) elverktyg eller batteridrivna (sladdlösa) elverktyg.

1) SÄKERHET INOM ARBETSOMRÅDET

- Håll arbetsplatsen ren och väl upplyst.** Öreda eller dålig belysning på arbetsplatsen kan leda till olyckor.
- Använd inte elverktyg i explosiva atmosfärer, såsom i närvaron av lättantändliga vätskor, gaser eller damm.** Elverktyg alstrar gnistor som kan antända dammet eller gaserna.

- Håll barn och åskådare borta under arbete med elverktyg.** Om du störs kan du förlora kontrollen.

2) ELSÄKERHET

- Elverktygets kontakt måste passa uttaget. Stickkontakten får absolut inte ändras. Använd inte adapterkontakter tillsammans med jordade elverktyg.** Med oförändrade stickkontakter och passande vägguttag minskas risken för elstötar.
- Undvik kroppskontakt med jordanslutna eller jordade ytor såsom rör, värmeelement, spisar och kylskåp.** Det finns en större risk för elstötar om din kropp är jordad.
- Utsätt inte elverktyg för regn eller våta förhållanden.** Om vatten tränger in i ett elverktyg ökar risken för elektriska stötar.
- Missbruka inte sladden. Använd inte sladden för att bära eller dra elverktyget och inte heller för att dra ut kontakten ur vägguttaget. Håll nätsladden borta från värme, olja, skarpa kanter och rörliga maskindelar.** Risken att du får en elstöt är större om sladdarna är skadade eller tilltrasslade.
- När du arbetar med ett elverktyg utomhus, använd en förlängningssladd anpassad för utomhusanvändning.** Om du använder en förlängningssladd som är avsedd för utomhusbruk minskar risken för att du ska få en elstöt.
- Om det inte går att undvika användning av elverktyg på fuktiga platser ska du använda ett uttag som är skyddat med en jordfelsbrytare (RCD).** Jordfelsbrytaren minskar risken för elektriska stötar.

3) PERSONSÄKERHET

- Var vaksam, ha koll på vad du gör och använd sunt förnuft när du arbetar med ett elverktyg. Använd inte elverktyget när du är trött eller om du är påverkad av droger, alkohol eller mediciner.** Under användning av elverktyg kan även en kort ouppmärksamhet leda till allvariga kroppsskador.
- Använd skyddsutrustning. Bär alltid skyddsglasögon.** Den personliga skyddsutrustningen, t.ex. dammfiltermask, halkfria säkerhetsskor, hjälm och hörselskydd, minskar risken för kroppsskada när den används vid rätt tillfällen.
- Förhindra oavsiktlig start. Se till att strömbrytaren är i främläge innan du ansluter till strömkällan och/eller batteripaketet, plockar upp eller bär**

verktyget. Att bära elektriska verktyg med ditt finger på strömbrytaren eller att strömförsörja elektriska verktyg som har strömbrytaren på är att invitera olyckor.

- d) **Avlägsna eventuell justeringsnyckel eller skiftnyckel innan du startar elverktyget.** Ett verktyg eller en nyckel i en roterande komponent kan medföra kroppsskada.
- e) **Sträck dig inte för långt. Se till att du alltid har säkert fotfäste och balans.** På så sätt kan du lättare kontrollera elverktyget i oväntade situationer.
- f) **Bär lämpliga kläder. Bär inte löst hängande kläder eller smycken. Håll undan hår, kläder och handskar från rörliga delar.** Löst hängande kläder, smycken och långt hår kan dras in av roterande delar.
- g) **Om det finns anordningar för anslutning av dammsugning och insamling, se till att dessa är anslutna och används på ett korrekt sätt.** Utrustningen kan minska riskerna när damm bildas.

4) BRUK OCH SKÖTSEL AV ELVERKTYG

- a) **Överbelasta inte elverktyget. Använd rätt elverktyg för det aktuella arbetet.** Med rätt elverktyg kan du arbeta bättre och säkrare med det som verktyget är avsett för.
- b) **Använd inte elverktyget om strömbrytaren inte fungerar.** Ett elverktyg som inte kan startas och stängas av med strömbrytaren är farligt och måste repareras.
- c) **Dra ur kontakten från strömkällan och/eller batteripaketet från elverktyget innan du gör några justeringar, byter tillbehör eller förvarar elverktyg.** Denna säkerhetsåtgärd förhindrar oavsiktlig start av elverktyget.
- d) **Förvara elverktyg utom räckhåll för barn när de inte används och låt inte personer som är obekanta med elverktyget eller dess instruktioner använda det.** Elverktyg är farliga om de används av oerfarna personer.
- e) **Underhåll elverktyg. Kontrollera att rörliga komponenter fungerar felfritt och inte kårvar, att komponenter inte skadats och att inget annat föreligger som kan påverka elverktygets funktion.** Om elverktyget är skadat ska du se till att få det reparerat innan det används. Många olyckor orsakas av dåligt skötta elverktyg.
- f) **Håll kapningsverktyg vassa och rena.** Omsorgsfullt skötta skärverktyg med skarp egg fastnar inte så lätt och går lättare att styra.

- g) **Använd elverktyget, tillbehör, insatsverktyg o.s.v. enligt dessa anvisningar och ta hänsyn till arbetsvillkoren och arbetsmomenten.** Användningen av elverktyget för andra verksamheter än de som det är avsett för skulle kunna resultera i en farlig situation.

5) ANVÄNDNING OCH SKÖTSEL AV BATTERIDRIVNA VERKTYG

- a) **Ladda endast med hjälp av den laddare som tillverkaren rekommenderar.** En laddare som passar till en viss sorts batteri kan orsaka eldsvåda om den används med en annan sort.
- b) **Använd endast elverktyg med de specifikt avsedda batteripaketen.** Användning av andra batterier kan leda till personsador eller eldsvåda.
- c) **När batteripaket inte används bör det hållas borta från andra metallföremål som gem, slantar, nycklar, spikar, skruvar och andra små metallföremål som kan skapa kontakt mellan de två polerna.** Kortslutning av batteripolerna kan leda till brännskador eller eldsvåda.
- d) **Om batteriet hanteras ovarsamt kan det tränga ut vätska från batteriet. Undvik kontakt med vätskan. Om du ändå råkar komma i kontakt med vätskan ska du skölja med vatten. Uppsök läkare om du får vätskan i ögonen.** Batterivätska kan orsaka irritation eller brännskador.

6) SERVICE

- a) **Se till att ditt elverktyg får service av en kvalificerad reparatör som endast använder identiska reservdelar.** Detta säkerställer att elverktygets säkerhet bibehålls.

Säkerhetsregler för spikpistoler

- **Utgå alltid från att verktyget innehåller stift eller häftklamrar.** Oförsiktig hantering av spikpistolens kan resultera i oväntad avskjutning av fästelement och personsador.
- **Rikta inte verktyget mot dig själv eller mot personer i närheten.** Oavsiktlig avtryckning matar ut fästdonet och orsakar skada.
- **Använd inte verktyget om det inte ligger an ordentligt mot arbetsstycket.** Om verktyget inte har full kontakt med arbetsstycket kan spiken hamna fel.
- **Koppla bort verktyget från strömkällan om fästdonet fastnar i verktyget.** När ett fästelement som fastnat tas bort kan spikpistolens oavsiktligt aktiveras om den är inkopplad.

- **Använd inte spikpistolen för att fästa elektriska kablar.** Den är inte gjord för installation av elkablar och kan skada isoleringen på elkablarna och därigenom orsaka elektriska stötar eller eldsvåda.
 - Bär alltid skyddsglasögon.
 - Bär alltid hörselskydd.
 - Använd endast spikar av den typ som anges i manualen.
 - Använd ej ställ för att montera verktyget på ett stöd.
 - Försök ej demontera eller blockera någon som helst del av drivverktyget för spik, såsom till exempel kontaktbrytaren.
 - Kontrollera innan varje användning att säkerhets- och avtryckarmekanismer fungerar korrekt, och att samtliga muttrar och bultar har spänts.
 - Använd ej verktyget som hammare.
 - Använd ej DCN660 eller DCN661
 - vid byte från en arbetsplats till en annan där byggnadsställning, trappor, stegar eller stegliknande konstruktioner används, t.ex. taklister osv.
 - vid stängning av kartonger eller lådor;
 - vid montering av transportsäkerhetssystem, t.ex. på fordon, vagnar etc.
- För dispens se din lokala arbetsplats nationella bestämmelser.
- Kontrollera alltid lokal bestämmelser för arbetsplatsen.
 - Rikta aldrig spikpistol i drift mot dig själv eller annan person.
 - När du arbetar, håll verktyget på ett sådant sätt att inga skador kan förorsakas på huvud eller kropp i samband med eventuell rekyll förorsakad av avbrott i strömtillförseln eller hårda delar på arbetsmaterialet.
 - Aktivera aldrig spikpistolen i tomma luften.
 - Bär verktyget endast i ena handtaget på arbetsplatsen och aldrig med avtryckaren aktiverad.
 - Beakta förhållandena på arbetsplatsen. Spikpistoler kan penetrera tunna arbetsstycken eller halka av från arbetsstyckenas hörn och kanter, och därmed försätta folk i fara.
 - Använd ej spikpistolen nära arbetsstyckets kant.
 - Fäst ej spikar ovanpå andra spikar.

Kvarvarande risker

Trots att alla relevanta säkerhetsföreskrifter följs och säkerhetsanordningar används kan vissa ytterligare risker inte undvikas. Dessa är:

- Skador på hörseln.
- Risk för personskada på grund av flygande partiklar.
- Risk för brännskador på grund av att tillbehör blir heta under användning.
- Risk för personskada på grund av långvarig användning.

Märkningar på verktyg

Följande symboler finns på verktyget:



Läs instruktionshandboken före användning.



Använd hörselskydd.



Bär ögonskydd.



Använd ej verktyget på ställningar eller stegar.



Spikarnas längd.



Spikarnas tjocklek.



Laddningskapacitet.



Verktvgsspänning.



Magasinivinkel: 20°.



Synlig strålning. Titta inte in i ljuset.

PLACERING AV DATUMKOD

Datumkoden, vilken också inkluderar tillverkningsår, finns tryckt på höljet.

Exempel:

2015 XX XX

Tillverkningsår

Viktiga säkerhetsinstruktioner för alla batteriladdare

SPARA DESSA INSTRUKTIONER: Denna handbok innehåller viktiga säkerhets- och driftinstruktioner för kompatibla batteriladdare (se **Tekniska data**).

- Innan laddaren används läs igenom alla instruktioner och varningar om laddaren, batteripaketet och produkten för användning av batteripaketet.



VARNING: Risk för stötar. Låt ingen vätska komma in i laddaren. Det kan resultera i elektriska stötar.



VARNING: Vi rekommenderar användning av en jordfelsbrytare med en restström på 30 mA eller mindre.



VARNING: Risk för brännskada. För att minska risken för skador ladda endast DEWALT laddningsbara batterier. Olika typer av batterier kan bryta och orsaka personskador och skadegörelse.



SE UPP: Barn bör övervakas så att de inte leker med apparaten.

OBSERVERA: Under vissa förhållanden när laddaren är inkopplad i eluttaget kan de exponerade laddningskontakterna inuti laddaren kortslutas av främmande föremål. Främmande föremål som är ledande såsom, men inte begränsat till, stålull, aluminiumfolie eller ansamling av metarpartiklar bör hållas borta från laddningshållrummet. Koppla alltid ifrån laddaren från eluttaget när det inte finns något batteripaket i hållrummet. Koppla ifrån laddaren vid rengöring.

- **Försök INTE att ladda batteripaketet med någon annan laddare än de som anges i denna manual.** Laddaren och batteripaketet är speciellt konstruerade att fungera tillsammans.
- **Dessa laddare är inte avsedda att användas för annat än laddning av DEWALT laddningsbara batterier.** All annan användning kan resultera i brandrisk, elstötar eller till och med dödliga elstötar.
- **Utsätt inte laddaren för regn eller snö.**
- **Dra i själva kontakten och inte i sladden när laddaren kopplas ur.** Detta minskar risken för skador på den elektriska kontakten och sladden.
- **Se till att sladden placeras så att ingen går eller snubblar på den eller så att dem på annat sätt riskerar att skadas eller påfrestas.**
- **Använd inte förlängningssladd såvida det inte är absolut nödvändigt.** Användning av en

olämplig förlängningssladd kan resultera i risk för brand, elektriska stötar eller dödande elektriska stötar.

- **Placera inga föremål ovanpå laddaren eller placera inte laddaren på ett mjukt underlag eftersom det kan blockera ventilationsöppningarna vilket kan resultera i intern överhettning.** Placera laddaren undan från alla heta källor. Laddaren ventileras genom öppningar i överkant och underkant av höljet.
- **Använd inte laddaren med skadad sladd eller kontakt** — byt ut dem omedelbart.
- **Använd inte laddaren om den utsatts för skarpa stötar, tappats eller skadats på annat sätt.** Lämna den hos ett auktoriserat servicecenter.
- **Demontera inte laddaren, ta den till ett auktoriserat servicecenter när service eller reparation behövs.** Felaktig montering kan resultera i risker för elektriska stötar, dödsfall via elektricitet eller brand.
- Om strömsladden skadas måste den bytas omedelbart av tillverkaren, dess serviceombud eller liknande kvalificerad person för att förhindra alla faror.
- **Koppla från laddaren från uttaget innan den rengörs. Detta kommer att minska risken för elektriska stötar.** Borttagning av batteripaketet kommer inte att minska risken.
- **Försök ALDRIG att ansluta två laddare till varandra.**
- **Laddaren är konstruerad för att fungera med standardmässig hushållsström på 230 V. Försök inte att använda någon annan spänning.** Detta gäller inte för billaddaren.

SPARA DESSA INSTRUKTIONER

Laddare

Laddarna DCB105, DCB112, DCB113 och DCB115 fungerar med batteripaket på 10,8 V, 14,4 V samt 18 V litiumjon XR (DCB140, DCB141, DCB142, DCB143, DCB144, DCB145, DCB180, DCB181, DCB182, DCB183, DCB184 och DCB185).

DEWALT laddare kräver inga inställningar och är skapade för att vara så enkla som möjligt att hantera.

Laddningsprocedur (Fig. 2)











1. Koppla in laddaren i lämpligt uttag innan batteripaketet sätts i.
2. Sätt i batteripaketet (O) i laddaren. Den röda (laddar) lampan börjar blinka kontinuerligt för att indikera att laddningsprocessen har startat.

3. Det går att se när laddningen är klar genom att en röd lampa lyser kontinuerligt. Batteriet är fulladdat och kan nu användas eller lämnas i laddaren.

NOTERA: För att garantera maximal prestanda och livslängd för litiumjon-batterier bör batteripaketet laddas fullt innan första användning.

Laddning

Se nedanstående tabell angående batteriets laddningsstatus.

Laddningsindikatorer: DCB105	
	laddar _ _ _ _
	fullständigt laddad _ _ _ _
	fördröjning paket varmt/kallt
	byt ut batteripaketet
Laddningsindikatorer: DCB107, DCB112, DCB113, DCB115	
	laddar _ _ _ _ 
	fullständigt laddad _ _ _ _ 
	fördröjning paket varmt/kallt* _ _ _ _ 

***DCB107, DCB112, DCB113, DCB115:**

Den röda lampan fortsätter att blinka, men en gul indikatorlampa kommer att lysa under denna operation. När batteriet har nått lämplig temperatur kommer den gula lampan att slockna och laddaren återupptar laddningsproceduren.

Kompatibel/kompatibla laddare kommer inte att ladda ett trasigt batteripaket. Laddaren kommer att indikera ett felaktigt batteri genom att vägra att tända eller genom att visa blinkmönster för problembatteri eller laddare.

NOTERA: Detta kan också betyda att det är problem med en laddare.

Om laddaren indikerar ett problem, låt testa laddaren och batteripaketet hos ett auktoriserat servicecenter.

FÖRDRÖJNING PAKET VARMT/KALLT

När laddaren upptäcker ett batteri som är för hett eller för kallt, kommer den automatiskt att starta en varm/kall fördröjning och avbryta laddningen tills batteriet har nått en lämplig temperatur. Laddaren växlar sedan automatiskt till laddningsläge. Denna funktion garanterar maximal batterilivslängd.

Ett kallt batteri kommer att ladda med ungefär halva hastigheten mot ett varmt batteri. Batteriet kommer att laddas med en lägre hastighet genom

hela laddningscykeln och kommer inte att återgå till maximal laddningshastighet även om batteriet blir varmt.

ENDAST LITUMJON-BATTERIPAKET

XR Li-jon-verktyg är konstruerade med ett elektroniskt skyddssystem som kommer att skydda batteriet mot överladdning, överhettning eller kraftig urladdning.

Verktyget kommer automatiskt att stängas av om det elektroniska skyddssystemet aktiveras. Om detta sker ska du placera litiumjon-batteriet i laddaren tills det är fulladdat.

Viktiga säkerhetsinstruktioner för alla batteripaket

Vid beställning av utbytesbatteripaket ska du inkludera katalognummer och spänning.

Batteripaketet är inte fulladdat direkt från kartongen. Läs säkerhetsinstruktionerna nedan innan du använder batteripaketet och laddaren. Följ sedan de angivna laddningsproceduren.

LÄS SAMTLIGA ANVISNINGAR

- **Ladda eller använd inte batteriet i explosiva omgivningar, såsom i närheten av brännbara vätskor, gaser eller damm. Isättning och borttagning av batteriet från laddaren kan antända dammet eller ångorna.**
- **Tvinga aldrig in batteripaketet i laddaren. Modifiera inte batteripaketet på något sätt så att det passar i en icke-kompatibel laddare då batteripaketet kan brista och orsaka allvarliga personskador.**
- **Ladda endast batteripaketet i DEWALT laddare.**
- **UNDVIK att stänka på eller sänka ner utrustningen i vatten eller annan vätska.**
- **Förvara och använd inte verktyg eller batteripaket på platser där temperaturen kan nå eller överstiga 40 °C (105 °F) (såsom utomhusskjul eller metallbyggnader under sommaren).**



WARNING: Försök aldrig att öppna batteripaketet av någon anledning. Om batteripaketets hölja spricker eller är skadat sätt inte in det i laddaren. Krossa inte, tappa eller skada batteripaketet. Använd inte ett batteripaket som fått en kraftig stöt, tappats, körts över eller skadats på något annat sätt (t.ex. genomborrad av en spik, träffad av en hammare, klivits på). Det kan resultera i elektriska stötar eller dödsfall av elektisk ström. Skadade batteripaket

skall returneras till servicecenter för återvinning.



VARNING: När den inte används placerar du den liggande på sidan på en stadig yta där den inte riskerar att falla och där ingen kan trampa på den. Vissa verktyg med stora batterier kan placeras stående men kan då lätt slås omkull.

SÅRSKILDA SÄKERHETSINSTRUKTIONER FÖR LITIJONJON (LI-JON)

- **Batteripaketet får inte brännas även om det är skadat eller helt förbrukat.** Batteripaketet kan explodera om det placeras i eld. Giftiga ångor och giftigt material bildas under förbränning av litiumjon-batteripaket.
- **Om batteriets innehåll kommer i kontakt med huden, tvätta omedelbart av det berörda området med vatten och mild tvål.** Om batterivätska kommer in i ögonen, skölj med vatten över öppet öga i 15 minuter eller tills irritationen upphört. Om läkarvård behövs uppsöks ska du notera att batterielektrolyten består av flytande organiska karbonater och litiumsalter.
- **Innehållet i en öppen battericell kan orsaka irritation i luftvägarna.** Sörj för god luftväxling. Om symptomen kvarstår, uppsök läkarvård.



VARNING: Risk för brännskada. Batterivätska är lättantändlig om den utsätts för gnistor eller öppen eldslåga.

Transport

DEWALT batterierna uppfyller alla tillämpliga regler för transport av farligt gods som stipuleras av industrin och rättsliga normer, vilket omfattar FN:s rekommendationer för transport av farligt gods, International Air Transport Associations (IATA) regelverk vid transport av farligt gods, de internationella föreskrifterna om transport av farligt gods till sjöss (IMDG) samt den europeiska överenskommelsen om internationell transport av farligt gods på väg (ADR). Litiumjon -celler och -batterier har klassificerats enligt testresultaten och de fastställda kriterierna i delavsnitt 38.3 i FN:s testhandbok för transport av farligt gods.

I de flesta fall kommer transporten av ett DEWALT batteripaket att undantas från klassificering som helt reglerad försändelse av klass 9 farligt gods. I allmänhet insisterar man i följande två fall på transport enligt klass 9:

1. Flygtransport av över två DEWALT litiumjonbatteripaket, när paketet innehåller endast batteripaket (inga verktyg) och

2. Alla försändelser som innehåller litiumjonbatterier med en kapacitet på över 100 watt-timmar (Wh). Alla litiumjon-batterier har kapaciteten i watt-timmar angiven på batteripaketet.

Oberoende av om försändelsen klassificeras som undantagen eller helt reglerad, är det avsändaren som har ansvaret för att de aktuella bestämmelserna gällande förpackning, etikettering/märkning och dokumentation uppfylls.

Transport av batterier kan leda till eldsvåda om batteripolerna oavsiktligt kommer i kontakt med ledande material. Se vid transport av batterier till att batteripolerna är skyddade och väl isolerade från material som eventuellt kan komma i kontakt med dem och orsaka kortslutning.

Informationen som ges i detta avsnitt av handboken är given enligt bästa vetande och har ansetts vara korrekt vid tidpunkten som dokumentet skrevs. Trots det ges ingen uttrycklig eller underförstådd garanti. Det är på köparens eget ansvar att de åtgärder som vidtas uppfyller gällande bestämmelser.

Batteripaket

BATTERITYP

DCN660 och DCN661 drivs med ett 18 volts batteripaket.

DCB180, DCB181, DCB182, DCB183, DCB184 eller DCB185 batteripaket kan användas. Se **Tekniska data** för mer information.

Förvaringsrekommendationer

1. Den är bäst om förvaringsplatsen är sval och torr och inte utsätts för direkt solljus och kraftig värme eller kyla. För optimal batteriprestanda och livstid ska batteripaketet förvaras i rumstemperatur när det inte används.
2. För långvarig förvaring rekommenderas att förvara ett fulladdat batteripaket på en kall och torr plats utan laddare för optimalt resultat.

NOTERA: Batteripaketet bör inte förvaras helt urladdade. Batteripaketet behöver laddas innan det används igen.

Etiketter på laddare och batteripaket

Förutom bilddiagrammen som används i denna manual kan etiketterna på laddaren och batteripaketet visa följande bilddiagram:



Läs instruktionshandboken före användning.



Se **teknisk data** för laddningstid.



Batteriet laddas.



Batteriet laddat.



Batteriet är defekt.



Varmt/kallt paket fördröjning.



Använd inte ledande föremål om batteriet undersöks.



Ladda inte skadade batteripaket.



Utsätt inte för vatten.



Byt ut trasiga sladdar direkt.



Ladda endast mellan 4 °C och 40 °C.



Endast för användning inomhus.



Ta hänsyn till miljön när du kasserar batteripaketet.



Ladda endast DEWALT batteripaket med avsedda DEWALT laddare. Laddning av andra batteripaket än de avsedda DEWALT-batterierna med en laddare från DEWALT kan få dem att brista eller skapa farliga situationer.



Bränn inte batteripaketet.

Förpackningens innehåll

Förpackningen innehåller:

- 1 Spikpistol
- 1 Laddare (endast D2- eller P2-modeller)
- 2 Batteripaket (endast D2- eller P2-modeller)
- 1 Satslåda (endast D2- eller P2-modeller)
- 1 Instruktionshandbok

NOTERA: Batteripaket, laddare och satslådor medföljer inte N-modeller.

- *Kontrollera om det finns skador på verktyget, delarna eller tillbehören som kan ha uppstått under transport.*

- *Ta dig tid att grundligt läsa och förstå denna bruksanvisning före användning.*

Beskrivning (Fig. 1)



VARNING: Modifiera aldrig elverktyget eller någon del av det. Skada eller personskada skulle kunna uppstå.

- A. Bakre strömbrytare
- B. Kontaktunga
- C. Regel för undanröjning av stopp
- D. Spak för att lossa på låsning
- E. Arbetsbelysning/felindikator
- F. Vändbar remkrok
- G. Repfri spetsållare
- H. Spikmatare
 - I. Magasin
 - J. Lägesväljare (endast DCN660)
- K. Djupinställningsratt
- L. Djupindikator
- M. Avtryckarspär
- N. Repfri spets
- O. Batteri
 - P. Låsknapp för batteri

AVSEDD ANVÄNDNING

Din 16 GA-spikpistol har utformats för professionella spik- och häftningsarbeten.

ANVÄND INTE under våta förhållanden eller i närheten av lättantändliga vätskor eller gaser.

Dessa 16 GA-spikpistoler är professionella elverktyg.

LÅT INTE barn komma i kontakt med verktyget.

Övervakning krävs när oerfarna användare använder detta verktyg.

- **Små barn och fysiskt svaga personer.**

Denna apparat är inte avsedd att användas av små barn eller fysiskt svaga personer utan övervakning.

- Denna produkt är inte avsedd att användas av personer (inklusive barn) med reducerad fysisk, sensorisk eller mental förmåga eller med begränsad erfarenhet eller kunskap såvida inte de är under uppsikt av en person som är ansvarig för deras säkerhet. Barn skall aldrig lämnas ensamma med denna produkt.

Elsäkerhet

Den elektriska motorn har konstruerats för endast en spänning. Kontrollera alltid att strömförsörjningen motsvarar spänningen på klassificeringsplattan. Kontrollera också att spänningen på din laddare är den samma som i elnätet.



Din DEWALT-laddare är dubbelisolerad i enlighet med EN 60335. Därför behövs ingen jordledning.

Om strömsladden är skadad måste den bytas ut mot en särskilt förberedd sladd som är tillgänglig via DEWALTs serviceorganisation.

Användning av förlängningssladd

Använd inte förlängningssladdar om det inte är absolut nödvändigt. Använd en godkänd förlängningssladd som är lämplig för laddarens strömbehov (se **tekniska data**). Minsta ledarstorlek är 1 mm², maximal längd är 30 m.

När du använder en sladdvinda ska du alltid dra ut hela sladden.

MONTERING OCH JUSTERING



VARNING: För att minska risken för allvarlig personskada, stäng av verktyget och koppla bort batteripaketet innan du gör några justeringar eller tar bort/installerar tillsatser eller tillbehör. Om sågen sätts på av misstag kan olyckor inträffa.



VARNING: Använd endast DEWALT batteripaket och laddare.

Montering och borttagning av batteripaketet från verktyget (Fig. 2)

NOTERA: Se till att batteripaketet (O) är fulladdat.

INSTALLATION AV BATTERIET I VERKTYGSHANDTAGET

1. Justera batteripaketet (O) mot listerna inuti verktygets handtag (Fig. 2).
2. Skjut in det i handtaget tills batteripaketet sitter fast i verktyget och se till att du hör låset klicka fast.

BORTTAGNING AV BATTERIET FRÅN VERKTYGET

1. Tryck på lossningsknappen (P) och dra med en fast rörelse ut batteripaketet ur verktygshandtaget.
2. Sätt i batteriet i laddaren såsom beskrivs i laddningsavsnittet i denna manual.

BRÄNSLEMÄTARE BATTERIPAKET (FIG. 2)

Vissa DEWALT batteripaket inkluderar en laddningsmätare vilket består av tre gröna LED-lampor som indikerar laddningsnivån som finns kvar i batteripaketet.

För att aktivera bränslemätaren, tryck in och håll kvar bränslemätarknappen (R). En kombination av de tre LED-lamporna kommer att lysa för att ange kvarvarande laddningsnivå. När laddningen i batteriet är under den användbara gränsen kommer

inte laddningsmätaren att lysa och batteriet behöver laddas.

NOTERA: Laddningsmätaren är endast en indikering på laddning som finns kvar i batteripaketet. Den indikerar inte verktygets funktionalitet och kan variera baserat på produktkomponenter, temperatur och slutanvändarens användning.

Indikering för låg batterinivå (Fig. 1)

Indikatorn för låg batterinivå är en inbyggd funktion i vänster lampa (E). Denna blinkar fyra gånger i syfte att indikera att batteripaketet måste laddas upp, och verktyget stängs sedan automatiskt av.



Stäng av verktyget och ta ut batteripaketet för att ladda det så fort indikatorn blinkar.

Verktyget förblir icke användbart så länge batteripaketet är fäst vid verktyget.

Montering av remkroken (Fig. 3)

Remkroken kan fästas på respektive sida av verktyget eller avlägsnas vid behov.

1. För in remkroken (F) i monteringshålet på verktygets sida.
2. För skruven (S) genom remkroken och in i monteringshålet. Dra åt skruven.

Ladda verktyget (Fig. 4)

1. För in fästen i magasinets baksida (I).
2. Dra spikmataren (H) bakåt tills spikföljaren faller ner bakom spikarna.
3. Frisläpp mataren.

LADDA UR VERKTYGET

1. Håll verktyget upprätt och tryck på regeln på mataren (H) och låt spikarna glida förbi mataren och ner i magasinet.
2. Ta bort spikarna från magasinet (I).

Inställning av drivdjupet (Fig. 1)

Med hjälp av djupinställningshjulet kan spikdjupet justeras efter den använda spikpistolstypen.

1. För att driva spiken grundare, vrid djupinställningshjulet (K) mot verktygets baksida. Se mätaren (L) för att se var verktyget ställts in inom tillgängligt spann.
2. För att skjuta spiken djupare in, rotera djupinställningshjulet (K) mot verktygets framsida.

Val av läge (Fig. 5)

ENDAST DCN660

För att välja sekventiellt driftläge, skjut lägesväljaren (J) mot ikonen för enstaka spik (/).

För att välja stötdriftläge, skjut lägesväljaren (J) mot ikonen för tre spikar (//).

Avtryckarspär (Fig. 6)

Detta verktyg är utrustat med en avtryckarspär (M) som förhindrar att verktyget avfyrar en spik.

Skjut reglaget nedåt för att aktivera avtryckarspärren.

Drag reglaget uppåt för att lossa avtryckarspärren (M).



VARNING: Kontrollera att avtryckarspärren (M) är låst och att batteripaketet är urtaget innan du gör några ändringar eller när du inte tänker använda verktyget.

Repfri spets (Fig. 1)

Placera den repfria spetsen (N) över kontaktbrytaren (B) när verktyget används på trä.

Förvara den repfria spetsen vid hållaren (G) när den inte används.



VARNING: Kontrollera att avtryckarspärren (M) är låst och att batteripaketet är urtaget innan du installerar eller tar bort den repfria spetsen.

Arbetsbelysning (Fig. 1)

Detta verktyg är utrustat med arbetsbelysning (E) på varje sida. Arbetsbelysningen tänds när avtryckaren aktiveras eller då kontaktbrytaren släpps upp. Lamporna slocknar automatiskt efter 10 sekunder om verktyget inte används. Arbetsbelysningen fungerar också som indikatorlampa för svagt batteri och indikatorlampa för klämd spik. För mer information, se **Indikator för lågt batteri** eller **Undanröja klämd spik**.



VARNING: Arbetsbelysningen är avsedd för att belysa den omedelbara arbetsytan. Använd inte arbetsbelysningen som din enda ljuskälla.

ANVÄNDNING

Bruksanvisning



VARNING: Följ alltid säkerhetsinstruktionerna och gällande föreskrifter.



VARNING: För att minska risken för allvarlig personskada, stäng av verktyget och koppla bort batteripaketet innan du gör några justeringar eller tar bort/installerar tillsatser eller tillbehör. Om sågen sätts på av misstag kan olyckor inträffa.

Korrekt handplacering (Fig. 9)



VARNING: För att minska risken för allvarliga personskador bör du **ALLTID** hålla händerna i rätt position såsom bilden visar.



VARNING: För att minska risken för allvarliga personskador bör du **ALLTID** hålla verktyget stadigt och vara beredd på plötsliga rörelser.

Korrekt handplacering kräver en hand på huvudhandtaget.

Förberedelse av verktyget (Fig. 1)

1. Avlägsna batteripaketet och samtliga spikar från magasinet.
2. Kontrollera att kontaktbrytaren (B) och mataren för spik kan röras fritt.
3. Ladda spikarna i magasinet igen.



VARNING: Använd ej verktyget om kontaktbrytare eller matare för spik ej kan röras fritt.

SE UPP: Smörjmedel eller rengöringsmedel får ALDRIG spréjas på eller på annat sätt föras in i apparaten. Detta kan allvarligt påverka apparatens livslängd och prestanda.

Driva verktyget (Fig. 1)

DCN660 kan drivas på två sätt: sekventiellt driftläge eller stötdriftläge.

DCN661 använder endast sekventiellt läge.

SEKVENTIELLT DRIFTLÄGE (/)

Det sekventiella driftläget används för periodisk spikning, när man önskar mycket noggrann och exakt placering.

1. Använd lägesväljaren (J) och välj det sekventiella driftläget. (Endast DCN660)
2. Lossa avtryckarspärren (M).
3. Tryck kontaktbrytaren (B) mot arbetsytan.
4. Tryck in avtryckaren (A) för att aktivera verktyget.
5. Lossa avtryckaren och avlägsna kontaktbrytaren från arbetsstycket.

- Upprepa steg 3-5 för att avfyra påföljande spikar.

STÖTDRIFT () ENDAST DCN660

Funktionsläget för stötvis aktion används för snabb spikning i platta, stationära ytor.

- Använd lägesväljaren (J) för att välja stötdriftläget.
- Lossa avtryckarspärren (M).
- För att mata en enda spik, använd verktyget såsom beskrivs för sekventiell drift:
 - Tryck kontaktbrytaren (B) mot arbetsytan.
 - Tryck in avtryckaren (A) för att aktivera verktyget.
- För att avfyra flera spikar, tryck ner samt håll inne avtryckaren (A), och tryck sedan kontaktbrytaren (B) upprepade gånger mot arbetsytan. Varje gång kontaktbrytaren (B) hålls intryckt när avtryckaren (A) trycks, kommer en spik att avfyras.



WARNING: Håll inte avtryckaren intryckt när verktyget inte används. Håll avtryckarspärren (M) i låst läge för att förhindra att verktyget går i gång oavsiktligt när det inte används.

Frigöra låsning eller spik som fastnat (Fig. 1, 7, 8)

Om en spik fastnar i munstycket eller om verktyget låses, kommer lampan på höger sida (E) att blinka kontinuerligt.



- Lås avtryckarspärren (M).
- Avlägsna batteripaketet (O) och samtliga spikar från magasinet.
- Lossa stoppregeln (C) ovanpå munstycket, och öppna inspektionssluckan.
- Ta bort den klämda spiken, med tång om så behövs. Om den klämda spiken ej syns, kan detta tyda på att verktyget har låst sig.
- Justera spaken som lossar låsningar (D) för att återföra matarbladet, om så behövs.
- Stäng inspektionssluckan och anslut regelstiftet under munstyckets två armar (Q). Sänk samt lås låsningsregeln.

Om spikar ofta fastnar i munstycket, lämna in verktyget för service hos ett auktoriserat DEWALT-servicecenter.

UNDERHÅLL

Ditt DEWALT elverktyg har konstruerat för att fungera under lång tid med minimalt underhåll. Med rätt underhåll och regelbunden rengöring behåller verktyget sina prestanda.



WARNING: För att minska risken för allvarig personskada, stäng av verktyget och koppla bort batteripaketet innan du gör några justeringar eller tar bort/installerar tillsatser eller tillbehör. Om sågen sätts på av misstag kan olyckor inträffa.

Laddaren och batteripaketet är inte servicebara.



Smörjning

Ditt elverktyg behöver ingen ytterligare smörjning.



Rengöring



WARNING: Blås bort smuts och damm från huvudkåpan med torr luft varje gång du ser smuts samlas i och runt lufthålen. Bär godkända skyddsglasögon och godkänt dammfilterskydd när du utför denna procedur.



WARNING: Använd aldrig lösningsmedel eller andra skarpa kemikalier för att rengöra de icke-metalliska delarna på verktyget. Sådana kemikalier kan försvaga materialen i dessa delar. Använd en trasa som bara är fuktad med vatten och mild tvål. Låt aldrig någon vätska tränga in i verktyget. Sänk aldrig ned någon del av verktyget i vätska.

RENGÖRINGSINSTRUKTIONER FÖR LADDAREN



WARNING: Risk för stötar. Koppla ifrån laddaren från strömuttaget innan rengöring. Smuts och fett kan avlägsnas från utsidan av laddaren med en trasa eller med en mjuk, icke-metallisk borste. Använd inte vatten eller rengöringsvätska.

Extra tillbehör



VARNING: Eftersom andra tillbehör än de som erbjuds av DEWALT, inte har testats med denna produkt, kan användningen av sådana tillbehör med detta verktyg vara riskabelt. För att minska risken för personskada bör endast tillbehör som rekommenderas av DEWALT användas med denna produkt.

Kontakta din återförsäljare för mer information om lämpliga tillbehör.

Felsökning

Om produkten inte fungerar som den ska följer du instruktionerna nedan. Om detta inte löser problemet, kontakta ditt reparationsombud.

Verktyget fungerar ej.

Arbetsbelysning tänds ej.

Kontrollera att avtryckarspärren ej har aktiverats.

- Kontrollera batteriets energinivå (se avsnittet om energimätare för batteripaket i denna manual).
- Avlägsna batteripaketet, vänta i minst 5 sekunder och sätt sedan tillbaka det.

Arbetsbelysningen tänds men motorn körs ej.

- Säkerställ att kontaktbrytare och avtryckare lossats, och aktivera sedan endast kontaktbrytaren.
- Kontrollera lägesväljaren (endast DCN660)
- Kontrollera batteripaketets energinivå (se avsnittet om energimätare för batteripaket och indikator för låg batterinivå i denna manual).

Arbetsbelysningen tänds, motorn körs, men verktyget avfyra inga spikar alls.

- Kontrollera lägesväljaren (endast DCN660)
- Kontrollera att rätt spiktyp har laddats i magasinet, samt att mataren verkligen matar fram spik.
- Undersök om lampa för felindikation tänds och byt ut batteri eller frigör det som klämts om så krävs (se avsnittet om indikator för låg batterinivå och frigörande av låsning eller klämd spik i denna manual).
- Kontrollera att kontaktbrytare och spikmatare kan röras fritt (se avsnittet om förberedande av verktyget i denna manual).

NOTERA: Spaken för att lossa låsning bör användas för att återställa mekanismen. Avtryckarspärren kan också behöva slås på/av i syfte att återställa den elektroniska kontrollen. Dessa krav anges av verktyget via arbetsbelysningen.

Arbetsbelysningen är på, motorn körs, men verktyget kör ej i spikarna helt.

- Justera drivdjupet (se avsnittet om att justera drivdjupet i denna manual).
- Byt verktygsläge till sekventiellt läge, om detta inte redan har ställts in.
- Välj lämplig längd/material för spik.
- Kontrollera batteripaketets energinivå (se avsnittet om energimätare för batteripaket och indikator för låg batterinivå i denna manual).
- Rengör munstycket med komprimerad luft. Använd ej smörjmedel.
- Rengör magasinet med komprimerad luft.
- Matarbladmontaget kan vara skadat/slitet. Vänligen kontakta din reparatör om ovanstående steg ej löser problemet.

NOTERA: Spaken för att lossa låsning bör användas för att återställa mekanismen. Avtryckarspärren kan också behöva slås på/av i syfte att återställa den elektroniska kontrollen. Dessa krav anges av verktyget via arbetsbelysningen.

Spikarna fastnar i verktyget.

Kontrollera att korrekt spiktyp laddas korrekt i magasinet samt att mataren verkligen matar ut spikarna.

- Välj lämplig längd/material för spik.
- Rengör munstycket (se avsnittet om undanröjande av låsning eller klämd spik i denna manual).
- Rengör magasinet med komprimerad luft.
- Matarbladmontaget kan vara skadat/slitet. Vänligen kontakta din reparatör om ovanstående steg ej löser problemet.

NOTERA: Spaken för att lossa låsning bör användas för att återställa mekanismen. Avtryckarspärren kan också behöva slås på/av i syfte att återställa den elektroniska kontrollen. Dessa krav anges av verktyget via arbetsbelysningen.

Att skydda miljön



Separat insamling. Produkten får inte kastas i hushållssoporna.

Skulle du en dag upptäcka att din DEWALT produkt behöver ersättas eller att du inte längre har någon användning för den ska du inte kassera den tillsammans med hushållsavfallet. Lämna produkten för separat insamling.



Insamling av uttjänta produkter och förpackningsmaterial gör att material kan återanvändas. Användning av återvunnet material minskar föroreningar av miljön och behovet av råmaterial.

Lokala föreskrifter kan kräva separat insamling av elprodukter från hushållen, vid kommunala insamlingsplatser eller hos återförsäljaren när du köper en ny produkt.

DEWALT tillhandahåller en inrättning för insamling och återvinning av produkter DEWALT när dessa har nått slutet på sin livslängd. Om du vill utnyttja denna tjänst återlämnar du produkten till en auktoriserad verkstad, som samlar in den för vår räkning.

Du kan kontrollera var ditt närmaste behöriga reparationsombud finns, genom att kontakta det lokala DEWALT kontoret på den adress som anges i denna handbok. Alternativt finns en förteckning över behöriga reparationsombud för DEWALT och komplett information om vår service efter försäljning, med kontaktadresser, på Internet på: www.2helpU.com.



Laddningsbart batteripaket

Alla batteripaket med lång livslängd måste laddas när de inte längre kan producera tillräckligt med energi för jobb som enkelt utfördes tidigare. Vid slutet av dess tekniska livslängd skall det lämnas till batteriinsamlingen:

- Låt batteripaketet laddas ur helt och ta sedan ut det ur verktyget.
- Litiumjon-celler är återvinningsbara. Lämna dem hos din återförsäljare eller på en återvinningsstation. De insamlade batteripaketerna kommer att återvinnas eller avyttras korrekt.

18V Xr 16 GA IVI TABANCASI

DCN660, DCN661

Tebrikler!

Bir DEWALT aletini seçtiniz. Uzun süreli deneyim, sürekli ürün geliştirme ve yenilik DEWALT markasının profesyonel elektrikli alet kullanıcıları için en güvenilir ortaklardan birisi haline gelmesini sağlamaktadır.

Teknik Özellikleri

		DCN660	DCN661
Voltaj	V_{DC}	18	18
Türü		1	1
Pil tipi		Li-lyon	Li-lyon
Çalışma modu		Sıralı / Vuruş	Yalnızca
Şarjör açısı		20°	20°
Çiviler			
uzunluk	mm	32 - 63	32 - 63
mil çapı	mm	1.6	1.6
açı		20°	20°
Ağırlık (bataryasız)	kg	2,4	2,4
Çakma gücü	J	48	48

EN60745-2-16 uyarınca gürültü değerleri ve titreşim değerleri (triaks vektör toplamı):

L_{PA} (emiyon ses basıncı seviyesi)	dB(A)	81	81
L_{WA} (ses gücü seviyesi)	dB(A)	92	92
K (verilen ses seviyesi için belirsizlik)	dB(A)	3	3
Titreşim emiyon değeri $a_{h1} =$	m/s^2	2,5	2,5
Belirsizlik K =	m/s^2	1,5	1,5

Bu bilgi sayfasında verilen titreşim emiyon düzeyi, EN60745'te sağlanan standart teste uygun olarak ölçülmüştür ve aletleri birbiriyle karşılaştırmak için kullanılabilir. Maruz kalma için bir ön değerlendirme olarak kullanılabilir.



UYARI: Beyan edilen titreşim emiyon düzeyi, aletin ana uygulamalarını yansıtır. Bununla birlikte alet farklı uygulamalar için, farklı aksesuarla veya bakımsız kullanıldığında, titreşim emiyonu değişebilir. Bu, toplam çalışma süresindeki maruz kalma seviyesini önemli ölçüde artırabilir.

Tahmini titreşim maruziyeti, aletin kapalı kaldığı veya çalışmasına karşın iş görmediği zamanları da dikkate alınmalıdır. Bu, toplam çalışma süresindeki maruziyet düzeyini önemli ölçüde azaltabilir.

Kullanıcıyı titreşim etkilerinden korumak için belirtilen ek güvenlik önlemlerini alın: Aletin ve aksesuarların bakımını yapın, elleri sıcak tutun, çalışma modellerini düzenleyin.

Akü paketi		DCB140	DCB141	DCB142
Pil tipi		Li-lyon	Li-lyon	Li-lyon
Voltaj	V_{DC}	14,4	14,4	14,4
Kapasite	Ah	3,0	1,5	4,0
Ağırlık	kg	0,53	0,30	0,54

Akü paketi		DCB143	DCB144	DCB145
Pil tipi		Li-lyon	Li-lyon	Li-lyon
Voltaj	V_{DC}	14,4	14,4	14,4
Kapasite	Ah	2,0	5,0	1,3
Ağırlık	kg	0,30	0,52	0,30

Akü paketi		DCB180	DCB181	DCB182
Pil tipi		Li-lyon	Li-lyon	Li-lyon
Voltaj	V_{DC}	18	18	18
Kapasite	Ah	3,0	1,5	4,0
Ağırlık	kg	0,64	0,35	0,61

Akü paketi		DCB183/B	DCB184/B	DCB185
Pil tipi		Li-lyon	Li-lyon	Li-lyon
Voltaj	V_{DC}	18	18	18
Kapasite	Ah	2,0	5,0	1,3
Ağırlık	kg	0,40	0,62	0,35

Şarj Aygıtı		DCB105		
Şebeke gerilimi	V_{AC}	230		
Pil tipi		10.8/14.4/18 Li-lyon		
Bataryaların yaklaşık şarj olma süreleri	dak.	25 (1.3 Ah)	30 (1.5 Ah)	40 (2.0 Ah)
		55 (3.0 Ah)	70 (4.0 Ah)	90 (5.0 Ah)
Ağırlık	kg	0.49		

Şarj Aygıtı		DCB107		
Şebeke gerilimi	V_{AC}	230		
Pil tipi		10.8/14.4/18 Li-lyon		
Bataryaların yaklaşık şarj olma süreleri	dak.	60 (1.3 Ah)	70 (1.5 Ah)	90 (2.0 Ah)
		140 (3.0 Ah)	185 (4.0 Ah)	240 (5.0 Ah)
Ağırlık	kg	0.29		

Şarj Aygıtı		DCB112		
Şebeke gerilimi	V_{AC}	230		
Pil tipi		10.8/14.4/18 Li-lyon		
Bataryaların yaklaşık şarj olma süreleri	dak.	40 (1.3 Ah)	45 (1.5 Ah)	60 (2.0 Ah)
		90 (3.0 Ah)	120 (4.0 Ah)	150 (5.0 Ah)
Ağırlık	kg	0.36		

Şarj Aygıtı		DCB113		
Şebeke gerilimi	V_{AC}	230		
Pil tipi		10.8/14.4/18 Li-lyon		
Bataryaların yaklaşık şarj olma süreleri	dak.	30 (1.3 Ah)	35 (1.5 Ah)	50 (2.0 Ah)
		70 (3.0 Ah)	100 (4.0 Ah)	120 (5.0 Ah)
Ağırlık	kg	0.4		

Şarj Aygıtı		DCB115		
Şebeke gerilimi	V_{AC}	230		
Pil tipi		10.8/14.4/18 Li-lyon		
Bataryaların yaklaşık şarj olma süreleri	dak.	25 (1.3 Ah)	30 (1.5 Ah)	40 (2.0 Ah)
		55 (3.0 Ah)	70 (4.0 Ah)	90 (5.0 Ah)
Ağırlık	kg	0,5		

Sigortalar:			
Avrupa	230V aletler	10 Amper,	ana şebeke

Tanımlar: Güvenlik Talimatları

Aşağıdaki tanımlar her işaret sözcüğü ciddiyet derecesini gösterir. Lütfen kılavuzu okuyunuz ve bu simgelere dikkat ediniz.



TEHLİKE: Engellenmemesi halinde ölüm veya ciddi yaralanma ile sonuçlanabilecek çok yakın bir tehlikeli durumu gösterir.



UYARI: Engellenmemesi halinde ölüm veya ciddi yaralanma ile sonuçlanabilecek potansiyel bir tehlikeli durumu gösterir.



DİKKAT: Engellenmemesi halinde hafif veya orta şiddette yaralanma ile sonuçlanabilecek potansiyel olarak tehlikeli bir durumu gösterir.

İKAZ: Engellenmemesi halinde maddi hasara neden olabilecek, yaralanma ile ilişkisi olmayan durumları gösterir.



Elektrik çarpması riskini belirtir.



Yangın riskini belirtir.

AT Uygunluk Beyanati

MAKiNe DirekTIFI



18V Xr 16 GA çIVI TABANCASI

DCN660, DCN661

DEWALT **Teknik Bilgiler** bölümünde belirtilen ürünlerin şunlarla uyumlu olduğunu ilan eder: 2006/42/EC, EN60745-1:2009+A11:2010, EN60745-2-16:2010.

Bu ürünler, Direktif 2004/108/EC (19.04.2016'ya kadar), 2014/30/EU (20.04.2016'dan itibaren) ve 2011/65/EU ile de uyumludur. Daha fazla bilgi için lütfen aşağıdaki adresten DEWALT ile irtibata geçin veya kılavuzun arkasına bakın.

Bu belge altında imzası bulunan yetkili, teknik dosyanın derlenmesinden sorumludur ve bu beyanı DEWALT adına vermiştir.

Markus Rompel
Mühendislik Müdürü
DEWALT, Richard-Klinger-Straße 11,
D-65510, Idstein, Almanya
24.07.2015



UYARI: Yaralanma riskini azaltmak için, kullanım kılavuzunu okuyun.

Elektrikli El Aletleri İçin Genel Güvenlik Talimatları



UYARI: Tüm güvenlik uyarılarını ve tüm talimatları okuyun. Bu talimatların herhangi birisine uyulmadığı takdirde elektrik çarpması, yangın ve/veya ciddi yaralanma ile sonuçlanabilir.

İLERDE BAKMAK İÇİN TÜM UYARI VE TALİMATLARI SAKLAYIN

Aşağıda yer alan uyarılardaki "elektrikli alet" terimi şebeke elektriğiyle (kablolu) veya bataryayla (şarjlı) çalışan elektrikli aletinizi ifade etmektedir.

1) ÇALIŞMA ALANI GÜVENLİĞİ

- Çalışma alanını temiz tutun ve iyice aydınlatın.** Karışık ve karanlık alanlar kazaya davetiye çıkarır.
- Elektrikli aletleri, yanıcı sıvılar, gazlar ve tozların bulunduğu yerler gibi yanıcı ortamlarda çalıştırmayın.** Elektrikli aletler, tozun veya dumanın alev almasına yol açabilecek kıvılcımlar üretir.

- Bir elektrikli aleti çalıştırırken çocuklardan ve etraftaki kişilerden uzak tutun.** Dikkat dağıtan durumlar kontrolü kaybetmenize neden olabilir.

2) ELEKTRİK GÜVENLİĞİ

- Elektrikli aletlerin fişleri prizlere uygun olmalıdır. Fişi hiçbir şekilde değiştirmeyin. Topraklı elektrikli aletlerle hiçbir adaptör fiş kullanmayın.** Değiştirilmemiş fişler ve uygun prizler elektrik çarpması riskini azaltır.
- Borular, radyatörler, ocaklar ve buzdolapları gibi topraklanmamış yüzeylerle vücut temasından kaçının.** Vücudunuz topraklanırsa elektrik çarpması riski artar.
- Elektrikli aletleri yağmura maruz bırakmayın veya ıslatmayın.** Elektrikli alete su girmesi elektrik çarpması riskini artırır.
- Elektrik kablosunu uygun olmayan amaçlarla kullanmayın. Kabloyu elektrikli aleti, çekmek veya fişten çıkarmak için kullanmayın. Kabloyu ısıdan, yağdan, keskin kenarlardan veya hareketli parçalardan uzak tutun.** Zarar görmüş veya dolaşmış kablolar elektrik çarpması riskini artırır.
- Elektrikli bir aleti açık havada çalıştırıyorsanız, açık havada kullanıma uygun bir uzatma kablosu kullanın.** Dış kullanıma uygun bir kablo kullanımı elektrik çarpması riskini azaltır.
- Elektrikli aleti nemli bir ortamda çalıştırmak durumunda kalırsanız, kaçak akım rölesi (RCD) korumalı bir besleme kablosu kullanın.** RCD kullanımı elektrik çarpması riskini azaltır.

3) KİŞİSEL GÜVENLİK

- Elektrikli bir aleti kullanırken her zaman dikkatli olun, yaptığınız işe yoğunlaşın ve sağlıklı davranın.** Yorgunluk veya ilaç ya da alkol etkisi altındayken elektrikli aleti kullanmayın. Elektrikli aletleri çalıştırırken anlık bir dikkatsizlik ciddi kişisel yaralanmalara sebep olabilir.
- Koruyucu ekipman kullanın. Her zaman göz maskesi takın.** Uygun şartlarda kullanılan toz maskesi, kaymayan ayakkabı, baret veya kulak koruması gibi koruyucu ekipman kişisel yaralanmaları azaltır.
- İstem dışı çalıştırılmasını önleyin.** Cihazı güç kaynağına ve/veya aküye bağlamadan, yerden kaldırmadan veya taşımadan önce düğmenin kapalı konumunda olduğundan emin olun.

Elektrikli aletleri parmağınızı anahtarın üzerinden taşımak veya araca anahtarı açık bir şekilde enerji sağlamak kazaları davet eder.

- d) **Elektrikli aleti açmadan önce tüm ayarlamaları çıkarın.** Elektrikli aletin dönen bir parçasına takılı bırakılan bir ayar anahtarı veya alet kişisel yaralanmaya sebep olabilir.
- e) **Ayakucunuza yükselmeyin. Çalışırken uygun ayak konumunu ve dengeyi koruyun.** Bu, beklenmeyen durumlarda elektrikli aleti daha iyi kontrol etmenizi sağlar.
- f) **Uygun giyinin. Bol elbiseler giymeyin veya takı takmayın. Saçınızı, giysilerinizi ve eldivenlerinizi hareketli parçalardan uzak tutun.** Bol giysiler, takılar veya uzun saç hareketli parçalara takılabilir.
- g) **Toz emme ve toplama bağlantısı için cihazlar sağlanmışsa bunların bağlı olduklarından ve doğru çalıştıklarından emin olun.** Toz tutma kullanılması toza bağlı zararları azaltabilir.

4) ELEKTRİKLİ ALETİN KULLANIMI VE BAKIMI

- a) **Elektrikli aleti zorlamayın. Uygulamanız için doğru elektrikli aleti seçin.** Doğru elektrikli alet, tasarlandığı hızda işi daha iyi ve daha güvenli bir şekilde yapacaktır.
- b) **Düğme açmıyor ve kapatmıyorsa elektrikli aleti kullanmayın.** Anahtarla kontrol edilemeyen her elektrikli alet tehlikelidir ve onarılmalıdır.
- c) **Herhangi bir ayarlama yapmadan, aksesuar değiştirmeden veya elektrikli aletleri saklamadan önce fişi güç kaynağından çekin ve/veya pili elektrikli aletten çıkarın.** Bu tür önleyici emniyet tedbirleri elektrikli aletin kazayla çalışması riskini azaltır.
- d) **Elektrikli aleti, çocukların ulaşamayacağı yerlerde saklayın ve elektrikli aleti tanımayan veya bu talimatları bilmeyen kişilerin elektrikli aleti kullanmasına izin vermeyin.** Elektrikli aletler eğitilmemiş kullanıcıların elinde tehlikelidir.
- e) **Elektrikli aletleri iyi durumda muhafaza edin. Hareketli parçaların doğru hizalanıp hizalanmadıklarını veya takılıp takılmadıklarını, parçalarını sağlamlığını ve elektrikli aletin çalışmasını etkileyebilecek tüm durumları kontrol edin. Zarar görmüşse, kullanmadan önce elektrikli aleti tamir ettirin.** Bakımsız elektrikli aletler yüzünden birçok kaza meydana gelir.

- f) **Kesim aletlerini keskin ve temiz tutun.** Bakımı doğru yapılan, keskin bıçak ağızlı kesme araçları daha az takılır ve daha kolay kontrol edilir.
- g) **Elektrikli aleti, aksesuarlarını ve aletin diğer parçalarını kullanırken bu talimatlara mutlaka uyun ve çalışma ortamının koşullarını ve yapılacak işin ne olduğunu göz önünde bulundurun.** Elektrikli aletin öngörülen işlemler dışındaki işlemler için kullanılması tehlikeli durumlara neden olabilir.

5) AKÜ KULLANIM VE BAKIMI

- a) **Yalnızca üretici tarafından belirtilen cihazla şarj edin.** Bir pil tipi için uygun olan şarj diğer bir pil ile kullanıldığında yangın riskine neden olabilir.
- b) **Elektrikli aletleri yalnızca özellikleri belirlenen bataryalarla kullanın.** Herhangi başka bir pilin kullanımı yaralanma ve yangın tehlikesi yaratabilir.
- c) **Akü kullanılmadığında, iki kutbu birbirine temas ettirebilecek ataş, bozuk para, anahtar, çivi, vida ve diğer küçük metal nesnelere uzak tutun.** Akü kutuplarının kısa devre yapılması yanık veya yangına neden olabilir.
- d) **Kötü şartlar altında, akü sıvı sızdırabilir, temastan kaçının. Yanlışlıkla sıvıya dokunmanız halinde, temas eden yeri bol suyla yıkayın. Sıvı gözle temas ederse, ayrıca doktora da başvurun.** Aküden sızan sıvı tahriş veya yanıklara neden olabilir.

6) SER VIS

- a) **Elektrikli aletinizi, sadece orijinal yedek parçaların kullanıldığı yetkili DEWALT servisine tamir ettirin.** Bu, elektrikli aletin sürekli olarak güvenli durumda olduğundan emin olmanızı sağlayacaktır.

Çivi Tabancaları için Güvenlik Kuralları

- **Her zaman aletin içinde çivi olduğunu varsayın.** Tabancanın dikkatsiz kullanımını çivilerin beklenmedik şekilde fırlamasına ve kişisel yaralanmalara sebep olabilir.
- **Aleti kendinize veya yakınınızdaki insanlara doğru tutmayın.** Beklenmeyen bir ateşleme çivinin fırlamasına ve yaralanmaya sebep olacaktır.
- **Alet çalışılacak yüzey üzerine sıkıca yerleştirilmeden çalıştırmayın.** Alet çalışılacak yüzey ile temas halinde değilse, tabanca hedefinizden geriye sekebilir.

- **Çivi aletin içinde sıkıştığında, aletin güç kaynağı bağlantısını kesin.** Aletin elektriğe bağlı olması durumunda sıkışan çivi çıkarılırken kazara fırlayabilir.
 - **Bu aleti elektrik kablolarını sabitlemek için kullanmayın.** Alet elektrik kabloları için tasarlanmamıştır ve elektrik kablolarının izolasyonuna zarar verebilir, böylece elektrik çarpmasına veya yangın çıkmasına sebep olabilir.
 - Daima güvenlik gözlüğü takın.
 - Her zaman kulak koruması takın.
 - Yalnızca kılavuzda belirtilen tipte çiviler kullanın.
 - Aleti desteğe monte etmek için stant kullanmayın.
 - Çivi çakma aletinin temas tetiği gibi herhangi bir parçasını sökmeyin veya engellemeyin.
 - Her çalışmadan önce, emniyet ve tetik mekanizmasının düzgün bir şekilde çalıştığını ve tüm somunların ve civataların sıkı olduğunu kontrol edin.
 - Aleti çekiç olarak kullanmayın.
 - DCN660 veya DCN661'i kullanmayın
 - iskele, merdiven, basamak veya basamak benzeri yapılar (ör. çatı kafesi vb.) kullanımını içeren bir çalışma yerine geçerken;
 - kutuları veya sandıkları kapatırken;
 - taşıma güvenlik sistemlerini (ör. araç tipi, vagon vb.) takarken
- İstisnalar için ulusal iş yeri düzenlemelerine bakın.
- Her zaman yerel çalışma alanı düzenlemelerini kontrol edin.
 - Çalışan çivi çakma aletini hiçbir zaman kendinize veya başka birine doğru tutmayın.
 - Enerji kaynağında olası bir kesinti veya çalışma yapılan parça içerisindeki sert alanlar nedeniyle geri tepme olabilir; bu ihtimale karşı aleti başın veya vücudun zarar görmesini önleyecek şekilde tutun.
 - Çivi çakma aletini boşluğa doğru tetiklemeysin.
 - Çalışma alanında, aleti tek kolu kullanarak, asla tetiği çalıştırmadan taşıyın.
 - Çalışma alanındaki koşulları göz önünde bulundurun. Çiviler ince çalışma alanlarına girerek ya da alanın köşelerinden veya kenarlarından kayarak kullanıcı için tehlike oluşturabilir.

- Çivileri çalışma alanının kenarına yakın çakmayın.
- Çivileri diğer çivilerin üzerine çakmayın.

Kalıntı Riskleri

İlgili güvenlik düzenlemelerinin uygulanması ve güvenlik cihazlarının kullanılmasına rağmen, bazı risklerden kaçınmak mümkün değildir. Bunlar:

- İşitme kaybı.
- Sıçrayan parçacıklardan kaynaklanan yaralanma riski.
- Çalışma sırasında ısınan aksesuarlardan kaynaklanan yanık tehlikesi.
- Uzun süreli kullanımdan kaynaklanan yaralanma riski.

Alet Üzerindeki Etiketler

Aşağıdaki resim yazılar aracın üzerindedir:



Kullanmadan önce kullanım kılavuzunu okuyun.



Kulak koruması kullanın.



Göz koruması kullanın.



Aleti iskele ve merdivenlerde çalıştırmayın.



Çivilerin uzunluğu.



Çivi kalınlığı.



Yükleme kapasitesi.



Alet voltajı.



Şarjör açısı: 20°.



Görünür radyasyon. Işığa bakmayın.

TARİH KODU KONUMU

İmalat yılını da İçereN tarih kodu gövdeye basılıdır.

Örnek:

2015 XX XX

İmalat Yılı

Tüm Batarya Şarj Cihazları için Önemli Güvenlik Talimatları

TALİMATLARI SAKLAYIN: Bu kılavuz uyumlu şarj cihazları hakkında önemli güvenlik ve çalışma talimatları içerir (**Teknik Özellikleri** bölümüne bakın).

- Şarj cihazını kullanmadan önce şarj cihazının, pil paketinin ve üründe kullanılan pil paketinin üzerindeki talimatları ve uyarıcı işaretleri okuyun.



UYARI: Elektrik çarpması tehlikesi. Şarj cihazının içine sıvı kaçmasına izin vermeyin. Elektrik çarpmasına neden olabilir.



UYARI: Kaçak akım değeri 30 mA veya daha az olan bir kaçak akım cihazının kullanılmasını öneririz.



DIKKAT: Yanma tehlikesi. Yaralanma riskini azaltmak için yalnızca DEWALT şarjlı bataryalarını şarj edin. Diğer akü türleri patlayarak kişisel yaralanmaya ve hasara neden olabilir.



DIKKAT: Çocuklar cihazla oynamamalıdır.

İKAZ: Şarj aletinin güç kaynağına bağlı olduğu bazı durumlarda, şarj aletinin içindeki açıkta kalan şarj uçları yabancı maddelerle kısa devre yapabilir. Bunlarla sınırlı olmamak üzere çelik yünü, alüminyum folyo veya benzeri metal parçacıkları gibi iletken özelliğe sahip yabancı maddeler şarj aletinin yuvalarından uzak tutulmalıdır. Yuvada akü paketi yokken şarj cihazını daima güç kaynağından çıkarın. Şarj cihazının fişini temizlemeden önce çıkarın.

- **Bataryayı bu kılavuzdaki şarj cihazlarından başka cihazlarla şarj etmeye ÇALIŞMAYIN.** Şarj cihazı ve akü paketi özellikle birlikte çalışacak şekilde tasarlanmıştır.
- **Bu şarj cihazları DEWALT şarjlı bataryalarını şarj etmekten başka kullanımlar için tasarlanmamıştır.** Başka kullanımlar yangın veya elektrik çarpmasına yol açabilir.
- **Şarj cihazını yağmura veya kara maruz bırakmayın.**
- **Şarj cihazını fişten çıkarırken kablodan değil fişten tutarak çekin.** Bu, elektrik fişini ve kablolarına hasar verilmesi riskini azaltır.
- **Kablonun üzerine basılmayacak, ortalıkta gezinmeyecek veya başka şekilde hasara ve gerginliğe maruz kalmayacak şekilde yerleştirildiğinden emin olun.**

- **Kesinlikle gerekli olmadıkça uzatma kablosu kullanmayın.** Uygun olmayan uzatma kablosu kullanımı yangın veya elektrik çarpmasına neden olabilir.
- **Şarj cihazının üzerine herhangi bir eşya koymayın veya şarj cihazını havalandırma deliklerini kapatıp aşırı iç sıcaklığa neden olabilecek yumuşak bir yüzeye yerleştirmeyin.** Şarj cihazını herhangi bir ısı kaynağından uzaktaki bir yere koyun. Şarj cihazı muhafazanın üstündeki ve altındaki delikler aracılığıyla havalandırılır.
- **Şarj cihazını hasarlı kordon veya fişle çalıştırmayın** —bunları derhal değiştirin.
- **Şarj cihazını sert bir darbe aldıysa, düştüyse veya herhangi bir şekilde hasar gördüyse çalıştırmayın.** Yetkili servise götürün.
- **Şarj cihazını sökmeyin; servis veya onarım gerektiğinde yetkili bir servis merkezine götürün.** Yanlış yeniden takma elektrik çarpmasına veya yangına yol açabilir.
- Güç kablosunun hasar görmesi halinde, kablo herhangi bir tehlikenin önlenmesi için üretici, servis temsilcisi veya benzer yetkili bir kişi tarafından derhal değiştirilmelidir.
- **Herhangi bir temizlik işlemi yapmadan önce şarj cihazının fişini prizden çekin. Bu, elektrik çarpması riskini azaltır.** Akü paketini çıkarmak bu riski azaltmaz.
- **ASLA iki şarj cihazını bir arada bağlamaya çalışmayın.**
- **Şarj cihazı standart 230 V mesken elektriği gücüyle çalışmak üzere tasarlanmıştır. Cihazı başka bir voltajla kullanmaya çalışmayın.** Bu araba şarj cihazı için geçerli değildir.

TALİMATLARI SAKLAYIN

Şarj Aygıtları

DCB105, DCB112, DCB113 ve DCB115 şarj cihazları 10,8 V, 14,4 V ve 18 V Li-Ion XR (DCB140, DCB141, DCB142, DCB143, DCB144, DCB145, DCB180, DCB181, DCB182, DCB183, DCB184 ve DCB185) bataryaları kabul eder.

DEWALT şarj cihazlarının ayara ihtiyacı yoktur ve olabildiğince kolay çalıştırılmak üzere tasarlanmıştır.











Şarj Prosedürü (şekil 2)

1. Bataryayı takmadan önce şarj cihazını uygun prize takın.
2. Bataryayı (O) şarj cihazına takın. Sürekli yanıp sönen kırmızı (şarj) ışık, şarj işleminin başladığını gösterir.
3. Şarjin tamamlandığı, kırmızı ışığın sürekli yanmasıyla belirtilir. Batarya tam olarak şarj edildikten sonra hemen kullanılabilir veya şarj cihazında bırakılabilir.

NOT: Lityum iyon bataryalardan maksimum performans almak ve bataryaların kullanım ömrünü uzatmak için, kullanmadan önce tam olarak şarj edin.

Şarj İşlemi

Bataryanın şarj durumu için aşağıdaki tablolara bakın.

Şarj göstergeleri: DCB105	
 şarj oluyor	— — — — —
 dolu	—————
 sıcak/soğuk gecikmesi	— • — • — •
 bataryayı değiştirin.	• • • • •
Şarj göstergeleri: DCB107, DCB112, DCB113, DCB115	
 şarj oluyor	— — — — — 
 dolu	————— 
 sıcak/soğuk gecikmesi*	— — — — — ————— 

*DCB107, DCB112, DCB113, DCB115:

Bu işlem esnasında kırmızı ışık yanıp sönmeye devam edecek, fakat bir sarı ışık da yanacaktır. Batarya uygun bir sıcaklığa ulaştığında, sarı ışık kapanacak ve şarj aleti şarj işlemine devam edecektir.

Uyumlu şarj cihazları arızalı bir bataryayı şarj etmeyecektir. Şarj cihazı, ışığı geri çevirerek veya paket ya da şarj sorunu yanıp sönmeye şablonunu görüntüleyerek akünün arızalı olduğunu gösterecektir.

NOT: Bu aynı zamanda şarj cihazının arızalı olduğu anlamına da gelebilir.

Şarj cihazı bir sorun gösteriyorsa, şarj cihazını ve akü takımını test edilmek üzere yetkili bir servis merkezine gönderin.

SICAK/SOĞUK PAKET GECIKMESİ

Şarj aleti çok sıcak veya çok soğuk bir batarya tespit ettiğinde, otomatik olarak Sıcak/Soğuk Gecikmesini başlatarak batarya uygun sıcaklığa gelene kadar şarjı durdurur. Şarj aleti sonrasında otomatik olarak şarj moduna geçer. Bu özellik maksimum batarya ömrünü garanti eder.

Soğuk bir akü takımı sıcak bir akü takımının yarısı oranında şarj olacaktır. Akü takımı tüm şarj döngüsü boyunca daha yavaş bir hızda şarj olacaktır ve akü ısındığında bile maksimum şarj oranına geri dönmeyecektir.

YALNIZCA LITYUM BATARYALAR

XR Li-Ion cihazları aşırı yük, aşırı ısınma veya tamamen boşalmadan koruyacak bir Elektronik Koruma Sistemi ile birlikte tasarlanmıştır.

Elektronik Koruma Sistemi devreye girerse alet otomatik olarak kapatılacaktır. Bu durum gerçekleşirse lityum iyon bataryayı tamamen şarj olana dek bir şarj cihazının üzerine koyun.

Tüm Bataryalar için Önemli Güvenlik Talimatları

Değişim amacıyla batarya sipariş ederken katalog numarası ve voltaj bilgilerini eklemeyi unutmayın.

Akü takımı ambalajından çıkarıldığında tamamen şarj edilmiş durumda değildir. Bataryayı ve şarj cihazını kullanmadan önce, aşağıdaki güvenlik talimatlarını okuyun. Ardından açıklanan şarj yordamlarını uygulayın.

TÜM TALIMATLARI OKUYUN

- **Bataryayı yanıcı sıvılar, gazlar ve tozların bulunduğu yerler gibi yanıcı ortamlarda şarj etmeyin veya kullanmayın.** Aküyü şarj cihazına takmak veya cihazdan çıkarmak toz veya dumanları tutuşturabilir.
- **Asla bataryayı şarj cihazının içine doğru zorlamayın. Batarya kırılarak ciddi kişisel yaralanmaya neden olabileceğinden bataryanın üzerinde hiçbir şekilde uyumsuz bir şarj cihazına uydurmak için değişiklik yapmayın.**
- **Bataryaları yalnızca DEWALT şarj cihazlarında şarj edin.**
- **Su veya diğer sıvıları SIÇRATMAYIN.**
- **Aleti ve bataryayı sıcaklığın 40 °C (105 °F) ulaştığı veya bu sıcaklığı aşığı yerlerde (yazın dış barakalar veya metal binalar gibi) depolamayın veya kullanmayın.**



UYARI: Aküyü hiçbir nedenle asla açmayın. Akü paketinin muhafazası çatlarsa veya hasar görürse, şarj

cihazını takmayın. Aküyü çarpmayın, düşürmeyin veya aküye hasar vermeyin. Sert bir darbe almış, düşmüş, çığnemiş veya herhangi bir şekilde hasar görmüş (örn. çiviyle delinmiş, çekiçle vurulmuş veya üzerine basılmış) bir aküyü veya şarj cihazını kullanmayın. Elektrik çarpmasına yol açabilir. Hasarlı aküler geri dönüşüm için yetkili servislere gönderilmelidir.



DIKKAT: Aleti kullanmadığınız zaman, devrilme veya düşme tehlikesine yol açmayacağı dengeli bir yüzeye yan tarafının üzerine yerleştirin. Büyük bataryaya sahip bazı aletler bataryanın üzerinde dik durabilir, ancak bunlar kolayca devrilebilir.

LITYUM İYON (LI-İYON) İÇİN ÖZEL GÜVENLİK TALİMATLARI

- **Bataryayı, ciddi şekilde hasar görmüş veya tamamen aşınmış olsa bile ateşe atmayın.** Batarya yangında patlayabilir. Lityum iyon bataryalar yandıklarında zehirli gazlar ve materyaller açığa çıkar.
- **Batarya içerikleri deriyle temas ederse derhal sabun ve suyla yıkayın.** Batarya sıvısı gözünüze temas ederse, yanma geçene kadar 15 dakika gözünüzü yıkayın. Tıbbi yardım gerekirse, batarya elektroliti sıvı organik karbonat ve lityum tuzlarının karışımından oluşmuştur.
- **Açık batarya içeriği solunum yollarında yanmaya sebep olabilir.** Temiz hava alın. Semptomlar devam ederse, tıbbi yardım alın.



UYARI: Yanma tehlikesi. Batarya sıvısı kıvılcım veya alevle maruz bırakıldığında yanabilir.

Nakliyat

DEWALT bataryaları, Tehlikeli Maddelerin Nakliyesi Hakkında BM Tavsiyeleri; Uluslararası Hava Taşımacılığı Birliği (IATA) Tehlikeli Madde Düzenlemeleri, Uluslararası Deniz Taşımacılığı Tehlikeli Madde (IMDG) Düzenlemeleri ve Uluslararası Karayoluyla Tehlikeli madde Taşıma Konulu Avrupa Anlaşması (ADR) içeriklerinde belirtilen sektörel ve hukuki standartların tüm düzenlemeleriyle uyumludur. Lityum-iyon bataryalar, Tehlikeli Madde Taşımacılığı Kılavuzu Testleri ve Kriterleri Hakkındaki BM Tavsiyelerinin 38.3. bölümüne kadar test edilmiştir.

Çoğu durumda, DEWALT bataryaların nakliyatı tamamen düzenlenmiş Sınıf 9 Tehlikeli Madde sınıfının dışında kalmaktadır. Genel olarak, Sınıf 9 gerektiren iki örnek şunlardır:

1. İki adetten fazla DEWALT lityum-iyon bataryanın, pakette yalnızca bataryalar varken (hiçbir alet olmadan) hava yoluyla taşınması ve
2. Enerji derecesi 100 watt saatten (Wh) fazla olan lityum-iyon bataryaların herhangi bir şekilde taşınması. Tüm lityum-iyon bataryaların paketlerinde watt saat değeri belirtilmiştir.

Nakliyat kapsam dışında da kalsa, tamamen düzenlenmiş de olsa, paketleme, etiketleme ve belgeleme gereklilikleri hakkındaki son düzenlemeleri takip etmek nakliyatçıların sorumluluğudur.

Batarya nakliyatında, batarya kutuplarının istemsiz şekilde iletken maddelerle temas ederek yangına sebep vermesi ihtimali vardır. Batarya nakliyatı yaparken, batarya kutuplarının iyi korunduğundan ve kutuplarla temas edip kısa devreye sebep olabilecek maddelerden iyi şekilde izole edildiğinden emin olun.

Kılavuzun bu bölümünde bulunan bilgiler iyi niyetle yazılmıştır ve kılavuzun hazırlandığı tarih itibarıyla doğru olduğuna inanılmaktadır. Fakat, sözlü veya zımnen hiçbir garanti verilmemektedir. Gerçekleştirdiği işlemlerin geçerli düzenlemelerle uyumlu olduğundan emin olmak alıcının sorumluluğundadır.

Batarya

PIL TIPI

DCN660 ve DCN661 18 voltluk batarya ile çalışır. The DCB180, DCB181, DCB182, DCB183, DCB184 or DCB185 battery packs may be used. Daha fazla bilgi için **Teknik Veriler** bölümüne bakın.

Saklama Önerileri

1. En iyi saklama alanı; doğrudan güneş ışığı almayan ve aşırı sıcak ve soğuk olmayan, serin ve kuru olan yerdir. Optimum batarya performansı ve ömrü için bataryaları kullanmadığınız zaman oda sıcaklığında saklayın.
2. Uzun süreli saklama için, en iyi sonucu almak amacıyla tamamen şarj edilmiş bir akü takımının şarj cihazının dışında kuru bir yerde saklanması tavsiye edilir.

NOT: Akü takımları şarjları tamamen tükenmiş halde saklanmamalıdır. Kullanılmadan önce akü takımının yeniden şarj edilmesi gerekir.

Şarj Cihazı ve Akü Takımı Üzerindeki Etiketler

Bu kılavuzda kullanılan resimli grafiklere ek olarak, şarj cihazı ve akü takımı üzerindeki resimli grafikler aşağıdakileri gösterebilir:



Kullanmadan önce kullanım kılavuzunu okuyun.



Şarj süresi için **Teknik Veriler** bölümüne bakın.



Batarya şarj ediliyor.



Batarya şarj edildi.



Batarya hasarlı.



Sıcak/soğuk gecikmesi.



İletken nesnelere inceleme yapmayın.



Hasarlı bataryaları şarj etmeyin.



Suya maruz bırakmayın.



Arızalı kabloları hemen değiştirin.



Yalnızca 4°C ile 40°C arasında şarj edin.



Yalnızca iç mekanda kullanım içindir.



Bataryayı çevreye zarar vermeden atın.



DEWALT bataryalarını yalnızca onlar için tasarlanmış olan DEWALT şarj cihazlarıyla şarj edin. Charging battery packs other than the designated DEWALT batteries with a DEWALT charger may make them burst or lead to other dangerous situations.



Aküyü ateşe atmayın.

Paket İçeriği

Ambalaj şunları içerir:

- 1 Çivi Tabancası
- 1 Şarj cihazı (yalnızca D2 veya P2 modelleri)
- 2 Bataryalar (yalnızca D2 veya P2 modelleri)
- 1 Alet kutusu (yalnızca D2 veya P2 modelleri)
- 1 Kullanım kılavuzu

NOT: Bataryalar, şarj cihazları ve alet kutuları N sürümlerinde bulunmaz.

- *Alet, parçalar ve aksesuarlarda nakliye sırasında hasar oluşup oluşmadığını kontrol edin.*
- *Çalıştırmadan önce bu kılavuzu iyice okuyup anlamak için zaman ayırın.*

Tanımlama (Şekil 1)



UYARI: Hiç bir zaman elektrikli bir aleti veya herhangi bir parçasını değiştirmeyin. Hasar veya yaralanmayla sonuçlanabilir.

- A. Tetik düğmesi
- B. Temas tetiği
- C. Sıkışma giderici mandal
- D. Takılma bırakma kolu
- E. Çalışma lambaları/arıza göstergesi
- F. Çevrilebilir kemer kancası
- G. Kusursuz çakma ucu tutucu
- H. Çivi iticisi
- I. Şarjör
- J. Mod seçme düğmesi (yalnızca DCN660)
- K. Derinlik ayar düğmesi
- L. Derinlik göstergesi
- M. Tetik kilidi
- N. Kusursuz çakma ucu
- O. Akü paketi
- P. Batarya çıkarma düğmesi

KULLANIM AMACI

16 GA çivi tabancanız, profesyonel çivi çakma ve tutturma uygulamaları için tasarlanmıştır.

Islak koşullarda veya yanıcı sıvı ya da gazların mevcut olduğu ortamlarda kullanmayın.

Bu 16 GA çivi tabancaları profesyonel elektrikli aletlerdir.

Çocukların aleti ellemesine izin vermeyin. Bu alet deneyimsiz kullanıcılar tarafından kullanılırken nezaret edilmelidir.

- **Küçük çocuklar ve engelliler.** Bu cihaz yanlarında bir gözetmen olmadan küçük çocukların ve engellilerin kullanımına uygun değildir.
- Bu ürün, güvenliklerinden sorumlu kişinin gözetiminde olmadıklarında, fiziksel (çocuklar dahil), algısal veya zihinsel kapasite kaybı yaşamış deneyimsiz, bilgisiz ve yeteneksiz kişiler tarafından kullanılmalıdır. Çocuklar asla bu ürünü yalnız bırakılmamalıdır.

Elektrik Önlemleri

Elektrik motoru sadece tek bir voltaj için tasarlanmıştır. Her zaman akü voltajının, aletin üretim etiketinde voltajla aynı olup olmadığını kontrol edin. Aynı zamanda şarj aletinizin voltajının ana şebeke voltajınızla aynı olduğundan emin olun.



DEWALT şarj cihazınız, EN60335 ile iki kez yalıtılır; bu nedenle toprak teline gerek yoktur.

Besleme kablosu hasarlıysa, DEWALT servis organizasyonunda mevcut olan özel olarak hazırlanmış bir kabloyla değiştirilmelidir.

Uzatma Kablosu Kullanılması

Uzatma kablosu gerçekten gerekmedikçe kullanılmamalıdır. Şarj aletinizin giriş gücüne (**Teknik Veriler bölümüne bakın**) uygun onaylı bir uzatma kablosu kullanın. Minimum iletken ebadı 1 mm²; maksimum uzunluk 30 m'dir.

Kablo makarası kullanırken sarı olan kabloyu daima sonuna kadar açın.

MONTAJ VE AYARLAR



UYARI: Ciddi yaralanma riskini azaltmak için herhangi bir ayar yapmadan ya da parça veya aksesuarları söküp takmadan önce aleti kapatın ve aküleri çıkartın.
Kazara çalışma yaralanmaya neden olabilir.



UYARI: Yalnızca DEWALT batarya ve şarj aletlerini kullanın.

Bataryanın Alete Takılması ve Çıkarılması (Şek. 2)

NOT: Bataryanızın (O) tamamen dolu olduğundan emin olun.

BATARYA PAKETİNİ ALETİN KOLUNA TAKMA

1. Bataryayı (O) aletin kolunda bulunan raylarla hizalayın (Şek. 2).

2. Bataryayı, alete tamamen oturana kadar kola doğru kaydırın ve yerine oturma sesini duyduğunuzdan emin olun.

BATARYA PAKETİNİ ALETEN ÇIKARMA

1. Serbest bırakma düğmelerine (P) basın ve bataryayı sıkıca çekerek aletin kolundan çıkarın.
2. Batarya paketini bu kılavuzun şarj cihazı kısmında açıklandığı gibi şarj cihazına takın.

YAKIT GÖSTERGESİ BATARYALARI (ŞEKİL 2)

Bazı DEWALT bataryaları, bataryadan kalan şarj seviyesini gösteren ve üç yeşil LED lambasından oluşan bir yakıt göstergesi içerir.

Yakıt göstergesini etkinleştirmek için yakıt göstergesini düğmesini (R) basılı tutun. Üç yeşil LED lambasının bir kombinasyonu kalan şarj seviyesini gösterecek şekilde yanacaktır. Aküdeki şarj seviyesi kullanılabilir limitin altındayken, yakıt göstergesi yanmaz ve akünün şarj edilmesi gerekir.

NOT: Yakıt göstergesi sadece akü grubunda kalan şarjın bir göstergesidir. Ürün bileşenleri, sıcaklık ve son kullanıcı uygulamasına dayalı varyasyonlarına tabi olan alet işlevselliğini göstermez.

Düşük Pil Göstergesi (şekil 1)

Düşük batarya göstergesi soldaki çalışma lambasında (E) entegre bir özelliktir. Bataryanın şarj edilmesi gerektiğini ve aletin otomatik olarak kapanacağını göstermek için 4 kez yanıp sönecektir.



Gösterge yanıp söner sönmez aleti kapatın ve bataryayı (O) çıkarın.

Alet, batarya takılı olduğu sürece çalışmaz durumda kalır.

Kemer Kancasının Takılması (şekil 3)

Kemer kancası, aletin herhangi bir tarafına takılabilir veya istenmezse çıkarılabilir.

1. Kemer kancasını (F) aletin herhangi bir tarafındaki montaj deliğine takın.
2. Vidayı (S) kemer kancasından ve montaj deliğine doğru geçirin. Vidayı sıkın.

Aleti Doldurma (şekil 4)

1. Çivileri şarjörün (I) arkasına takın.
2. Çivi iticisini (H) çivi izleyici çivilerin arkasında kalana dek geri çekin.
3. İticiyi serbest bırakın.

ALETİN BOŞALTILMASI

1. Aleti dik tutarak iticideki (H) mandalı sıkın ve çivilerin iticinin yanından şarjöre doğru kaymasını sağlayın.
2. Çivileri şarjörden (I) çıkarın.

Çakma Derinliğini Ayarlama (şekil 1)

Çivi çakma derinliği, derinlik ayar düğmesi kullanılarak kullanılan çivinin tipine ayarlanabilir.

1. Çiviye daha sığ çakmak için derinlik ayarlama düğmesini (K) aletin arkasına doğru çevirin. Aletin uygun aralıkta nerede ayarlandığını anlamak için göstergeye (L) bakın.
2. Çiviye daha derine çakmak için derinlik ayarlama düğmesini (K) aletin önüne doğru çevirin.

Mod Seçimi (şekil. 5)

YALNIZCA DCN660

Sıralı çalışma modunu seçmek için mod seçme düğmesini (J) tek çivi simgesine (/) kaydırın.

Vuruş çalışma modunu seçmek için mod seçme düğmesini (J) üç çivi simgesine (/ / /) kaydırın.

Tetik Kilidi (şekil. 6)

Bu alet, aletin çivi çakmasını önleyen bir tetik kilidiyle (M) donatılmıştır.

Tetik kilidini devreye sokmak için anahtarı aşağı doğru itin.

Tetik kilidini (M) serbest bırakmak için anahtarı yukarı doğru çekin.



UYARI: Alet hemen kullanılmayacaksa veya ayar işlemlerinden önce tetik kilidinin (M) devrede ve bataryanın sökülmüş olduğundan emin olun.

Kusursuz Çakma Ucu (şekil 1)

Alet ahşap üzerinde kullanıldığında işaretli çakma ucunu (N) temas tetiği (B) üzerine yerleştirin.

Kullanılmadığı zaman işaretli çakma ucunu tutucuya (G) yerleştirin.



UYARI: İşaretsiz çakma ucunu takip çıkarmadan önce, tetik kilidinin (M) devrede ve bataryanın sökülmüş olduğundan emin olun.

Çalışma Lambaları (şekil 1)

Aletin her iki yanında çalışma lambaları (E) bulunur. Çalışma lambaları, tetik etkinleştirildiğinde veya temas tetiği serbest bırakıldığında yanacaktır. 10sn. çalışmama durumunda ışıklar otomatik olarak kapanır. Çalışma lambaları ayrıca düşük batarya ve sıkışmış çivi göstergesi olarak da görev yaparlar. Daha fazla ayrıntı için **Düşük Batarya Göstergesi** veya **Sıkışmış Çiviye Çıkarma bölümüne** bakın.



UYARI: Çalışma lambaları, çalışma yüzeyinin etrafını aydınlatmayı amaçlar. Çalışma lambalarını tek ışık kaynağı olarak kullanmayın.

ÇALIŞTIRMA

Kullanma Talimatları



UYARI: Güvenlik talimatlarına ve geçerli düzenlemelere her zaman uyun.



UYARI: Ciddi yaralanma riskini azaltmak için herhangi bir ayar yapmadan ya da parça veya aksesuarları söküp takmadan önce aleti kapatın ve aküleri çıkartın. Kazara çalışma yaralanmaya neden olabilir.

Doğru El Pozisyonu (şekil 9)



UYARI: Ciddi yaralanma riskini azaltmak için **HER ZAMAN** şekilde gösterilen uygun tutma pozisyonunu kullanın.



UYARI: Ciddi yaralanma riskini azaltmak için ani tepki ihtimaline karşı aleti **HER ZAMAN** sıkıca tutun.

Doğru el pozisyonu bir elin ana sap üzerinde olduğu konumdur.

Aleti Hazırlama (şekil 1)

1. Bataryayı ve tüm çivileri şarjörden çıkarın.
2. Temas tetiği (B) ve çivi iticisinin serbest hareket edip etmediğini kontrol edin.
3. Çivileri tekrar şarjöre doldurun.



UYARI: Temas tetiği veya çivi iticisi serbest bir şekilde hareket edemiyorsa aleti kullanmayın.

DIKKAT: ASLA aletin iç kısmına sprey veya herhangi diğer yağ veya temizlik malzemesi deędirmeyin. Bunu yapmanız aletin performansını ve ömrünü ciddi şekilde etkiler.



Aleti Çalıştırma (şekil 1)

DCN660 iki moddan biri kullanılarak çalıştırılabilir: sıralı çalışma modu veya vuruş çalışma modu.

DCN661 yalnızca sıralı çalışma modunda çalışır.

SIRALI ÇALIŞMA MODU (/)

Sıralı çalışma modu, dikkatli ve hassas yerleştirme istendiği zaman aralıklı çivi çakma işlemi için kullanılır.

1. Mod seçme düğmesini (J) kullanın, sıralı çalışma modunu seçin. (yalnızca DCN660)
2. Tetik kilidini (M) açın.
3. Temas tetiğini (B) iş parçasına bastırın.
4. Aleti harekete geçirmek için (A) tetiği çekin.
5. Tetiği serbest bırakın ve temas tetiğini üzerinde çalışma yapılan parçadan kaldırın.
6. Sonraki çivileri çakmak için 3 - 5. adımları tekrarlayın.

VURUŞ ÇALIŞMA (//)

YALNIZCA DCN660

Darbe hareket modu düz, sabit yüzeylere hızlı çivileme için kullanılır.

1. Mod seçme düğmesini (J) kullanın, vuruş çalışma modunu seçin.
2. Tetik kilidini (M) açın.
3. Tek bir çivi çakmak için aleti sıralı çalışma için belirtildiği şekilde kullanın:
 - a. Temas tetiğini (B) iş parçasına bastırın.
 - b. Aleti harekete geçirmek için (A) tetiği çekin.
4. Birkaç çivi çakmak için tetik düğmesini (A) basılı tutun ve temas tetiğini (B) çalışma yüzeyine tekrar tekrar itin. Tetik (A) tutulurken temas tetiğine (B) her basışta bir çivi çakılacaktır.



UYARI: Alet kullanılmadığı zaman tetiği basılı bırakmayın. Alet kullanılmadığında kazara harekete geçmesini önlemek için tetik kilidini (M) kilitli konuma getirin.

Takılmış veya Sıkışmış Çivi Çıkarma (şekil 1, 7, 8)

ağızda bir çivi sıkışırsa veya alet takılırsa, sağdaki çalışma lambası (E) sürekli olarak yanıp sönecektir.

1. Tetik kilidini (M) devreye sokun.
2. Bataryayı (O) ve tüm çivileri şarjörden çıkarın.
3. Ağız üzerindeki sıkışma giderici mandalı (C) serbest bırakın ve kontrol kapağını açın.
4. Sıkışan çiviye, gerekirse pense kullanarak çıkarın. Görünürde sıkışmış bir çivi yoksa, alet takılmış olabilir.
5. Gerekirse çakma bıçağını döndürmek için takılma bırakma kolunu (D) döngüye alın.
6. Kontrol kapağını kapatın ve ağızdaki iki kolun (Q) altında bulunan mandal pimini devreye sokun. Sıkışma giderici mandalı alçaltın ve kilitleyin.

Eğer çiviler ağızda sıkışmaya devam ederse, aleti yetkili bir DEWALT servis merkezine götürün.

BAKIM

DEWALT elektrikli aletiniz minimum bakımla uzun süreli çalışma için tasarlanmıştır. Sürekli tatmin edici çalışma, alete uygun şekilde özen gösterilmesine ve düzenli temizliğe bağlıdır.



UYARI: Ciddi yaralanma riskini azaltmak için herhangi bir ayar yapmadan ya da parça veya aksesuarları söküp takmadan önce aleti kapatın ve aküleri çıkartın. Kazara çalışma yaralanmaya neden olabilir.

Şarj cihazı ve bataryanın servisi yapılamaz.



Yağlama

Bu aletin ilave yağlanmasına gerek yoktur.



Temizleme



UYARI: Havalandırma deliklerinde ve etrafında toz toplanması halinde bu tozu ve kiri kuru hava kullanarak ana gövdeden uzaklaştırın. Bu işlemi gerçekleştirirken onaylı bir göz koruması ve onaylı toz maskesi takın.



UYARI: Aletin metalik olmayan parçalarını temizlemek için asla çözücü veya başka sert kimyasal kullanmayın. Bu kimyasallar bu parçalarda kullanılan malzemeleri güçsüzleştirir. Yalnızca su ve yumuşak sabunla nemlendirilmiş bir bez kullanın. Aletin içine herhangi bir sıvının girmesine izin vermeyin; aletin herhangi bir parçasını bir sıvı içine daldırmayın.

ŞARJ ALETİ TEMİZLİK TALİMATLARI



UYARI: Elektrik çarpması tehlikesi. Temizlik öncesinde AC çıkışı bağlantısını kesin. Şarj aletinin dış yüzeyindeki kir ve yağ bir bez parçası yada metal olmayan bir fırça kullanılarak çıkarılabilir. Su veya temizlik çözümü kullanmayın.

İsteğe Bağlı Aksesuarlar



UYARI: DEWALT tarafından tedarik veya tavsiye edilenlerin dışındaki aksesuarlar bu ürün üzerinde test edilmediğinden, söz konusu aksesuarların bu aletle birlikte kullanılması tehlikeli olabilir. Yaralanma riskini azaltmak için bu ürünle birlikte sadece DEWALT tarafından tavsiye edilen aksesuarlar kullanılmalıdır.

Uygun aksesuarlarla ilgili daha fazla bilgi almak için satış noktalarıyla görüşün.

Sorun giderme

Aletiniz uygun şekilde çalışmıyor görünüyorsa, aşağıdaki talimatlara uyun. Bu, sorunu çözmezse lütfen tamir servisinizle temasa geçin.

Alet çalışmıyor.

Çalışma lambaları açılmıyor.

Tetik kilidinin devrede olmadığını kontrol edin.

- Batarya güç seviyesini kontrol edin (Bu kılavuzun Yakıt Göstergesi Bataryaları bölümüne bakın).
- Bataryayı çıkarın, en az 5 saniye bekleyin ve tekrar takın.

Çalışma lambaları açık, ancak motor çalışmıyor.

- Hem temas tetiğinin hem de tetiğin serbest bırakıldığından emin olun ve yalnızca temas tetiğini çalıştırın.
- Mod ayar düğmesini kontrol edin (Yalnızca DCN660)

- Batarya güç seviyesini kontrol edin (Bu kılavuzun Yakıt Göstergesi Bataryaları ve Düşük Batarya Göstergesi bölümüne bakın).

Çalışma lambaları açık, motor çalışıyor, ancak alet çivileri çakmıyor.

- Mod ayar düğmesini kontrol edin (Yalnızca DCN660)
- Şarjöre doğru tipte çivilerin yerleştirildiğinden ve iticinin çivileri ittiğinden emin olun.
- Arıza gösterge ışıklarını kontrol edin ve gerekirse bataryayı değiştirin veya sıkışmayı giderin (Bu kılavuzun Düşük Batarya Göstergesi ve Takılmış veya Sıkışmış Çivi Çıkarma bölümüne bakın).
- Temas tetiğinin ve çivi iticisinin serbest bir şekilde hareket ettiğini kontrol edin (Bu kılavuzun Aleti hazırlama bölümüne bakın).

NOT: Mekanizmayı sıfırlamak için takılma bırakma kolu kullanılmalıdır. Elektronik kontrolünün sıfırlanması için Tetik Kildinin de döngüye alınması gerekebilir. Bu gereksinimler, çalışma göstergeleri kullanılarak alet tarafından gösterilir.

Çalışma lambaları açık, motor çalışıyor, ancak alet çivileri tam olarak çakmıyor.

- Çakma derinliğini ayarlayın (Bu kılavuzun Çakma Derinliğini Ayarlama bölümüne bakın).
- Aleti sıralı modunda değilse sıralı moduna alın.
- Uygun çivi uzunluğunu/malzemesini seçin.
- Batarya güç seviyesini kontrol edin (Bu kılavuzun Yakıt Göstergesi Bataryaları ve Düşük Batarya Göstergesi bölümüne bakın).
- Ağzı sıkıştırılmış havayla temizleyin. Yağ kullanmayın.
- Şarjörü sıkıştırılmış havayla temizleyin.
- Çakma bıçağı tertibatı hasar görmüş/aşınmış olabilir. Yukarıdaki adımlar sorunu gidermezse lütfen tamir servisinizle temasa geçin.

NOT: Mekanizmayı sıfırlamak için takılma bırakma kolu kullanılmalıdır. Elektronik kontrolünün sıfırlanması için Tetik Kildinin de döngüye alınması gerekebilir. Bu gereksinimler, çalışma göstergeleri kullanılarak alet tarafından gösterilir.

Çiviler alette sıkışıyor.

Şarjöre doğru tipte çivilerin düzgün şekilde yerleştirildiğinden ve iticinin çivileri ittiğinden emin olun.

- Uygun çivi uzunluğunu/malzemesini seçin.
- Ağız temizleyin (Bu kılavuzun Takılmış veya Sıkışmış Çiviyi Çıkarma bölümüne bakın).
- Şarjörü sıkıştırılmış havayla temizleyin.
- Çakma bıçağı tertibatı hasar görmüş/aşınmış olabilir. Yukarıdaki adımlar sorunu gidermezse lütfen tamir servisimize temasa geçin.

NOT: Mekanizmayı sıfırlamak için takılma bırakma kolu kullanılmalıdır. Elektronik kontrolünün sıfırlanması için Tetik Kilidinin de döngüye alınması gerekebilir. Bu gereksinimler, çalışma göstergeleri kullanılarak alet tarafından gösterilir.

**Şarj Edilebilir Batarya**

Bu uzun ömürlü batarya daha önce kolaylıkla gerçekleştirdikleri işlemlerde yeterli güç üretememeye başladıklarında şarj edilmelidir. Teknik ömrünün sonunda çevre dostu biçimde elden çıkarın.

- Bataryayı tamamen kullanın, sonrasında aletten çıkarın.
- Lityum iyon hücreler geri dönüştürülebilir. Bunları bayinize veya bölgenizdeki geri dönüşüm istasyonuna götürün. Toplanan bataryalar geri dönüştürülür ve uygun şekilde bertaraf edilir.

Çevrenin korunması

Ayrı toplama. Bu ürün, normal evsel atıklarla birlikte atılmamalıdır.

Herhangi bir zamanda DEWALT ürününüzü değiştirmek isterseniz ya da artık kullanılamaz durumdaysa, normal evsel atıklarla birlikte atmayın. Bu ürünü ayrı olarak toplanmak üzere ayırın.



Kullanılmış ürünlerin ve ambalajların ayrı olarak toplanması, malzemelerin geri kazanılmasına ve yeniden kullanılmasına olanak sağlar. Geri kazanılmış malzemelerin yeniden kullanılması, çevre kirliliğini önler ve ham maddelere duyulan gereksinimi azaltır.

Yerel yönetmelikler, elektrikli ürünlerin belediye atık toplama tesislerinde evsel atıklardan ayrılmasına veya yeni ürün satın aldığınızda yetkili satıcı tarafından alınmasına olanak sağlıyor olabilir.

DEWALT hizmet ömrünün sonuna ulaşan DEWALT ürünlerinin toplanması ve geri dönüşüme sokulması için bir imkan sunmaktadır. Bu hizmetin avantajlarından faydalanmak için lütfen, ürününüzü bizim adımıza teslim alacak herhangi bir yetkili servise iade edin.

Bu kılavuzda belirtilen listeden size en yakın DEWALT servisin yerini öğrenebilirsiniz. Alternatif olarak, yetkili DEWALT servislerinin listesi ve satış sonrası hizmetlerimizle ilgili tüm bilgiler ve tam ayrıntıları İnternette şu adreste mevcuttur:

www.2helpU.com

ΚΑΡΦΩΤΙΚΟ 18V XR 16 GA DCN660, DCN661

Συγχαρητήρια!

Έχετε επιλέξει ένα εργαλείο DEWALT. Η πολυετής εμπειρία, η σχολαστική διαδικασία ανάπτυξης προϊόντων και η καινοτομία, καθιστούν την DEWALT έναν από τους πιο αξιόπιστους συνεργάτες για επαγγελματίες χρήστες ηλεκτρικών εργαλείων.

Τεχνικά στοιχεία

		DCN660	DCN661
Τάση	V_{DC}	18	18
Τύπος		1	1
Τύπος μπαταρίας		Ιόντων λιθίου	Ιόντων λιθίου
Μέθοδος ενεργοποίησης		Διαδοχική ενεργοποίηση / ενεργοποίηση με κρούση	Διαδοχική ενέργεια
Γωνία γεμιστήρα		20°	20°
Συνδετήρες			
μήκος	mm	32 - 63	32 - 63
διάμετρος κορμού	mm	1.6	1.6
γωνία		20°	20°
Βάρος (χωρίς μπαταρία)	kg	2,4	2,4
Ενέργεια καρφώματος	J	48	48
Τιμές θορύβου και κραδασμών (άθροισμα τριαξονικών ανυσμάτων) σύμφωνα με το πρότυπο EN60745-2-16:			
L_{PA} (επίπεδο ηχητικής πίεσης εκπομπής)	dB(A)	81	81
L_{WA} (επίπεδο ηχητικής ισχύος)	dB(A)	92	92
K (αβεβαιότητα για τη δεδομένη στάθμη ήχου)	dB(A)	3	3
Τιμή εκπομπών κραδασμών a_{h1} =	m/s^2	2,5	2,5
Αβεβαιότητα K =	m/s^2	1,5	1,5

Το επίπεδο εκπομπών κραδασμών που αναφέρεται στο παρόν δελτίο πληροφοριών έχει μετρηθεί σύμφωνα με τη διαδικασία δοκιμής που ορίζει το πρότυπο EN 60745 και μπορεί να χρησιμοποιηθεί για τη σύγκριση ενός εργαλείου με άλλο. Μπορεί να χρησιμοποιηθεί για προκαταρκτική αξιολόγηση έκθεσης.



ΠΡΟΕΙΔΟΠΟΙΗΣΗ: Το δηλωμένο επίπεδο κραδασμών αντιπροσωπεύει τις κύριες εφαρμογές του εργαλείου. Ωστόσο, αν το εργαλείο χρησιμοποιηθεί για διαφορετικές εφαρμογές, με διαφορετικά αξεσουάρ ή αν δεν συντηρείται κανονικά, η εκπομπή κραδασμών μπορεί να διαφέρει. Το γεγονός αυτό μπορεί να αυξήσει σημαντικά το επίπεδο έκθεσης στη συνολική περίοδο εργασίας.

Μια εκτίμηση του επιπέδου έκθεσης θα πρέπει να λαμβάνει υπόψη και τους χρόνους που το εργαλείο είναι απενεργοποιημένο ή λειτουργεί αλλά στην πραγματικότητα δεν εκτελεί εργασία. Αυτό μπορεί να μειώσει σημαντικά το επίπεδο έκθεσης στη συνολική περίοδο εργασίας.

Προσδιορίστε πρόσθετα μέτρα ασφαλείας για την προστασία του χειριστή από τις συνέπειες των κραδασμών, όπως: συντήρηση του εργαλείου και των αξεσουάρ, διατήρηση των χεριών ζεστών, οργάνωση των συνθηκών εργασίας.

Μπαταρία	DCB140	DCB141	DCB142
Τύπος μπαταρίας	Ιόντων λιθίου	Ιόντων λιθίου	Ιόντων λιθίου
Τάση	V _{DC} 14,4	14,4	14,4
Χωρητικότητα	Ah 3,0	1,5	4,0
Βάρος	kg 0,53	0,30	0,54

Μπαταρία	DCB143	DCB144	DCB145
Τύπος μπαταρίας	Ιόντων λιθίου	Ιόντων λιθίου	Ιόντων λιθίου
Τάση	V _{DC} 14,4	14,4	14,4
Χωρητικότητα	Ah 2,0	5,0	1,3
Βάρος	kg 0,30	0,52	0,30

Μπαταρία	DCB180	DCB181	DCB182
Τύπος μπαταρίας	Ιόντων λιθίου	Ιόντων λιθίου	Ιόντων λιθίου
Τάση	V _{DC} 18	18	18
Χωρητικότητα	Ah 3,0	1,5	4,0
Βάρος	kg 0,64	0,35	0,61

Μπαταρία	DCB183/B	DCB184/B	DCB185
Τύπος μπαταρίας	Ιόντων λιθίου	Ιόντων λιθίου	Ιόντων λιθίου
Τάση	V _{DC} 18	18	18
Χωρητικότητα	Ah 2,0	5,0	1,3
Βάρος	kg 0,40	0,62	0,35

Φορτιστής	DCB105		
Τάση ρεύματος δικτύου	V _{AC}	230	
Τύπος μπαταρίας	10,8/14,4/18 Ιόντων λιθίου		
Προσεγγιστικός χρόνος φόρτισης μπαταρίας	min 25 (1,3 Ah)	30 (1,5 Ah)	40 (2,0 Ah)
	55 (3,0 Ah)	70 (4,0 Ah)	90 (5,0 Ah)
Βάρος	kg	0,49	

Φορτιστής	DCB107		
Τάση ρεύματος δικτύου	V _{AC}	230	
Τύπος μπαταρίας	10,8/14,4/18 Ιόντων λιθίου		
Προσεγγιστικός χρόνος φόρτισης μπαταρίας	min 60 (1,3 Ah)	70 (1,5 Ah)	90 (2,0 Ah)
	140 (3,0 Ah)	185 (4,0 Ah)	240 (5,0 Ah)
Βάρος	kg	0,29	

Φορτιστής	DCB112		
Τάση ρεύματος δικτύου	V _{AC}	230	
Τύπος μπαταρίας	10,8/14,4/18 Ιόντων λιθίου		
Προσεγγιστικός χρόνος φόρτισης μπαταρίας	min 40 (1,3 Ah)	45 (1,5 Ah)	60 (2,0 Ah)
	90 (3,0 Ah)	120 (4,0 Ah)	150 (5,0 Ah)
Βάρος	kg	0,36	

Φορτιστής	DCB113		
Τάση ρεύματος δικτύου	V _{AC}	230	
Τύπος μπαταρίας	10,8/14,4/18 Ιόντων λιθίου		
Προσεγγιστικός χρόνος φόρτισης μπαταρίας	min 30 (1,3 Ah)	35 (1,5 Ah)	50 (2,0 Ah)
	70 (3,0 Ah)	100 (4,0 Ah)	120 (5,0 Ah)
Βάρος	kg	0,4	

Φορτιστής	DCB115		
Τάση ρεύματος δικτύου	V _{AC}	230	
Τύπος μπαταρίας	10,8/14,4/18 Ιόντων λιθίου		
Προσεγγιστικός χρόνος φόρτισης μπαταρίας	min 25 (1,3 Ah)	30 (1,5 Ah)	40 (2,0 Ah)
	55 (3,0 Ah)	70 (4,0 Ah)	90 (5,0 Ah)
Βάρος	kg	0,5	

Ασφάλειες:		
Ευρώπη	Εργαλεία 230 V	10 A, στο δίκτυο παροχής

Ορισμοί: Οδηγίες ασφαλείας

Οι πιο κάτω ορισμοί περιγράφουν το επίπεδο της σοβαρότητας για κάθε λέξη-σύμβολο. Διαβάστε το εγχειρίδιο και προσέξτε αυτά τα σύμβολα.



ΚΙΝΔΥΝΟΣ: Υποδηλώνει μία άμεσα επικίνδυνη κατάσταση, η οποία, αν δεν αποφευχθεί, θα επιφέρει θάνατο ή σοβαρό τραυματισμό.



ΠΡΟΕΙΔΟΠΟΙΗΣΗ: Υποδηλώνει μία δυνητικά επικίνδυνη κατάσταση, η οποία, αν δεν αποφευχθεί, θα μπορούσε να επιφέρει θάνατο ή σοβαρό τραυματισμό.



ΠΡΟΣΟΧΗ: Υποδηλώνει μια δυνητικά επικίνδυνη κατάσταση, η οποία, αν δεν αποτραπεί, μπορεί να επιφέρει μικρής ή μέτριας σοβαρότητας τραυματισμό.

ΣΗΜΕΙΩΣΗ: Υποδηλώνει μια πρακτική μη σχετιζόμενη με τραυματισμό, η οποία, αν δεν αποφευχθεί, μπορεί να επιφέρει υλική ζημία.



Επισημαίνει κίνδυνο ηλεκτροπληξίας.



Υποδηλώνει κίνδυνο πυρκαγιάς.

Δήλωση συμμόρφωσης EC ΟΔΗΓΙΑ ΠΕΡΙ ΜΗΧΑΝΗΜΑΤΩΝ



**ΚΑΡΦΩΤΙΚΟ 18V XR 16 GA
DCN660, DCN661**

Η DEWALT δηλώνει ότι αυτά τα προϊόντα που περιγράφονται στα **Τεχνικά στοιχεία** είναι σε συμμόρφωση με τα εξής: 2006/42/ΕΚ, EN60745-1:2009+A11:2010, EN60745-2-16:2010.

Τα συγκεκριμένα προϊόντα συμμορφώνονται επίσης με τις Οδηγίες 2004/108/ΕΚ (μέχρι την 19.04.2016), 2014/30/ΕΕ (από την 20.04.2016) και 2011/65/ΕΕ. Για περισσότερες πληροφορίες, απευθυνθείτε στην DEWALT στη διεύθυνση που ακολουθεί ή ανατρέξτε στο πίσω μέρος του εγχειριδίου.

Ο υπογράφων είναι υπεύθυνος για τη σύνταξη του τεχνικού φακέλου και υποβάλλει τη δήλωση για λογαριασμό της DEWALT.

Markus Rompel
Διευθυντής Μηχανολογικού τμήματος
DEWALT, Richard-Klinger-Straße 11,
D-65510, Idstein, Γερμανία
24.07.2015



ΠΡΟΕΙΔΟΠΟΙΗΣΗ: Για να μειώσετε τον κίνδυνο τραυματισμού, διαβάστε το εγχειρίδιο οδηγιών.

Γενικές προειδοποιήσεις ασφαλείας για ηλεκτρικά εργαλεία



ΠΡΟΕΙΔΟΠΟΙΗΣΗ: Διαβάστε όλες τις προειδοποιήσεις ασφαλείας και όλες τις οδηγίες. Η μη τήρηση των προειδοποιήσεων και των οδηγιών μπορεί να έχει ως αποτέλεσμα ηλεκτροπληξία, πυρκαγιά ή/και σοβαρό τραυματισμό.

ΦΥΛΑΞΤΕ ΟΛΕΣ ΤΙΣ ΠΡΟΕΙΔΟΠΟΙΗΣΕΙΣ ΚΑΙ ΟΔΗΓΙΕΣ ΓΙΑ ΜΕΛΛΟΝΤΙΚΗ ΑΝΑΦΟΡΑ

Ο όρος «ηλεκτρικό εργαλείο» στις προειδοποιήσεις αναφέρεται στο εργαλείο που τροφοδοτείται με καλώδιο ή στο εργαλείο που τροφοδοτείται με μπαταρία.

1) ΑΣΦΑΛΕΙΑ ΧΩΡΟΥ ΕΡΓΑΣΙΑΣ

- α) **Διατηρείτε το χώρο που εργάζεστε καθαρό και καλά φωτισμένο.** Η αταξία στο χώρο εργασίας και τα σημεία χωρίς καλό φωτισμό μπορεί να οδηγήσουν σε ατυχήματα.
- β) **Μη χρησιμοποιείτε ηλεκτρικά εργαλεία σε εκρηκτικές ατμόσφαιρες, π.χ. παρουσία εύφλεκτων υγρών, αερίων ή σκόνης.** Τα ηλεκτρικά εργαλεία μπορεί να δημιουργήσουν σπινθηρισμό ο οποίος μπορεί να αναφλέξει τη σκόνη ή τις αναθυμιάσεις.
- γ) **Κρατάτε παιδιά και παρευρισκόμενους μακριά, κατά τη χρήση ενός ηλεκτρικού εργαλείου.** Εάν αποσπαστεί η προσοχή σας μπορεί να χάσετε τον έλεγχο.

2) ΑΣΦΑΛΗΣ ΧΡΗΣΗ ΤΟΥ ΗΛΕΚΤΡΙΚΟΥ ΡΕΥΜΑΤΟΣ

- α) **Τα φως των ηλεκτρικών εργαλείων πρέπει να ταιριάζουν στις πρίζες. Ποτέ μην τροποποιείτε το φως. Μη χρησιμοποιείτε προσαρμογείς φως με γειωμένα ηλεκτρικά εργαλεία.** Η χρήση του εργοστασιακού φως και της κατάλληλης πρίζας μειώνει τον κίνδυνο ηλεκτροπληξίας.
- β) **Αποφεύγετε την επαφή του σώματος με γειωμένες επιφάνειες όπως σωλήνες, σώματα καλοριφέρ, κουζίνες και ψυγεία.** Όταν το σώμα σας είναι γειωμένο, αυξάνεται ο κίνδυνος ηλεκτροπληξίας.
- γ) **Μην εκθέτετε τα ηλεκτρικά εργαλεία σε βροχή ή συνθήκες υψηλής υγρασίας.** Η διείσδυση νερού στο ηλεκτρικό εργαλείο θα αυξήσει τον κίνδυνο ηλεκτροπληξίας.
- δ) **Μην κακομεταχειρίζεστε το καλώδιο. Μη χρησιμοποιείτε ποτέ το καλώδιο για να μεταφέρετε, τραβήξετε ή αποσυνδέσετε το ηλεκτρικό εργαλείο. Κρατάτε το καλώδιο μακριά από θερμότητα, κοφτερές ακμές ή κινούμενα εξαρτήματα τα φθαρμένα ή υπερδεδεμένα καλώδια αυξάνουν τον κίνδυνο ηλεκτροπληξίας.**
- ε) **Κατά τη χρήση του ηλεκτρικού εργαλείου σε εξωτερικούς χώρους, χρησιμοποιείτε καλώδιο επέκτασης που είναι κατάλληλο για χρήση σε εξωτερικούς χώρους.** Η χρήση προεκτάσεων κατάλληλων για εργασία σε εξωτερικούς χώρους μειώνει τον κίνδυνο ηλεκτροπληξίας.
- στ) **Εάν η χρήση του ηλεκτρικού εργαλείου σε περιβάλλον με υγρασία είναι αναπόφευκτη, τότε χρησιμοποιήστε πηγή ρεύματος με διάταξη ρελέ διαρροής (RCD). Η χρήση διάταξης RCD μειώνει τον κίνδυνο ηλεκτροπληξίας.**

3) ΠΡΟΣΩΠΙΚΗ ΑΣΦΑΛΕΙΑ

- α) **Παραμένετε σε επαγρύπνηση, προσέχετε τι κάνετε και εφαρμόζετε την κοινή λογική όταν χρησιμοποιείτε ηλεκτρικό εργαλείο. Μη χρησιμοποιείτε το ηλεκτρικό εργαλείο όταν είστε κουρασμένοι ή όταν βρίσκεστε υπό την επήρεια ναρκωτικών, οινοπνεύματος ή φαρμάκων.** Μια στιγμήα απροσεξία κατά το χειρισμό του ηλεκτρικού εργαλείου μπορεί να οδηγήσει σε σοβαρούς τραυματισμούς.
- β) **Να χρησιμοποιείτε εξοπλισμό προσωπικής προστασίας. Φοράτε πάντα προστασία ματιών.** Ο κίνδυνος τραυματισμών μειώνεται όταν χρησιμοποιείτε εξοπλισμό προστασίας, όπως μάσκα προστασίας από σκόνη, αντιολισθητικά παπούτσια ασφαλείας, κράνη ή ωτασπίδες, ανάλογα με τις συνθήκες εργασίας.
- γ) **Αποφεύγετε την ακούσια ενεργοποίηση. Προτού συνδέσετε το καλώδιο τροφοδοσίας/την μπαταρία και προτού σκώσετε ή μεταφέρετε το εργαλείο να βεβαιώνετε ότι ο διακόπτης λειτουργίας είναι κλειστός.** Η μεταφορά ηλεκτρικών εργαλείων με το δάκτυλο στον διακόπτη λειτουργίας ή η σύνδεση της τροφοδοσίας σε ηλεκτρικά εργαλεία με ανοικτό διακόπτη λειτουργίας μπορεί να προκαλέσει ατυχήματα.
- δ) **Αφαιρείτε το κλειδί ρύθμισης προτού ενεργοποιήσετε το ηλεκτρικό εργαλείο.** Εάν στο περιστρεφόμενο τμήμα του ηλεκτρικού εργαλείου παραμείνει κάποιο κλειδί, τότε μπορεί να προκληθεί τραυματισμός.
- ε) **Μην τεντώνετε. Φροντίστε πάντοτε να έχετε την κατάλληλη στάση και να διατηρείτε την ισορροπία σας.** Αυτό σας επιτρέπει τον καλύτερο έλεγχο του ηλεκτρικού εργαλείου σε περιπτώσεις απροσδόκητων καταστάσεων.
- στ) **Φοράτε κατάλληλη ενδυμασία. Μη φοράτε ρούχα με χαλαρή εφαρμογή ή κοσμήματα. Κρατάτε τα μαλλιά, τα ενδύματα και τα γάντια σας μακριά από τα κινούμενα εξαρτήματα.** Τα φαρδιά ρούχα, τα κοσμήματα και τα μακριά μαλλιά μπορεί να εμπλακούν στα κινούμενα εξαρτήματα.
- ζ) **Αν παρέχονται διατάξεις για τη σύνδεση εξοπλισμού απομάκρυνσης και συλλογής της σκόνης, να βεβαιώνετε ότι έχουν συνδεθεί και χρησιμοποιούνται σωστά.** Η χρήση συστήματος συλλογής σκόνης μπορεί να μειώσει τους κινδύνους που σχετίζονται με αυτήν.

4) ΧΡΗΣΗ ΚΑΙ ΣΥΝΤΗΡΗΣΗ ΤΟΥ ΗΛΕΚΤΡΙΚΟΥ ΕΡΓΑΛΕΙΟΥ

- α) **Μην ασκείτε υπερβολική δύναμη στο ηλεκτρικό εργαλείο. Χρησιμοποιείτε για την εκάστοτε εργασία σας το ηλεκτρικό εργαλείο που προορίζεται γι' αυτήν.** Με το κατάλληλο ηλεκτρικό εργαλείο, εργάζεστε καλύτερα και ασφαλέστερα στην ονομαστική περιοχή ισχύος του.
- β) **Μη χρησιμοποιείτε το ηλεκτρικό εργαλείο αν ο διακόπτης δεν το ενεργοποιεί ή δεν το απενεργοποιεί.** Τα ηλεκτρικά εργαλεία που δεν είναι δυνατόν να ελεγχθούν μέσω του διακόπτη είναι επικίνδυνα και πρέπει να επισκευάζονται.
- γ) **Αποσυνδέστε το φως από την πηγή ρεύματος ή την μπαταρία από το ηλεκτρικό εργαλείο πριν πραγματοποιήσετε οποιεσδήποτε ρυθμίσεις, αλλάξτε αξεσουάρ ή αποθηκεύσετε τα ηλεκτρικά εργαλεία.** Αυτά τα προληπτικά μέτρα ασφαλείας μειώνουν τον κίνδυνο να τεθεί το εργαλείο ακούσια σε λειτουργία.
- δ) **Όταν δε χρησιμοποιείτε το ηλεκτρικό εργαλείο, φυλάσσετε το μακριά από παιδιά και μην αφήνετε να το χρησιμοποιούν άτομα που δεν είναι εξοικειωμένα με αυτό ή με τις παρούσες οδηγίες.** Τα ηλεκτρικά εργαλεία είναι επικίνδυνα όταν χρησιμοποιούνται από άτομα χωρίς κατάλληλη εκπαίδευση.
- ε) **Συντηρείτε τα ηλεκτρικά εργαλεία. Ελέγχετε για κακή ευθυγράμμιση ή μάγκωμα των κινούμενων μερών, για θραύση εξαρτημάτων και για οποιαδήποτε άλλη κατάσταση που μπορεί να επηρεάσει τη λειτουργία του ηλεκτρικού εργαλείου. Αν υπάρχει ζημιά, φροντίστε να επισκευαστεί το ηλεκτρικό εργαλείο πριν τη χρήση του.** Πολλά ατυχήματα προκαλούνται από κακοσυντηρημένα ηλεκτρικά εργαλεία.
- στ) **Διατηρείτε τα κοπτικά εργαλεία ακονισμένα και καθαρά.** Τα σωστά συντηρημένα κοπτικά εργαλεία με ακονισμένες ακμές σημειώνουν λιγότερες εμπλοκές και ελέγχονται ευκολότερα.
- ζ) **Χρησιμοποιείτε το ηλεκτρικό εργαλείο, τα αξεσουάρ και τα εξαρτήματα εργασίας του εργαλείου κ.λπ. σύμφωνα με τις παρούσες οδηγίες, λαμβάνοντας υπόψη τις συνθήκες εργασίας και την προς εκτέλεση εργασία.** Η χρήση του ηλεκτρικού εργαλείου για εργασίες διαφορετικές από τις προβλεπόμενες θα μπορούσε να οδηγήσει σε επικίνδυνη κατάσταση.

5) ΧΡΗΣΗ ΚΑΙ ΦΡΟΝΤΙΔΑ ΕΡΓΑΛΕΙΩΝ ΜΠΑΤΑΡΙΑΣ

- α) **Επαναφορτίζετε μόνο με το φορτιστή που καθορίζεται από τον κατασκευαστή.** Ένας φορτιστής που είναι κατάλληλος για ένα τύπο μπαταρίας μπορεί να δημιουργήσει κίνδυνο πυρκαγιάς όταν χρησιμοποιείται με άλλη μπαταρία.
- β) **Χρησιμοποιείτε τα εργαλεία μόνο με τις ειδικές, προβλεπόμενες μπαταρίες.** Η χρήση οποιωνδήποτε άλλων μπαταριών μπορεί να δημιουργήσει κίνδυνο τραυματισμού και πυρκαγιάς.
- γ) **Όταν μια μπαταρία δεν χρησιμοποιείται, διατηρείτε την μακριά από άλλα μεταλλικά αντικείμενα όπως συνδετήρες, νομίσματα, κλειδιά, βίδες ή άλλα μικρά μεταλλικά αντικείμενα που μπορούν να δημιουργήσουν σύνδεση από τον ένα πόλο της μπαταρίας μπορεί να προκληθούν εγκαύματα ή πυρκαγιά.**
- δ) **Υπό ακραίες συνθήκες, είναι δυνατή η διαρροή υγρού από την μπαταρία, με το οποίο πρέπει να αποφύγετε την επαφή. Σε περίπτωση κατά λάθος επαφής, ξεπλύνετε με νερό. Εάν το υγρό έρθει σε επαφή με τα μάτια, ζητήστε και ιατρική βοήθεια.** Το υγρό που διαρρέει από την μπαταρία μπορεί να προκαλέσει ερεθισμούς ή εγκαύματα.

6) ΣΕΡΒΙΣ

- α) **Αναθετέτε το σέρβις του ηλεκτρικού σας εργαλείου σε εξειδικευμένο τεχνικό επισκευών που χρησιμοποιεί μόνο γνήσια ανταλλακτικά εξαρτήματα.** Έτσι, εξασφαλίζεται η διατήρηση της ασφάλειας του ηλεκτρικού εργαλείου.

Πρόσθετοι κανόνες ασφαλείας για καρφωτικά

- **Να θεωρείτε πάντα ότι το εργαλείο περιέχει συνδετήρες.** Ο απρόσεκτος χειρισμός του καρφωτικού μπορεί να έχει ως συνέπεια μη αναμενόμενη βολή καρφιών και τραυματισμό.
- **Μην κατευθύνετε το εργαλείο προς τα εσάς ή προς οποιονδήποτε γύρω σας.** Απροσδόκητο πάτημα της σκανδάλης θα απελευθερώσει το συνδετήρα και θα προκαλέσει τραυματισμό.
- **Μην ενεργοποιείτε το εργαλείο εκτός και αν έχει τοποθετηθεί σταθερά στο τεμάχιο εργασίας.** Αν το εργαλείο δεν έρχεται σε επαφή με το τεμάχιο εργασίας, ο συνδετήρας ενδέχεται να εκτραπεί από το στόχο σας.

- **Αποσυνδέστε το εργαλείο από την πηγή ισχύος σε περίπτωση που ο συνδετήρας παγιδευτεί στο εργαλείο.** Όταν αφαιρείτε ένα καρφί που έχει σφηνώσει, το καρφωτικό μπορεί να ενεργοποιηθεί κατά λάθος αν είναι συνδεδεμένο στην πηγή ισχύος.
 - **Μη χρησιμοποιείτε αυτό το καρφωτικό για στερέωση ηλεκτρικών καλωδίων.** Δεν έχει σχεδιαστεί για εγκατάσταση ηλεκτρικών καλωδίων και ενδέχεται να προκαλέσει βλάβη στη μόνωση των ηλεκτρικών καλωδίων με αποτέλεσμα να προκληθεί ηλεκτροπληξία ή πυρκαγιά.
 - Φοράτε πάντα γυαλιά ασφαλείας.
 - Να φοράτε πάντα ωασιπίδες.
 - Χρησιμοποιείτε πάντα τον τύπο συνδετήρων που καθορίζεται στο εγχειρίδιο.
 - Μη χρησιμοποιείτε βάσεις για στερέωση του εργαλείου σε τυχόν στηρίγματα.
 - Μην αποσυναρμολογήσετε ή ακινητοποιήσετε οποιοδήποτε εξάρτημα του καρφωτικού, για παράδειγμα τον ενεργοποιητή επαφής.
 - Πριν από κάθε εργασία ελέγχετε ότι η ασφάλεια και ο μηχανισμός σκανδάλης λειτουργούν σωστά και ότι όλα τα περικόχλια και τα μπουλόνια είναι σφιγμένα σωστά.
 - Μη χρησιμοποιείτε το εργαλείο ως σφυρί.
 - Μη χρησιμοποιείτε το DCN660 ή το DCN661
 - όταν αλλάζετε από μία θέση καρφώματος σε άλλη όπου χρησιμοποιούνται σκαλωσιές, σκαλοπάτια, σκάλες ή κατασκευές παρόμοιες με σκάλες όπως π.χ. πηχάκια οροφής κλπ.,
 - όταν κλείνετε κουτιά ή ξυλοκιβώτια,
 - όταν τοποθετείτε συστήματα ασφαλούς μεταφοράς, π.χ. πάνω σε οχήματα, βαγόνια κλπ.
- Για εξαιρέσεις ελέγξτε τους τοπικούς σας εθνικούς κανονισμούς σχετικά με το χώρο εργασίας.
- Πάντα να ελέγχετε τους τοπικούς κανονισμούς σχετικά με τους χώρους εργασίας.
 - Μη στρέψετε ποτέ ένα καρφωτικό που λειτουργεί, προς τον εαυτό σας ή οποιονδήποτε άλλο.
 - Κατά την εργασία, κρατάτε το εργαλείο έτσι ώστε να μην υπάρχει πιθανότητα τραυματισμού της κεφαλής ή του σώματός σας σε περίπτωση «κλωστήματος» του εργαλείου εξαιτίας εμπλοκής του μηχανισμού καρφώματος ή σκληρών περιοχών στο τεμάχιο εργασίας.
 - Μην ενεργοποιείτε ποτέ το καρφωτικό «στον αέρα» (εκτός του τεμαχίου εργασίας).

- Στον χώρο εργασίας, μεταφέρετε το εργαλείο προς το σημείο εργασίας χρησιμοποιώντας μόνο τη λαβή και ποτέ με την σκανδάλη ενεργοποιημένη.
- Δώστε προσοχή στις περιπτώσεις όπου οι συνδετήρες ενδέχεται να διαπεράσουν λεπτά τεμάχια εργασίας ή να διατρήσουν γωνίες και ακμές του τεμαχίου εργασίας, με αποτέλεσμα να δημιουργείται κίνδυνος σωματικών βλαβών.
- Μην καρφώνετε τους συνδετήρες κοντά στα άκρα και τις ακμές του τεμαχίου εργασίας.
- Μην καρφώνετε συνδετήρες επάνω από άλλους συνδετήρες.



Γωνία γεμιστήρα: 20°.



Ακτινοβολία λέιζερ. Μην κοιτάζετε απευθείας στο φως.

ΘΕΣΗ ΚΩΔΙΚΟΥ ΗΜΕΡΟΜΗΝΙΑΣ

Ο κωδικός ημερομηνίας, ο οποίος περιλαμβάνει και το έτος κατασκευής, είναι τυπωμένος πάνω στο περίβλημα.

Παράδειγμα:

2015 XX XX

Έτος κατασκευής

Υπολειπόμενοι κίνδυνοι

Παρόλη την τήρηση των σχετικών κανονισμών ασφαλείας και τη χρήση μέσων προστασίας, ορισμένοι κίνδυνοι δεν είναι δυνατό να εξαλειφθούν. Αυτοί είναι οι εξής:

- Προβλήματα ακοής.
- Κίνδυνος σωματικής βλάβης λόγω εκτινασόμενων σωματιδίων.
- Κίνδυνος εγκαυμάτων επειδή τα αξεσουάρ θερμαίνονται πολύ κατά τη λειτουργία.
- Κίνδυνος σωματικής βλάβης λόγω παρατεταμένης χρήσης.

Σημάνσεις στο εργαλείο

Τα ακόλουθα εικονογράμματα εμφανίζονται στο εργαλείο:



Διαβάστε το εγχειρίδιο οδηγιών πριν τη χρήση.



Φοράτε προστασία ακοής.



Φοράτε προστασία ματιών.



Μη χρησιμοποιείτε το εργαλείο σε σκαλωσιές ή σκάλες.



Μήκος καρφιών.



Πάχος καρφιών.



Χωρητικότητα.



Τάση εργαλείου.

Σημαντικές οδηγίες ασφαλείας για Όλους τους φορτιστές μπαταρίας

ΦΥΛΑΞΤΕ ΑΥΤΕΣ ΤΙΣ ΟΔΗΓΙΕΣ: Το παρόν εγχειρίδιο περιέχει σημαντικές οδηγίες ασφάλειας και λειτουργίας για συμβατούς φορτιστές μπαταριών (ανατρέξτε στα **Τεχνικά στοιχεία**).

- Πριν χρησιμοποιήσετε το φορτιστή, διαβάστε όλες τις οδηγίες και τις επιστημονικές προσοχές πάνω στον φορτιστή, την μπαταρία και το προϊόν όπου χρησιμοποιείται η μπαταρία.



ΠΡΟΕΙΔΟΠΟΙΗΣΗ: Κίνδυνος ηλεκτροπληξίας. Μην επιτρέψετε να εισέλθει οποιοδήποτε υγρό μέσα στο φορτιστή. Μπορεί να προκληθεί ηλεκτροπληξία.



ΠΡΟΕΙΔΟΠΟΙΗΣΗ: Συνιστούμε τη χρήση ρελέ ρεύματος διαρροής, ονομαστικής τιμής 30mA ή μικρότερης.



ΠΡΟΣΟΧΗ: Κίνδυνος εγκαυμάτων. Για να μειώσετε τον κίνδυνο τραυματισμού, φορτίζετε μόνο επαναφορτιζόμενες μπαταρίες DEWALT. Άλλοι τύποι μπαταριών μπορεί να εκραγούν προκαλώντας τραυματισμό και ζημιά.



ΠΡΟΣΟΧΗ: Τα παιδιά θα πρέπει να βρίσκονται υπό επίβλεψη ώστε να διασφαλίζεται ότι δεν παίζουν με τη συσκευή.

ΣΗΜΕΙΩΣΗ: Υπό ορισμένες συνθήκες, με το φορτιστή συνδεδεμένο στην παροχή ρεύματος, οι εκτεθειμένες επαφές φόρτισης μέσα στο φορτιστή μπορεί να βραχυκυκλωθούν από ξένο υλικό. Τα ξένα υλικά με αγώγιμες ιδιότητες, όπως είναι, αλλά χωρίς περιορισμός σε αυτά, το σύρμα

τριψίματος, το αλουμινόχαρτο ή οποιαδήποτε συσσωρευση μεταλλικών σωματιδίων, θα πρέπει να διατηρούνται μακριά από τις κοιλότητες των φορτιστών. Πάντα αποσυνδέετε το φορτιστή από την παροχή ρεύματος όταν δεν υπάρχει μπαταρία στην κοιλότητα. Αποσυνδέετε το φορτιστή από την πρίζα πριν επιχειρήσετε να τον καθαρίσετε.

- **ΜΗΝ επιχειρήσετε να φορτίσετε την μπαταρία με οποιοσδήποτε φορτιστές εκτός από τους αναφερόμενους στο παρόν εγχειρίδιο.** Ο φορτιστής και η μπαταρία έχουν σχεδιαστεί ειδικά για να λειτουργούν μαζί.
- **Αυτοί οι φορτιστές δεν προορίζονται για άλλες χρήσεις εκτός από φόρτιση επαναφορτιζόμενων μπαταριών DEWALT.** Οποιοσδήποτε άλλες χρήσεις μπορεί να προκαλέσουν κίνδυνο πυρκαγιάς και ελαφράς ή θανατηφόρου ηλεκτροπληξίας.
- **Μην εκθέτετε τον φορτιστή σε βροχή ή χιόνι.**
- **Τραβάτε το φως και όχι το καλώδιο όταν αποσυνδέετε τον φορτιστή.** Έτσι θα μειωθεί ο κίνδυνος ζημιάς στο φως και το καλώδιο.
- **Να βεβαιώνετε ότι το καλώδιο έχει διευθετηθεί έτσι ώστε να μην πατηθεί, να αποτελέσει αιτία παραπατήματος ή να υποβληθεί με άλλο τρόπο σε ζημιά ή καταπόνηση.**
- **Μη χρησιμοποιήσετε καλώδιο επέκτασης εκτός αν είναι απολύτως απαραίτητο.** Η χρήση ακατάλληλου καλωδίου επέκτασης μπορεί να προκαλέσει κίνδυνο πυρκαγιάς και ελαφράς ή θανατηφόρου ηλεκτροπληξίας.
- **Μην τοποθετείτε οποιοδήποτε αντικείμενο πάνω στο φορτιστή και μην τοποθετήσετε το φορτιστή σε μαλακή επιφάνεια που θα μπορούσε να αποφράξει τα ανοίγματα αερισμού και να γίνει αιτία ανάπτυξης υπερβολικής εσωτερικής θερμότητας.** Τοποθετείτε το φορτιστή μακριά από οποιαδήποτε πηγή θερμότητας. Ο φορτιστής αερίζεται μέσω ανοιγμάτων στο πάνω και στο κάτω μέρος του περιβλήματος.
- **Μη χρησιμοποιήσετε τον φορτιστή αν το καλώδιο ή το φως του έχει υποστεί ζημιά — φροντίστε να αντικατασταθούν άμεσα.**
- **Μη χρησιμοποιήσετε το φορτιστή αν έχει δεχτεί δυνατό χτύπημα, έχει πέσει ή αν έχει υποστεί ζημιά με οποιονδήποτε άλλο τρόπο.** Παραδώστε τη συσκευή σε εξουσιοδοτημένο κέντρο σέρβις.

- **Μην αποσυρμολογείτε τον φορτιστή. Παραδώστε τον σε εξουσιοδοτημένο κέντρο σέρβις όταν απαιτείται σέρβις ή επισκευή.** Η λανθασμένη επανασυρμολόγηση μπορεί να έχει ως αποτέλεσμα κίνδυνο ελαφράς ή θανατηφόρου ηλεκτροπληξίας ή πυρκαγιάς.
- **Σε περίπτωση που το καλώδιο ρεύματος έχει υποστεί ζημιά, αυτό πρέπει να αντικατασταθεί άμεσα από τον κατασκευαστή, τον αντιπρόσωπό του για σέρβις ή άτομο με παρόμοια εξειδίκευση, ώστε να αποτραπεί οποιοσδήποτε κίνδυνος.**
- **Αποσυνδέετε τον φορτιστή από την πρίζα πριν επιχειρήσετε οποιονδήποτε καθαρισμό. Έτσι θα μειωθεί ο κίνδυνος ηλεκτροπληξίας.** Με την αφαίρεση της μπαταρίας δεν μειώνεται αυτός ο κίνδυνος.
- **ΠΟΤΕ μην επιχειρήσετε να συνδέσετε δύο φορτιστές μαζί.**
- **Ο φορτιστής έχει σχεδιαστεί για να λειτουργεί με κανονικό οικιακό ρεύμα 230 V. Μην επιχειρήσετε να τον χρησιμοποιήσετε με οποιαδήποτε άλλη τάση.** Αυτό δεν ισχύει για το φορτιστή οχήματος.

ΦΥΛΑΞΤΕ ΑΥΤΕΣ ΤΙΣ ΟΔΗΓΙΕΣ

Φορτιστές

Οι φορτιστές DCB105, DCB112, DCB113 και DCB115 δέχονται μπαταρίες 10,8 V, 14,4V και 18V Li-Ion XR (DCB140, DCB141, DCB142, DCB143, DCB144, DCB145, DCB180, DCB181, DCB182, DCB183, DCB184 και DCB185).

Οι φορτιστές DEWALT δεν απαιτούν καμία ρύθμιση και έχουν σχεδιαστεί για να λειτουργούν όσο το δυνατόν πιο απλά.





Διαδικασία φόρτισης (Εικ. 2)







1. Συνδέστε τον φορτιστή σε κατάλληλη πρίζα πριν τοποθετήσετε την μπαταρία.
2. Τοποθετήστε την μπαταρία (O) στον φορτιστή. Η κόκκινη λυχνία (φόρτιση) θα αναβοσβήνει συνεχώς υποδηλώνοντας ότι έχει αρχίσει η διαδικασία φόρτισης.
3. Η φόρτιση έχει ολοκληρωθεί όταν το κόκκινο φως είναι μόνιμα αναμμένο. Τότε η μπαταρία είναι πλήρως φορτισμένη και μπορείτε να τη χρησιμοποιήσετε ή να την αφήσετε τοποθετημένη στον φορτιστή.

ΣΗΜΕΙΩΣΗ: Για να εξασφαλίσετε μέγιστη απόδοση και μέγιστη ωφέλιμη ζωή των μπαταριών ιόντων λιθίου, φορτίστε πλήρως την μπαταρία πριν την πρώτη χρήση.

Διαδικασία φόρτισης

Ανατρέξτε στον παρακάτω πίνακα σχετικά με την κατάσταση φόρτισης των μπαταριών.

Ενδείξεις φόρτισης: DCB105	
 φορτίζει	— — — — —
 πλήρως φορτισμένη	—————
 καθυστέρηση ζεστής/κρύας μπαταρίας	— • — • — •
 αντικαταστήστε την μπαταρία	• • • • •

Ενδείξεις φόρτισης: DCB107, DCB112, DCB113, DCB115	
 φορτίζει	— — — — — 
 πλήρως φορτισμένη	————— 
 καθυστέρηση ζεστής/κρύας μπαταρίας*	— — — — — ————— 

***DCB107, DCB112, DCB113, DCB115:** Στη διάρκεια αυτής της διαδικασίας, η κόκκινη λυχνία θα συνεχίσει να αναβοσβήνει, αλλά θα είναι αναμμένη μια κίτρινη ενδεικτική λυχνία. Αφού η μπαταρία φθάσει σε κατάλληλη θερμοκρασία, η κίτρινη λυχνία θα σβήσει και ο φορτιστής θα συνεχίσει τη διαδικασία φόρτισης.

Οι συμβατοί φορτιστές δεν θα φορτίσουν μια μπαταρία που παρουσιάζει βλάβη. Ο φορτιστής θα υποδηλώσει τη βλάβη μπαταρίας μη ανάβοντας καθόλου τη λυχνία ή εμφανίζοντας την ακολουθία αναβοσβησίματος: πρόβλημα μπαταριών ή φορτιστή.

ΣΗΜΕΙΩΣΗ: Αυτό θα μπορούσε να σημαίνει πρόβλημα με φορτιστή.

Αν ο φορτιστής υποδηλώνει πρόβλημα, δώστε τον φορτιστή και την μπαταρία για έλεγχο σε εξουσιοδοτημένο κέντρο σέρβις.

ΚΑΘΥΣΤΕΡΗΣΗ ΖΕΣΤΗΣ/ΚΡΥΑΣ ΜΠΑΤΑΡΙΑΣ

Αν ο φορτιστής ανιχνεύσει μπαταρία με υπερβολικά υψηλή ή χαμηλή θερμοκρασία, ξεκινά αυτόματα μια Καθυστέρηση ζεστής/κρύας μπαταρίας, αναστέλλοντας τη φόρτιση έως ότου η μπαταρία φθάσει σε κατάλληλη θερμοκρασία. Κατόπιν, ο φορτιστής αρχίζει αυτόματα τη φόρτιση της μπαταρίας. Αυτή η λειτουργία διασφαλίζει τη μέγιστη διάρκεια ζωής της μπαταρίας.

Μια κρύα μπαταρία θα φορτίζεται με περίπου τη μισή ταχύτητα από μια ζεστή μπαταρία. Η μπαταρία θα φορτίζεται με αυτήν τη μικρότερη ταχύτητα σε όλο τον κύκλο φόρτισης και δεν θα επιστρέψει στη μέγιστη ταχύτητα φόρτισης ακόμα και όταν η μπαταρία ζεσταθεί.

ΜΟΝΟ ΜΠΑΤΑΡΙΕΣ ΙΟΝΤΩΝ ΛΙΘΙΟΥ

Τα εργαλεία XR Li-Ion (ιόντων λιθίου) έχουν σχεδιαστεί με Ηλεκτρονικό Σύστημα Προστασίας το οποίο προστατεύει την μπαταρία από υπερφόρτωση, υπερθέρμανση ή βαθιά εκφόρτιση.

Το εργαλείο θα απενεργοποιηθεί αυτόματα αν ενεργοποιηθεί το ηλεκτρονικό σύστημα προστασίας. Αν συμβεί αυτό, τοποθετήστε την μπαταρία λιθίου-ιόντων στο φορτιστή έως ότου φορτιστεί πλήρως.

Σημαντικές οδηγίες ασφαλείας για Όλες τις μπαταρίες

Όταν παραγγέλετε ανταλλακτικά μπαταριών, να βεβαιώνετε ότι έχετε συμπεριλάβει τον αριθμό καταλόγου και την τάση.

Η μπαταρία δεν είναι πλήρως φορτισμένη όταν τη βγάσετε από τη συσκευασία της. Πριν από τη χρήση της μπαταρίας και του φορτιστή, διαβάστε τις παρακάτω οδηγίες για την ασφάλεια. Στη συνέχεια, ακολουθήστε τις διαδικασίες φόρτισης που περιγράφονται.

ΔΙΑΒΑΣΤΕ ΟΛΕΣ ΤΙΣ ΟΔΗΓΙΕΣ

- **Μη φορτίζετε ή χρησιμοποιείτε μπαταρία σε εκρηκτικές ατμόσφαιρες, για παράδειγμα παρουσία εύφλεκτων υγρών, αερίων ή σκόνης.** Η εισαγωγή ή αφαίρεση της μπαταρίας από το φορτιστή μπορεί να προκαλέσει ανάφλεξη της σκόνης ή των αναθυμιάσεων.
- **Ποτέ μην βάζετε με δύναμη την μπαταρία στον φορτιστή. Μην τροποποιήσετε τη μπαταρία με οποιονδήποτε τρόπο για να ταιριάζει με μη συμβατό φορτιστή, διότι η μπαταρία μπορεί να σπάσει προκαλώντας σοβαρό τραυματισμό.**
- **Φορτίζετε τις μπαταρίες μόνο με φορτιστές DEWALT.**
- **ΜΗ βρέχετε το προϊόν και μην το βυθίζετε σε νερό ή άλλα υγρά.**
- **Μην αποθηκεύετε ή χρησιμοποιείτε το εργαλείο και την μπαταρία σε χώρους όπου η θερμοκρασία μπορεί να φθάσει ή να υπερβεί τους 40°C (105°F) (όπως εξωτερικά στέγαστρα ή μεταλλικά κτίρια το καλοκαίρι).**



ΠΡΟΕΙΔΟΠΟΙΗΣΗ: Ποτέ μην επιχειρήσετε να ανοίξετε την μπαταρία για οποιονδήποτε λόγο. Αν το περίβλημα της μπαταρίας είναι ραγισμένο ή έχει υποστεί ζημιά, μην την τοποθετείτε στον φορτιστή. Μην συνθλίψετε, ρίξετε κάτω ή

προξενήσετε ζημιά στην μπαταρία. Μη χρησιμοποιήσετε μπαταρία ή φορτιστή που έχει δεχθεί ισχυρό χτύπημα, έχει πέσει, έχει πατηθεί από όχημα ή έχει υποστεί ζημιά με οποιονδήποτε τρόπο (π.χ τρυπηθεί με καρφί, χτυπηθεί με σφυρί, πατηθεί). Μπορεί να προκληθεί ελαφρά ή θανατηφόρος ηλεκτροπληξία. Οι μπαταρίες που έχουν υποστεί ζημιά πρέπει να παραδίδονται στο κέντρο σέρβις για ανακύκλωση.



ΠΡΟΣΟΧΗ: Όταν δεν χρησιμοποιείτε το εργαλείο, να το τοποθετείτε γυρισμένο στο πλάι επάνω σε σταθερή επιφάνεια, ώστε να μην υπάρχει κίνδυνος να σκοντάψει κάποιος επάνω του ή το εργαλείο να πέσει κάτω. Ορισμένα εργαλεία με μεγάλες μπαταρίες μπορούν να στέκονται όρθια πάνω στην μπαταρία αλλά μπορεί να πέσουν εύκολα αν σπρωχτούν.

ΕΙΔΙΚΕΣ ΟΔΗΓΙΕΣ ΑΣΦΑΛΕΙΑΣ ΓΙΑ ΠΡΟΪΟΝΤΑ ΙΟΝΤΩΝ ΛΙΘΙΟΥ (LI-ION)

- **Μην ρίξετε τη μπαταρία στη φωτιά ακόμα και αν έχει σοβαρή βλάβη ή έχει αχρηστευθεί εντελώς.** Η μπαταρία μπορεί να εκραγεί σε φωτιά. Κατά την καύση μπαταριών ιόντων λιθίου παράγονται τοξικές αναθυμιάσεις και υλικά.
- **Αν τα περιεχόμενα της μπαταρίας έρθουν σε επαφή με το δέρμα, πλύνετε αμέσως την περιοχή με ήπιο σαπούνι και νερό.** Εάν το υγρό της μπαταρίας έρθει σε επαφή με τα μάτια, κρατήστε τα ανοικτά και ξεπλύνετε τα με νερό επί 15 λεπτά ή έως ότου σταματήσει ο ερεθισμός. Εάν απαιτείται ιατρική βοήθεια, ενημερώστε ότι ο ηλεκτρολύτης της μπαταρίας αποτελείται από υγρές οργανικές ανθρακικές ενώσεις και άλατα λιθίου.
- **Τα περιεχόμενα μιας ανοιγμένης μπαταρίας μπορεί να προκαλέσουν ερεθισμό του αναπνευστικού συστήματος.** Παρέχετε καθαρό αέρα. Αν τα συμπτώματα επιμένουν, ζητήστε ιατρική βοήθεια.



ΠΡΟΕΙΔΟΠΟΙΗΣΗ: Κίνδυνος εγκαυμάτων. Το υγρό της μπαταρίας μπορεί να αναφλεγεί αν εκτεθεί σε σπινθήρα ή φλόγα.

Μεταφορά

Οι μπαταρίες DEWALT συμμορφώνονται με όλους τους ισχύοντες κανονισμούς μεταφοράς προϊόντων, όπως αυτοί καθορίζονται από τα

βιομηχανικά και νομικά πρότυπα, στα οποία περιλαμβάνονται οι Συστάσεις των Ηνωμένων Εθνών σχετικά με τη Μεταφορά επικίνδυνων αγαθών, οι Κανονισμοί μεταφοράς επικίνδυνων αγαθών της Διεθνούς Ένωσης Αερομεταφορών (IATA), οι Διεθνείς ναυτιλιακοί κανονισμοί περί επικίνδυνων αγαθών (IMDG) και η Ευρωπαϊκή συμφωνία για τις Διεθνείς οδικές μεταφορές επικίνδυνων αγαθών (ADR). Τα στοιχεία και οι μπαταρίες ιόντων λιθίου έχουν δοκιμαστεί σύμφωνα με το τμήμα 38.3 του Εγχειριδίου και Κριτηρίων Δοκιμών των Συστάσεων των Ηνωμένων Εθνών σχετικά με τη μεταφορά επικίνδυνων αγαθών.

Στις περισσότερες περιπτώσεις, η αποστολή μιας μπαταρίας DEWALT θα εξαιρείται από την ταξινόμηση ως πλήρως ρυθμιζόμενο επικίνδυνο υλικό Κατηγορίας 9. Γενικά, οι δύο περιπτώσεις όπου χρειάζεται μεταφορά Κατηγορίας 9 είναι:

1. Αεροπορική μεταφορά περισσότερων από δύο μπαταριών ιόντων λιθίου DEWALT όταν η συσκευασία περιέχει μόνο μπαταρίες (όχι εργαλεία) και
2. Οποιαδήποτε μεταφορά περιλαμβάνει μπαταρία ιόντων λιθίου με χωρητικότητα μεγαλύτερη των 100 Βαττωρών (Wh). Σε όλες τις μπαταρίες ιόντων λιθίου, η χωρητικότητα σε Βαττωρές αναγράφεται επάνω στο περίβλημα.

Ανεξάρτητα από το αν μια αποστολή θεωρείται εξαιρούμενη ή πλήρως ρυθμιζόμενη, αποτελεί ευθύνη του αποστολέα να λάβει υπόψη του τους πιο πρόσφατους κανονισμούς για τις απαιτήσεις συσκευασίας, σήμανσης και τεκμηρίωσης.

Η μεταφορά μπαταριών μπορεί ενδεχομένως να γίνει αιτία πυρκαγιάς αν οι πόλοι της μπαταρίας έρθουν κατά λάθος σε επαφή με αγώγιμα υλικά. Κατά την μεταφορά μπαταριών να βεβαιώνεστε ότι οι πόλοι των μπαταριών είναι προστατευμένοι και καλά μονωμένοι από υλικά που θα μπορούσαν να έρθουν σε επαφή μαζί τους και να προκαλέσουν βραχυκύκλωμα.

Οι πληροφορίες που παρέχονται στην παρούσα ενότητα του εγχειριδίου, παρέχονται καλή τη πίστη και πιστεύεται ότι είναι ακριβείς κατά το χρόνο της σύνταξης του εγγράφου. Ωστόσο δεν παρέχεται καμία εγγύηση, ρητή ή συναγόμενη. Αποτελεί ευθύνη του αγοραστή να βεβαιωθεί ότι οι δραστηριότητές του συμμορφώνονται με τους ισχύοντες κανονισμούς.

Μπαταρία

ΤΥΠΟΣ ΜΠΑΤΑΡΙΑΣ

Τα DCN660 και DCN661 λειτουργούν με μπαταρία 18 V.

Μπορούν να χρησιμοποιηθούν οι μπαταρίες των DCB180, DCB181, DCB182, DCB183, DCB184 και DCB185. Για περισσότερες πληροφορίες ανατρέξτε στα **Τεχνικά στοιχεία**.

Υποδείξεις αποθήκευσης

1. Το καλύτερο μέρος φύλαξης είναι ένα δροσερό και ξηρό μέρος, μακριά από άμεση ηλιακή ακτινοβολία και από υπερβολική ζέση ή κρύο. Για τη βέλτιστη απόδοση και διάρκεια ζωής της μπαταρίας, όταν δεν χρησιμοποιούνται αποθηκεύετε τις μπαταρίες σε θερμοκρασία δωματίου.
2. Για μεγάλο χρόνο φύλαξης, για τα καλύτερα αποτελέσματα συνιστάται να αποθηκεύετε την μπαταρία πλήρως φορτισμένη, σε δροσερό, ξηρό μέρος, εκτός του φορτιστή.

ΣΗΜΕΙΩΣΗ: Οι μπαταρίες δεν πρέπει να αποθηκεύονται τελείως εκφορτισμένες. Η μπαταρία θα χρειαστεί να επαναφορτιστεί πριν τη χρήση.

Ετικέτες πάνω στο φορτιστή και την μπαταρία

Επιπλέον των εικονογραμμάτων που χρησιμοποιούνται στο εγχειρίδιο αυτό, οι ετικέτες πάνω στο φορτιστή και την μπαταρία μπορεί να δείχνουν τα εξής εικονογράμματα:



Διαβάστε το εγχειρίδιο οδηγιών πριν τη χρήση.



Ανατρέξτε στα **Τεχνικά στοιχεία** για το χρόνο φόρτισης.



Η μπαταρία φορτίζεται.



Η μπαταρία φορτίστηκε.



Η μπαταρία είναι ελαττωματική.



Καθυστέρηση ζεστής/κρύας μπαταρίας.



Μην σκαλίζετε τη μπαταρία με αγωγή αντικείμενα.



Μην φορτίζετε μπαταρίες με βλάβη.



Μην εκθέτετε σε νερό.



Αντικαταστήστε αμέσως τα ελαττωματικά καλώδια.



Φόρτιση μόνο μεταξύ 4 °C και 40 °C.



Μόνο για χρήση σε εσωτερικό χώρο.



Απορρίπτετε την μπαταρία με περιβαλλοντικά φιλικό τρόπο.



Φορτίζετε τις μπαταρίες DEWALT μόνο με τους προβλεπόμενους φορτιστές DEWALT. Η φόρτιση μπαταριών εκτός των προβλεπόμενων μπαταριών DEWALT χρησιμοποιώντας φορτιστή DEWALT μπορεί να προκαλέσει έκρηξη τους ή άλλες επικίνδυνες καταστάσεις.



Μην πετάτε την μπαταρία σε φωτιά.

Περιεχόμενα συσκευασίας

Η συσκευασία περιέχει:

- 1 Καρφωτικό
- 1 Φορτιστή (μοντέλα D2 ή P2 μόνο)
- 2 Μπαταρίες (μοντέλα D2 ή P2 μόνο)
- 1 Κουτί μεταφοράς (μοντέλα D2 ή P2 μόνο)
- 1 Εγχειρίδιο οδηγιών

ΣΗΜΕΙΩΣΗ: Οι μπαταρίες, οι φορτιστές και τα κουτιά μεταφοράς δεν περιλαμβάνονται στα μοντέλα N.

- *Ελέγξτε το εργαλείο, τα εξαρτήματα ή τα αξεσουάρ για τυχόν φθορές που προκλήθηκαν κατά τη μεταφορά.*
- *Αφιερώστε χρόνο για να διαβάσετε σχολαστικά και να κατανοήσετε αυτό το εγχειρίδιο πριν τη χρήση του προϊόντος.*

Περιγραφή (Εικ. 1)



ΠΡΟΕΙΔΟΠΟΙΗΣΗ: Ποτέ μην τροποποιήσετε το ηλεκτρικό εργαλείο ή οποιοδήποτε μέρος του. Ενδέχεται να προκύψει ζημιά ή τραυματισμός.

- A. Διακόπτη σκανδάλης
- B. Ενεργοποιητής επαφής
- C. Ασφάλεια απεμπλοκής
- D. Μοχλός απελευθέρωσης έμφραξης

- Ε. Φώτα εργασίας/ένδειξη βλάβης
- Φ. Αναστρεφόμενος γάντζος ζώνης
- Γ. Υποδοχή μύτης αποφυγής σημαδιών
- Η. Προωθητής καρφιών
- Ι. Γεμιστήρας
- Ζ. Διακόπτης επιλογής λειτουργίας (DCN660 μόνο)
- Κ. Τροχός ρύθμισης βάθους
- Λ. Ένδειξη βάθους
- Μ. Ασφάλεια σκανδάλης
- Ν. Μύτη αποφυγής σημαδιών
- Ο. Μπαταρία
- Ρ. Κουμπί απελευθέρωσης μπαταρίας

ΠΡΟΒΛΕΠΟΜΕΝΗ ΧΡΗΣΗ

Το καρφωτικό 16 GA έχει σχεδιαστεί για επαγγελματικές εργασίες καρφώματος και στερέωσης.

ΜΗ χρησιμοποιείτε το προϊόν υπό συνθήκες έντονης υγρασίας ή παρουσία εύφλεκτων υγρών ή αερίων.

Αυτά τα καρφωτικά 16G είναι επαγγελματικά ηλεκτρικά εργαλεία.

ΜΗΝ αφήνετε παιδιά να έρθουν σε επαφή με το εργαλείο. Απαιτείται επίβλεψη όταν το εργαλείο το χρησιμοποιούν άπειροι χρήστες.

- **Μικρά παιδιά και εξασθενημένα άτομα.**
Αυτή η συσκευή δεν προορίζεται για χρήση χωρίς επίβλεψη από μικρά παιδιά ή εξασθενημένα άτομα.
- Αυτό το προϊόν δεν προορίζεται για χρήση από άτομα (περιλαμβανομένων παιδιών) με μειωμένες σωματικές, αισθητηριακές ή πνευματικές ικανότητες, ή με έλλειψη εμπειρίας και γνώσης, εκτός αν σε αυτά έχει παρασχεθεί από άτομο υπεύθυνο για την ασφάλειά τους επίβλεψη ή εκπαίδευση σχετικά με τη χρήση της συσκευής. Τα παιδιά δεν πρέπει να μένουν ποτέ μόνα τους με αυτό το προϊόν.

Ηλεκτρική ασφάλεια

Το ηλεκτρικό μοτέρ έχει σχεδιαστεί μόνο για μία τάση. Ελέγχετε πάντα ότι η τάση της μπαταρίας αντιστοιχεί στην τάση που αναγράφεται στην πινακίδα στοιχείων. Επίσης βεβαιωθείτε ότι η τάση του φορτιστή σας αντιστοιχεί σ' αυτή του ρεύματος δικτύου.



Ο φορτιστής σας DEWALT διαθέτει διπλή μόνωση σύμφωνα με το πρότυπο EN 60335. Επομένως δεν απαιτείται αγωγός γείωσης.

Αν το καλώδιο τροφοδοσίας υποστεί ζημιά, τότε πρέπει να αντικατασταθεί από ειδικά κατασκευασμένο καλώδιο, το οποίο διατίθεται μέσω του δικτύου σέρβις της DEWALT.

Χρήση καλωδίου επέκτασης

Δε θα πρέπει να χρησιμοποιείτε προεκτάσεις καλωδίων (μπαλαντζές) εκτός και εάν κάτι τέτοιο είναι απολύτως απαραίτητο. Να χρησιμοποιείτε εγκεκριμένο καλώδιο επέκτασης κατάλληλο για την κατανάλωση ισχύος του φορτιστή σας (βλέπε **Τεχνικά στοιχεία**). Η ελάχιστη διατομή αγωγού είναι 1 mm² και το μέγιστο μήκος είναι 30 m.

Όταν χρησιμοποιείτε καρούλι καλωδίου, πάντα να ζετυλίγετε το καλώδιο εντελώς.

ΣΥΝΑΡΜΟΛΟΓΗΣΗ ΚΑΙ ΡΥΘΜΙΣΕΙΣ



ΠΡΟΕΙΔΟΠΟΙΗΣΗ: Για να μειώσετε τον κίνδυνο σοβαρού τραυματισμού, απενεργοποιείτε το εργαλείο και αποσυνδέετε την μπαταρία πριν κάνετε οποιοσδήποτε ρυθμίσεις ή πριν αφαιρέσετε/τοποθετήσετε παρελκόμενα ή αξεσουάρ. Μια κατά λάθος εκκίνηση μπορεί να προκαλέσει τραυματισμό.



ΠΡΟΕΙΔΟΠΟΙΗΣΗ: Χρησιμοποιείτε μόνο μπαταρίες και φορτιστές DEWALT.

Εισαγωγή και αφαίρεση μπαταρίας από το εργαλείο (Εικ. 2)

ΣΗΜΕΙΩΣΗ: Βεβαιωθείτε ότι η μπαταρία (Ο) είναι πλήρως φορτισμένη.

ΓΙΑ ΝΑ ΤΟΠΟΘΗΤΗΣΕΤΕ ΤΗΝ ΜΠΑΤΑΡΙΑ ΣΤΗ ΛΑΒΗ ΤΟΥ ΕΡΓΑΛΕΙΟΥ

1. Ευθυγραμμίστε την μπαταρία (Ο) με τις αυλακώσεις που υπάρχουν στο εσωτερικό της λαβής του εργαλείου (Εικ. 2).
2. Σπρώξτε μέσα στη λαβή μέχρι να εφαρμόσει πλήρως η μπαταρία στο εργαλείο και βεβαιωθείτε ότι ακούστηκε ο χαρακτηριστικός ήχος ασφάλισης.

ΓΙΑ ΝΑ ΑΦΑΙΡΕΣΕΤΕ ΤΗΝ ΜΠΑΤΑΡΙΑ ΑΠΟ ΤΟ ΕΡΓΑΛΕΙΟ

1. Πιέστε τα κουμπιά απελευθέρωσης (Ρ) και τραβήξτε σταθερά την μπαταρία έξω από τη λαβή του εργαλείου.
2. Εισάγετε την μπαταρία στον φορτιστή, όπως περιγράφεται στο τμήμα περί φορτιστή του παρόντος εγχειριδίου.

ΜΠΑΤΑΡΙΕΣ ΜΕ ΔΕΙΚΤΗ ΦΟΡΤΙΟΥ (ΕΙΚ. 2)

Ορισμένες μπαταρίες DEWALT περιλαμβάνουν δείκτη φορτίου. Αυτός αποτελείται από τρεις πράσινες λυχνίες LED που υποδηλώνουν το επίπεδο του φορτίου που απομένει στην μπαταρία.

Για να ενεργοποιήσετε τον δείκτη φορτίου, πατήστε και κρατήστε πατημένο το κουμπί (R) του δείκτη φορτίου. Θα ανάψει ένας συνδυασμός των τριών πράσινων λυχνιών LED που είναι ενδεικτικός του επιπέδου του φορτίου που απομένει. Όταν το επίπεδο του φορτίου στη μπαταρία είναι κάτω από το χρησιμοποιήσιμο όριο, ο δείκτης φορτίου δεν θα ανάψει και η μπαταρία θα χρειαστεί να επαναφορτιστεί.

ΣΗΜΕΙΩΣΗ: Ο δείκτης φορτίου αποτελεί μόνο μια ένδειξη του φορτίου που έχει απομείνει στην μπαταρία. Δεν δείχνει τη λειτουργικότητα του εργαλείου και υπόκειται σε μεταβολές βάσει των εξαρτημάτων του προϊόντος, της θερμοκρασίας και της εφαρμογής του τελικού χρήστη.

Ένδειξη χαμηλής μπαταρίας (ΕΙΚ. 1)

Η λειτουργία της ένδειξης χαμηλής μπαταρίας είναι ενσωματωμένη στο αριστερό φως εργασίας (E). Όταν η μπαταρία χρειάζεται επαναφόρτιση η ένδειξη αναβοσβήνει 4 φορές και εργαλείο απενεργοποιείται αυτόματα.



Μόλις αναβοσβήσει η ένδειξη, απενεργοποιήστε το εργαλείο και αφαιρέστε την μπαταρία (O) για να τη φορτίσετε.

Το εργαλείο παραμένει εκτός λειτουργίας ακόμα και αν η μπαταρία παραμείνει συνδεδεμένη σε αυτό.

Τοποθέτηση του γάντζου ζώνης (ΕΙΚ. 3)

Μπορείτε να τοποθετήσετε τον γάντζο ζώνης σε όποια πλευρά του εργαλείου θέλετε ή ακόμα και να τον αφαιρέσετε τελείως.

1. Εισάγετε το γάντζο ζώνης (F) στην οπή στερέωσης σε οποιαδήποτε από τις δύο πλευρές του εργαλείου.
2. Περάστε τη βίδα (S) μέσα από τον γάντζο ζώνης και την οπή στερέωσης. Αφαιρέστε τη βίδα.

Φόρτωση καρφιών στο εργαλείο (ΕΙΚ. 4)

1. Εισάγετε τους συνδετήρες στην πίσω πλευρά του γεμιστήρα (I).
2. Τραβήξτε τον προωθητή καρφιών (H) προς τα πίσω μέχρι η ράχη να έρθει πίσω από τα καρφιά.
3. Ελευθερώστε τον προωθητή.

ΑΔΕΙΑΣΜΑ ΚΑΡΦΙΩΝ ΑΠΟ ΤΟ ΕΡΓΑΛΕΙΟ

1. Κρατήστε το εργαλείο σε όρθια θέση, πιέστε την ασφάλεια του προωθητή (H) και αφήστε τα καρφιά να κυλήσουν κάτω από τον προωθητή.
2. Αφαιρέστε τα καρφιά από τον γεμιστήρα (I).

Ρύθμιση του βάθους καρφώματος (ΕΙΚ. 1)

Χρησιμοποιήστε τον τροχό ρύθμισης βάθους για να καθορίσετε το βάθος καρφώματος ανάλογα με τον τύπο του συνδετήρα που χρησιμοποιείται.

1. Για πιο ρηχό κάρφωμα, περιστρέψτε τον τροχό ρύθμισης βάθους (K) προς την πίσω πλευρά του εργαλείου. Ανατρέξτε στον δείκτη (L) για να δείτε το βάθος που έχει επιλεγεί από το διαθέσιμο εύρος.
2. Για πιο βαθύ κάρφωμα, περιστρέψτε τον τροχό ρύθμισης βάθους (K) προς την εμπρός πλευρά του εργαλείου.

Επιλογή της λειτουργίας (ΕΙΚ. 5)**ΜΟΝΤΕΛΟ DCN660 ΜΟΝΟ**

Για να επιλέξετε τη λειτουργία διαδοχικής ενεργοποίησης, μετακινήστε τον διακόπτη επιλογής λειτουργίας (J) ώστε να εμφανιστεί το εικονίδιο του μονού καρφιού (/).

Για να επιλέξετε τη λειτουργία ενεργοποίησης με κρούση, μετακινήστε τον διακόπτη επιλογής λειτουργίας (J) ώστε να εμφανιστεί το εικονίδιο τριών καρφιών (//).

Ασφάλεια σκανδάλης (ΕΙΚ.6)

Αυτό το εργαλείο είναι εξοπλισμένο με ασφάλεια της σκανδάλης (M) στη θέση απενεργοποίησης, που εμποδίζει το εργαλείο να εκτοξεύει καρφιά.

Για να ασφαλίσετε τη σκανδάλη, σπρώξτε τον διακόπτη προς τα κάτω.

Για να απασφαλίσετε τη σκανδάλη (M), τραβήξτε τον διακόπτη προς τα πάνω.



ΠΡΟΕΙΔΟΠΟΙΗΣΗ: Πριν κάνετε οποιοσδήποτε ρυθμίσεις ή όταν το εργαλείο δεν θα χρησιμοποιηθεί άμεσα, βεβαιωθείτε ότι είναι ενεργοποιημένη η ασφάλεια (M) της σκανδάλης και ότι έχει αφαιρεθεί η μπαταρία.

Μύτη αποφυγής σημαδιών (ΕΙΚ. 1)

Τοποθετήστε τη μύτη αποφυγής σημαδιών (N) πάνω στον ενεργοποιητή επαφής (B) όταν το εργαλείο χρησιμοποιείται σε ξύλο.

Φυλάξτε τη μύτη αποφυγής σημαδιών στην υποδοχή (G) όταν δεν πρόκειται να χρησιμοποιηθεί.



ΠΡΟΕΙΔΟΠΟΙΗΣΗ: Πριν τοποθετήσετε ή αφαιρέσετε τη μύτη αποφυγής σημαδιών, βεβαιωθείτε ότι είναι ενεργοποιημένη η ασφάλεια (M) της σκανδάλης και ότι έχει αφαιρεθεί η μπαταρία.

Φώτα εργασίας (ΕΙΚ. 1)

Το εργαλείο διαθέτει φώτα εργασίας (E) τοποθετημένα σε κάθε πλευρά. Τα φώτα εργασίας ανάβουν με το πάτημα της σκανδάλης ή την απελευθέρωση του ενεργοποιητή επαφής. Τα φώτα θα σβήσουν αυτόματα μετά από 10 δευτερόλεπτα μη χρήσης του εργαλείου. Τα φώτα εργασίας λειτουργούν επίσης ως ένδειξη χαμηλής μπαταρίας και ως ένδειξη εμπλοκής καρφιού. Για περισσότερες λεπτομέρειες, ανατρέξτε στην ενότητα **Ένδειξη χαμηλής μπαταρίας ή Αποκατάσταση εμπλοκής καρφιού**.



ΠΡΟΕΙΔΟΠΟΙΗΣΗ: Τα φώτα εργασίας προορίζονται για το φωτισμό της άμεσης επιφάνειας εργασίας. Μη χρησιμοποιείτε τα φώτα εργασίας ως τη μοναδική πηγή φωτός.

ΧΕΙΡΙΣΜΟΣ

Οδηγίες χρήσης



ΠΡΟΕΙΔΟΠΟΙΗΣΗ: Πάντοτε τηρείτε τις οδηγίες ασφαλείας και τους ισχύοντες κανονισμούς.



ΠΡΟΕΙΔΟΠΟΙΗΣΗ: Για να μειώσετε τον κίνδυνο σοβαρού τραυματισμού, απενεργοποιείτε το εργαλείο και αποσυνδέετε την μπαταρία πριν κάνετε οποιοσδήποτε ρυθμίσεις ή πριν αφαιρέσετε/τοποθετήσετε παρελκόμενα ή αξεσουάρ. Μια κατά λάθος εκκίνηση μπορεί να προκαλέσει τραυματισμό.

Σωστή τοποθέτηση των χεριών (ΕΙΚ. 9)



ΠΡΟΕΙΔΟΠΟΙΗΣΗ: Για να μειώσετε τον κίνδυνο σοβαρού τραυματισμού, να χρησιμοποιείτε **ΠΑΝΤΑ** τη σωστή θέση των χεριών όπως δείχνει η εικόνα.



ΠΡΟΕΙΔΟΠΟΙΗΣΗ: Για να μειώσετε τον κίνδυνο σοβαρού τραυματισμού, να διατηρείτε **ΠΑΝΤΑ** σταθερή λαβή σε αναμονή τυχόν επικίνδυνης αντίδρασης.

Για τη σωστή τοποθέτηση των χεριών απαιτείται ένα χέρι στην κύρια λαβή.

Προετοιμασία του εργαλείου (ΕΙΚ. 1)

1. Αφαιρέστε την μπαταρία και τα καρφιά από τον γεμιστήρα.
2. Ελέγξτε αν ο ενεργοποιητής επαφής (B) και ο προωθητής καρφιών μπορούν να μετακινήθούν ελεύθερα.
3. Επανατοποθετήστε τα καρφιά στο γεμιστήρα.



ΠΡΟΕΙΔΟΠΟΙΗΣΗ: Μη χρησιμοποιείτε το εργαλείο εάν ο ενεργοποιητής επαφής ή ο προωθητής καρφιών δεν μετακινούνται ελεύθερα.

ΠΡΟΣΟΧΗ: ΠΟΤΕ μην ψεκάζετε ή εφαρμόζετε με άλλο τρόπο λιπαντικά ή καθαριστικά διαλύματα στο εσωτερικό του εργαλείου. Αυτό μπορεί να επηρεάσει σημαντικά τη διάρκεια ζωής και την απόδοση του εργαλείου.

Ενεργοποίηση του εργαλείου (ΕΙΚ. 1)

Το DCN660 χρησιμοποιείται με μία από τις δύο λειτουργίες: λειτουργία διαδοχικής ενεργοποίησης ή λειτουργία ενεργοποίησης με κρούση.

Το καρφωτικό DCN661 διαθέτει μόνο τη λειτουργία διαδοχικής ενεργοποίησης.

ΛΕΙΤΟΥΡΓΙΑ ΔΙΑΔΟΧΙΚΗΣ ΕΝΕΡΓΟΠΟΙΗΣΗΣ (/)

Η λειτουργία διαδοχικής ενεργοποίησης χρησιμοποιείται για διακοπτόμενο κάρφωμα όταν απαιτείται μεγάλη προσοχή και ακρίβεια κατά την τοποθέτηση.

1. Χρησιμοποιήστε τον διακόπτη επιλογής λειτουργίας (J) και επιλέξτε τη λειτουργία διαδοχικής ενεργοποίησης. (DCN660 μόνο)
2. Ελευθερώστε την ασφάλεια της σκανδάλης (M).

3. Πιέστε τον ενεργοποιητή επαφής (B) στην επιφάνεια εργασίας.
4. Τραβήξτε τη σκανδάλη (A) για να ενεργοποιήσετε το εργαλείο.
5. Ελευθερώστε την σκανδάλη και απομακρύνετε τον ενεργοποιητή επαφής από το τεμάχιο εργασίας.
6. Επαναλάβετε τα βήματα 3 - 5 για να καρφώσετε τα επόμενα καρφιά.

ΕΝΕΡΓΟΠΟΙΗΣΗ ΜΕ ΚΡΟΥΣΗ () DCN660 MONO

Η λειτουργία ενέργειας με κρούση χρησιμοποιείται για γρήγορο κάρφωμα σε επίπεδη, σταθερή επιφάνεια.

1. Για να επιλέξετε τη λειτουργία ενεργοποίησης με κρούση, χρησιμοποιήστε τον διακόπτη επιλογής λειτουργίας (J).
2. Ελευθερώστε την ασφάλεια της σκανδάλης (M).
3. Για να καρφώσετε ένα μόνο καρφί, χρησιμοποιήστε το εργαλείο όπως περιγράφηκε στη λειτουργία διαδοχικής ενεργοποίησης:
 - α. Πιέστε τον ενεργοποιητή επαφής (B) στην επιφάνεια εργασίας.
 - β. Τραβήξτε τη σκανδάλη (A) για να ενεργοποιήσετε το εργαλείο.
4. Για να καρφώσετε περισσότερα καρφιά, κρατήστε πατημένο τον διακόπτη σκανδάλης (A) και μετά πιέστε τον ενεργοποιητή επαφής (B) στην επιφάνεια εργασίας. Κάθε φορά που πατιέται ο ενεργοποιητής επαφής (B) ενώ η σκανδάλη είναι πατημένη (A) εκτοξεύεται και ένα καρφί.



ΠΡΟΕΙΔΟΠΟΙΗΣΗ: Μην κρατάτε τη σκανδάλη πατημένη όταν δεν είναι σε χρήση το εργαλείο. Διατηρείτε την ασφάλεια της σκανδάλης (M) στην κλειδωμένη θέση, για να εμποδίσετε αθέλητη ενεργοποίηση, όταν δεν χρησιμοποιείται το εργαλείο.

Αποκατάσταση έμφραξης ή εμπλοκής καρφιού (Εικ. 1, 7, 8)

Εάν σημειωθεί εμπλοκή καρφιού στο ρύγχος ή έμφραξη του εργαλείου, τότε το δεξί φως εργασίας (E) θα αρχίσει να αναβοσβήνει.



1. Ενεργοποιήστε την ασφάλεια της σκανδάλης (M).
2. Αφαιρέστε την μπαταρία (O) και τα καρφιά από τον γεμιστήρα.
3. Ελευθερώστε την ασφάλεια απεμπλοκής (C) που υπάρχει στην επάνω πλευρά του ρύγχους και ανοίξτε τη θυρίδα επιθεώρησης.
4. Αφαιρέστε το μπλοκαρισμένο καρφί, χρησιμοποιώντας πένσα εάν χρειάζεται. Εάν το μπλοκαρισμένο καρφί δεν φαίνεται, τότε ενδέχεται να έπαθε έμφραξη το εργαλείο.
5. Εάν είναι απαραίτητο, μετακινήστε τον μοχλό απελευθέρωσης έμφραξης (D) για να επαναφέρετε τη λεπίδα καρφώματος.
6. Κλείστε τη θυρίδα επιθεώρησης και κουμπιώστε τον πείρο ασφάλισης κάτω από τους δύο βραχίονες (Q) που υπάρχουν στο ρύγχος. Κατεβάστε και κλειδώστε την ασφάλεια απεμπλοκής.

Αν τα καρφιά σφηνώνουν συχνά στο ρύγχος, δώστε το εργαλείο για σέρβις σε εξουσιοδοτημένο κέντρο σέρβις DEWALT.

ΣΥΝΤΗΡΗΣΗ

Το ηλεκτρικό σας εργαλείο DEWALT έχει σχεδιαστεί να λειτουργεί για μεγάλη χρονική περίοδο με ελάχιστη συντήρηση. Η αδιάλειπτη και ικανοποιητική λειτουργία εξαρτάται από τη σωστή φροντίδα του εργαλείου και τον τακτικό καθαρισμό του.



ΠΡΟΕΙΔΟΠΟΙΗΣΗ: Για να μειώσετε τον κίνδυνο σοβαρού τραυματισμού, απενεργοποιείτε το εργαλείο και αποσυνδέετε την μπαταρία πριν κάνετε οποιοσδήποτε ρυθμίσεις ή πριν αφαιρέσετε/τοποθετήσετε παρελκόμενα ή αξεσουάρ. Μια κατά λάθος εκκίνηση μπορεί να προκαλέσει τραυματισμό.

Ο φορτιστής και η μπαταρία δεν επιδέχονται σέρβις.



Λίπανση

Το ηλεκτρικό σας εργαλείο δεν απαιτεί πρόσθετη λίπανση.



Καθαρισμός



ΠΡΟΕΙΔΟΠΟΙΗΣΗ: Απομακρύνετε βρομιές και σκόνη από το κύριο περιβλήμα με ξηρό αέρα όποτε βλέπετε να συλλέγονται ακαθαρσίες μέσα και γύρω από τα ανοίγματα αερισμού. Φοράτε εγκεκριμένη προστασία ματιών και εγκεκριμένη μάσκα προστασίας από τη σκόνη, όταν εκτελείτε αυτή τη διαδικασία.



ΠΡΟΕΙΔΟΠΟΙΗΣΗ: Ποτέ μη χρησιμοποιήσετε διαλύτες ή άλλα σκληρά χημικά για τον καθαρισμό μη μεταλλικών εξαρτημάτων του εργαλείου. Αυτά τα χημικά ενδέχεται να εξασθενήσουν τα υλικά αυτών των μερών. Χρησιμοποιήστε ένα πανί ποτισμένο αποκλειστικά σε νερό και ήπιο σαπούνι. Ποτέ μην αφήσετε οποιοδήποτε υγρό να εισέλθει στο εργαλείο. Ποτέ μη βυθίσετε οποιοδήποτε μέρος του εργαλείου σε υγρό.

ΟΔΗΓΙΕΣ ΚΑΘΑΡΙΣΜΟΥ ΦΟΡΤΙΣΤΗ



ΠΡΟΕΙΔΟΠΟΙΗΣΗ: Κίνδυνος ηλεκτροπληξίας. Αποσυνδέετε το φορτιστή από την πρίζα ρεύματος AC πριν τον καθαρισμό. Οι ρύποι και το γράσο μπορούν να αφαιρεθούν από τις εξωτερικές επιφάνειες του φορτιστή με χρήση ενός πανιού ή μιας μαλακής, μη μεταλλικής βούρτσας. Μη χρησιμοποιείτε νερό ή οποιοδήποτε καθαριστικό διάλυμα.

Προαιρετικά αξεσουάρ



ΠΡΟΕΙΔΟΠΟΙΗΣΗ: Επειδή τα αξεσουάρ που δεν προσφέρει η DEWALT, δεν έχουν δοκιμαστεί με αυτό το προϊόν, η χρήση τέτοιων αξεσουάρ με αυτό το εργαλείο θα μπορούσε να είναι επικίνδυνη. Για να μειώσετε τον κίνδυνο τραυματισμού, με το προϊόν αυτό πρέπει να χρησιμοποιείτε μόνο αξεσουάρ που συνιστά η DEWALT.

Συμβουλευτείτε τον αντιπρόσωπό σας για περισσότερες πληροφορίες σχετικά με τα κατάλληλα αξεσουάρ.

Αντιμετώπιση προβλημάτων

Σε περίπτωση που το εργαλείο σας δεν φαίνεται να λειτουργεί σωστά, ακολουθήστε τις παρακάτω οδηγίες. Αν το πρόβλημα δεν λυθεί με αυτό τον τρόπο, επικοινωνήστε με το συνεργαζόμενο εξουσιοδοτημένο αντιπρόσωπο επισκευών.

Το εργαλείο δεν λειτουργεί.

Τα φώτα εργασίας δεν ανάβουν.

Βεβαιωθείτε ότι η ασφάλεια σκανδάλης δεν είναι ενεργοποιημένη.

- Ελέγξτε τη στάθμη φορτίου της μπαταρίας (βλέπε ενότητα «Μπαταρίες με Δείκτη φορτίου» σε αυτό το εγχειρίδιο).
- Αφαιρέστε την μπαταρία, περιμένετε τουλάχιστον 5 δευτερόλεπτα και, μετά τοποθετήστε την ξανά.

Τα φώτα εργασίας ανάβουν αλλά το μοτέρ δεν λειτουργεί.

- Βεβαιωθείτε ότι ο ενεργοποιητής επαφής και η σκανδάλη κινούνται ελεύθερα και, κατόπιν, ενεργοποιήστε μόνο τον ενεργοποιητή επαφής.
- Ελέγξτε τη θέση του διακόπτη επιλογής λειτουργίας (DCN660 μόνο)
- Ελέγξτε τη στάθμη φορτίου της μπαταρίας (βλέπε ενότητα «Μπαταρίες με Δείκτη φορτίου» και «Ενδειξη χαμηλής μπαταρίας» σε αυτό το εγχειρίδιο).

Τα φώτα εργασίας ανάβουν, το μοτέρ λειτουργεί, αλλά το εργαλείο δεν καρφώνει.

- Ελέγξτε τη θέση του διακόπτη επιλογής λειτουργίας (DCN660 μόνο)
- Βεβαιωθείτε ότι στον γεμιστήρα έχει τοποθετηθεί ο κατάλληλος τύπος συνδετήρων και ότι ο προωθητής σπρώχνει τους συνδετήρες.
- Ελέγξτε για αναμμένες ενδείξεις βλάβης (εάν χρειάζεται αντικαταστήστε την μπαταρία ή αποκαταστήστε τυχόν εμφράξεις) (βλέπε ενότητα «Ενδειξη χαμηλής μπαταρίας» ή «Αποκατάσταση έμφραξης ή εμπλοκής καρφιού» σε αυτό το εγχειρίδιο).
- Βεβαιωθείτε ότι ο ενεργοποιητής επαφής και ο προωθητής καρφιών κινούνται ελεύθερα (βλέπε ενότητα «Προετοιμασία του εργαλείου» σε αυτό το εγχειρίδιο).

ΣΗΜΕΙΩΣΗ: Πρέπει να χρησιμοποιηθεί ο μοχλός απελευθέρωσης έμφραξης για επαναφορά του μηχανισμού. Ίσως χρειαστεί η μετακίνηση και επαναφορά της ασφάλειας της

σκανδάλης για επαναφορά του ηλεκτρονικού ελέγχου. Οι ενέργειες που απαιτούνται υποδεικνύονται από τις ενδείξεις των φώτων εργασίας του εργαλείου.

Τα φώτα εργασίας ανάβουν, το μοτέρ λειτουργεί, αλλά το εργαλείο δεν καρφώνει μέχρι το τέρμα.

- Ρυθμίστε το βάθος καρφώματος (βλέπε ενότητα «Ρύθμιση του βάθους καρφώματος» σε αυτό το εγχειρίδιο).
- Επιλέξτε τη λειτουργία διαδοχικής ενεργοποίησης εάν δεν είναι ήδη επιλεγμένη.
- Επιλέξτε το κατάλληλο μήκος \ υλικό συνδετήρων.
- Ελέγξτε τη στάθμη φορτίου της μπαταρίας (βλέπε ενότητα «Μπαταρίες με Δείκτη φορτίου» και «Ένδειξη χαμηλής μπαταρίας» σε αυτό το εγχειρίδιο).
- Καθαρίστε το ρύγχος με πεπιεσμένο αέρα. Μη χρησιμοποιείτε λιπαντικά.
- Καθαρίστε τον γεμιστήρα με πεπιεσμένο αέρα.
- Πιθανή βλάβη/φθορά του συγκροτήματος λεπίδας καρφώματος. Αν το πρόβλημα δεν λυθεί με τα παραπάνω βήματα, επικοινωνήστε με τον αντιπρόσωπο επισκευών.

ΣΗΜΕΙΩΣΗ: Πρέπει να χρησιμοποιηθεί ο μοχλός απελευθέρωσης έμφραξης για επαναφορά του μηχανισμού. Ίσως χρειαστεί η μετακίνηση και επαναφορά της ασφάλειας της σκανδάλης για επαναφορά του ηλεκτρονικού ελέγχου. Οι ενέργειες που απαιτούνται υποδεικνύονται από τις ενδείξεις των φώτων εργασίας του εργαλείου.

Οι συνδετήρες σφηνώνουν μέσα στο εργαλείο.

Βεβαιωθείτε ότι στον γεμιστήρα έχει τοποθετηθεί σωστά ο κατάλληλος τύπος συνδετήρων και ότι ο προωθητής σπρώχνει τους συνδετήρες.

- Επιλέξτε το κατάλληλο μήκος \ υλικό συνδετήρων.
- Καθαρίστε το ρύγχος (βλέπε ενότητα «Αποκατάσταση έμφραξης ή εμπλοκής καρφιού» σε αυτό το εγχειρίδιο).
- Καθαρίστε τον γεμιστήρα με πεπιεσμένο αέρα.
- Πιθανή βλάβη/φθορά του συγκροτήματος λεπίδας καρφώματος. Αν το πρόβλημα δεν λυθεί με τα παραπάνω βήματα, επικοινωνήστε με τον αντιπρόσωπο επισκευών.

ΣΗΜΕΙΩΣΗ: Πρέπει να χρησιμοποιηθεί ο μοχλός απελευθέρωσης έμφραξης για επαναφορά του μηχανισμού. Ίσως χρειαστεί η μετακίνηση και επαναφορά της ασφάλειας της σκανδάλης για επαναφορά του ηλεκτρονικού ελέγχου. Οι ενέργειες που απαιτούνται υποδεικνύονται από τις ενδείξεις των φώτων εργασίας του εργαλείου.

Προστασία του περιβάλλοντος



Ξεχωριστή περισυλλογή. Αυτό το προϊόν δεν πρέπει να απορρίπτεται μαζί με τα συνήθη οικιακά απορρίμματα.

Εάν κάποια στιγμή διαπιστώσετε ότι το προϊόν DEWALT που έχετε στην κατοχή σας χρειάζεται αντικατάσταση ή δεν σας είναι πλέον χρήσιμο, μην το πετάξετε στα οικιακά απορρίμματα. αλλά κάντε αυτό το προϊόν διαθέσιμο για ξεχωριστή περισυλλογή.



Η ξεχωριστή περισυλλογή των μεταχειρισμένων προϊόντων και των υλικών συσκευασίας επιτρέπει την ανακύκλωση και επαναχρησιμοποίηση των υλικών. Με την επαναχρησιμοποίηση των ανακυκλωμένων υλικών αποτρέπεται η μόλυνση του περιβάλλοντος και μειώνεται η ζήτηση πρώτων υλών.

Οι κανονισμοί που ισχύουν στην περιοχή σας ενδέχεται να προβλέπουν την ξεχωριστή περισυλλογή των ηλεκτρικών συσκευών που προέρχονται από νοικοκυριά σε δημοτικές εγκαταστάσεις ή από τον έμπορο όταν αγοράσετε ένα καινούργιο προϊόν.

Η DEWALT παρέχει μια εγκατάσταση για τη συλλογή και ανακύκλωση προϊόντων DEWALT όταν αυτά έχουν φθάσει στο τέλος της ωφέλιμης ζωής τους. Για να χρησιμοποιήσετε αυτήν την υπηρεσία, επιστρέψτε το προϊόν σας σε οποιοδήποτε εξουσιοδοτημένο κέντρο επισκευών, όπου θα το παραλάβουν εκ μέρους μας.

Μπορείτε να βρείτε τη θέση του πλησιέστερου σε σας εξουσιοδοτημένου αντιπροσώπου επισκευών επικοινωνώντας με το τοπικό σας γραφείο DEWALT στη διεύθυνση που δίνεται στο παρόν εγχειρίδιο. Εναλλακτικά, μια λίστα εξουσιοδοτημένων αντιπροσώπων επισκευών της DEWALT και πλήρη στοιχεία για τις υπηρεσίες και τα άτομα επικοινωνίας είναι διαθέσιμα στο Διαδίκτυο στη διεύθυνση: www.2helpU.com.



Επαναφορτιζόμενη μπαταρία

Αυτή η μπαταρία μακράς διάρκειας ζωής πρέπει να επαναφορτίζεται όταν δεν είναι σε θέση να παράγει επαρκή ισχύ σε εργασίες που γινόντουσαν εύκολα πιο πριν. Στο τέλος της τεχνικής του ζωής απορρίψτε το προϊόν λαμβάνοντας τα κατάλληλα μέτρα προστασίας του περιβάλλοντος:

- Αφήστε την μπαταρία να εξαντληθεί τελείως και κατόπιν αφαιρέστε την από το εργαλείο.
- Τα στοιχεία ιόντων λιθίου είναι ανακυκλώσιμα. Παραδώστε το προϊόν στο κατάστημα αγοράς ή σε τοπικό σταθμό ανακύκλωσης. Οι μπαταρίες που συλλέγονται θα ανακυκλώνονται ή θα απορρίπτονται με σωστό τρόπο.

Belgique et Luxembourg België en Luxemburg	DEWALT - Belgium BVBA Egide Walschaertsstraat 16 2800 Mechelen	Tel: NL 32 15 47 37 63 Tel: FR 32 15 47 37 64 Fax: 32 15 47 37 99	www.dewalt.be enduser.BE@sbdinc.com
Danmark	DEWALT Roskildevej 22 2620 Albertslund	Tel: 70 20 15 10 Fax: 70 22 49 10	www.dewalt.dk kundeservice.dk@sbdinc.com
Deutschland	DEWALT Richard Klinger Str. 11 65510 Idstein	Tel: 06126-21-1 Fax: 06126-21-2770	www.dewalt.de infodwge@sbdinc.com
Ελλάς	DEWALT (Ελλάς) Α.Ε. ΕΔΡΑ-ΓΡΑΦΕΙΑ : Στράβωνος 7 & Λ. Βουλιαγμένης, Γλυφάδα 166 74, Αθήνα SERVICE : Ημερος Τόπος 2 (Χάνι Αδάμ) – 193 00 Ασπρόπυργος	Τηλ: 00302108981616 Φαξ: 00302108983570	www.dewalt.gr Greece.Service@sbdinc.com
España	DEWALT Ibérica, S.C.A. Parc de Negocios "Mas Blau" Edificio Muntadas, c/Bergadá, 1, Of. A6 08820 El Prat de Llobregat (Barcelona)	Tel: 934 797 400 Fax: 934 797 419	www.dewalt.es respuesta.postventa@sbdinc.com
France	DEWALT 5, allée des Hêtres BP 30084, 69579 Limonest Cedex	Tel: 04 72 20 39 20 Fax: 04 72 20 39 00	www.dewalt.fr scufr@sbdinc.com
Schweiz Suisse Svizzera	DEWALT In der Luberzen 42 8902 Urdorf	Tel: 044 - 755 60 70 Fax: 044 - 730 70 67	www.dewalt.ch service@rofoag.ch
Ireland	DEWALT Calpe House Rock Hill Black Rock, Co. Dublin	Tel: 00353-2781800 Fax: 00353-2781811	www.dewalt.ie
Italia	DEWALT via Energypark 20871 Vimercate (MB), IT	Tel: 800-014353 39 039 9590200 Fax: 39 039 9590313	www.dewalt.it
Nederlands	DEWALT Netherlands BV Holtum Noordweg 35 6121 RE BORN, Postbus 83, 6120 AB BORN	Tel: 31 164 283 063 Fax: 31 164 283 200	www.dewalt.nl
Norge	DEWALT Postboks 4613, Nydalen 0405 Oslo	Tel: 45 25 13 00 Fax: 45 25 08 00	www.dewalt.no kundeservice.no@sbdinc.com
Österreich	DEWALT Werkzeug Vertriebsges m.b.H Oberlaaerstrasse 248, A-1230 Wien	Tel: 01 - 66116 - 0 Fax: 01 - 66116 - 614	www.dewalt.at service.austria@sbdinc.com
Portugal	DEWALT Limited, SARL Centro de Escritórios de Sintra Avenida Almirante Gago Coutinho, 132/134, Edifício 14 2710-418 Sintra	Tel: 214 66 75 00 Fax: 214 66 75 80	www.dewalt.pt resposta.posvenda@sbdinc.com
Suomi	DEWALT PL 47 00521 Helsinki	Puh: 010 400 4333 Faksi: 0800 411 340	www.dewalt.fi asiakaspalvelu.fi@sbdinc.com
Sverige	DEWALT Box 94 431 22 Mölndal	Tel: 031 68 61 60 Fax: 031 68 60 08	www.dewalt.se kundservice.se@sbdinc.com
Türkiye	KALE Hırdavat ve Makina A.Ş. Defterdar Mah. Savaklar Cad. No:15 Edimekapı / Eyüp / İSTANBUL 34050 TÜRKİYE	Tel: 0212 533 52 55 Faks: 0212 533 10 05	www.dewalt.com.tr
United Kingdom	DEWALT, 210 Bath Road; Slough, Berks SL1 3YD	Tel: 01753-567055 Fax: 01753-572112	www.dewalt.co.uk emeaservice@sbdinc.com
Australia	DEWALT 82 Taryn Drive, Epping VIC 3076 Australia	Tel: Aust 1800 338 002 Tel: NZ 0800 339 258	www.dewalt.com.au www.dewalt.co.nz
Middle East Africa	DEWALT P.O. Box - 17164, Jebel Ali Free Zone (South), Dubai, UAE	Tel: 971 4 812 7400 Fax: 971 4 2822765	www.dewalt.ae Service.MEA@sbdinc.com